

Hochwertige Betriebseinrichtungen
seit 1969

bedrunka+hirth

Workplace up to date – mehr Raum zum Arbeiten





Schubladenschränke



MRS®



CNC-Lager- und Transportsysteme



Werkbänke



Multi-Wand-Aufbau



workraster - Der Strukturierte



workergo - Der Vielseitige



workline - Der Höchste



Schwerlasttische - Die Stärksten



Weitere Arbeitsplatzsysteme



Arbeitsplatten



ESD



Mobile Logistik-Systeme



Flügel- und Schiebetürenschränke



Stühle und Regale



Garderobenschränke



Innovativ - Kompetent - Eigenständig

Paul Bedrunka + Otto Hirth

1969



Alles begann mit einer kleinen Werkstatt in Bräunlingen. Zunächst beschäftigten die beiden Gründer Paul Bedrunka und Otto Hirth sechs Mitarbeiter. Die Produktion bestand aus wenigen Bohrmaschinen, Schleif- und Schweißgeräten und einer Tafelschere. Da es zum damaligen Zeitpunkt keine Kräne und Stapler in der Firma gegeben hat, wurden die Bleche und Rohre nach der Anlieferung von Hand abgeladen. Rohre wurden einzeln durch die Fenster in das Gebäude verladen. Dies stellte die Mitarbeiter häufig vor große Herausforderungen.

Auf wenigen Quadratmetern Produktionsfläche wurden in erster Linie Tischgestelle mit Kurbelverstellung hergestellt. Die Blechverarbeitung erfolgte komplett ohne Steuerung. Anschließend wurden diese dann von Hand mit Nasslack lackiert. Die Auslieferung der Produkte erfolgte über einen einzigen kleinen LKW.

Herr Hirth war federführend im Vertrieb tätig und sorgte für eine stabile Auftragslage, während Herr Bedrunka die Produktion koordinierte und überwachte. Der Kundenkreis bewegte sich zu diesem Zeitpunkt im Umkreis von rund 100 km. Durch den Neubau in der Gießnaustraße 1982/83 wurde mehr Raum für neue Produktions- und Verwaltungsfläche geschaffen. Im Laufe der Jahre gab es einen weiteren Anbau. Die Mitarbeiteranzahl, der Maschinenpark und die Möglichkeiten die Märkte in Deutschland auszubauen wuchsen stetig. In den Folgejahren wurde die Firmenproduktpalette ständig erweitert.

Im Jahre 1985 wird Ludwig Kellner Geschäftsführer. Mittlerweile werden heute 100 Mitarbeiter auf einer Betriebsfläche von 8.000 Quadratmetern beschäftigt.

Geschäftsführer Ludwig Kellner

1985



Die Digitalisierung verändert Unternehmen: Inzwischen platzen Produktion und Versandabteilung aus den Nähten. Die Zeiten notwendiger Provisorien und angemieteter Ausweichquartiere wird somit beendet. Der erste Spatenstich wurde im Frühjahr 2018 gesetzt. Zum 50-jährigen Firmenjubiläum werden wir uns durch ein neues dreigeschossiges Betriebsgebäude sowie eine zusätzliche Produktionshalle mehr Raum verschaffen. Notwendig wird dies für die digitalisierte Produktion und Logistik und schafft zudem beste Voraussetzungen für neue Produktlinien, modernes Online-Marketing sowie zusätzliche Arbeitsplätze.

Frühzeitig haben wir uns auf digital vernetzte Systeme eingestellt und die qualitativ hochwertigen Schränke, Arbeitstische und Regalsysteme „made in Germany“ mit Bausteinen der Informations- und Kommunikationstechnologie verknüpft.

Derartige Systeme und Lösungen passen ins Anforderungsprofil der Industrie 4.0 und bescheren uns kontinuierlich wachsende Umsatz- und Beschäftigtenzahlen. Online-Vertriebswege gewinnen an Bedeutung und mit ihnen eine lückenlose digitale innerbetriebliche Logistik.

So konfigurieren Kunden online ihre Schranksysteme oder lassen sich die Einrichtung einer kompletten Werkshalle planen und modellieren, die sich dank professioneller Schnittstellen anschließend dreidimensional am Bildschirm des Kunden präsentieren lässt. Die Daten werden direkt in die Produktion übernommen, begleiten die Fertigung der Schränke und Arbeitstische vom Blechzuschnitt über die Montage bis zur Auslieferung und Einrichtung.

1982

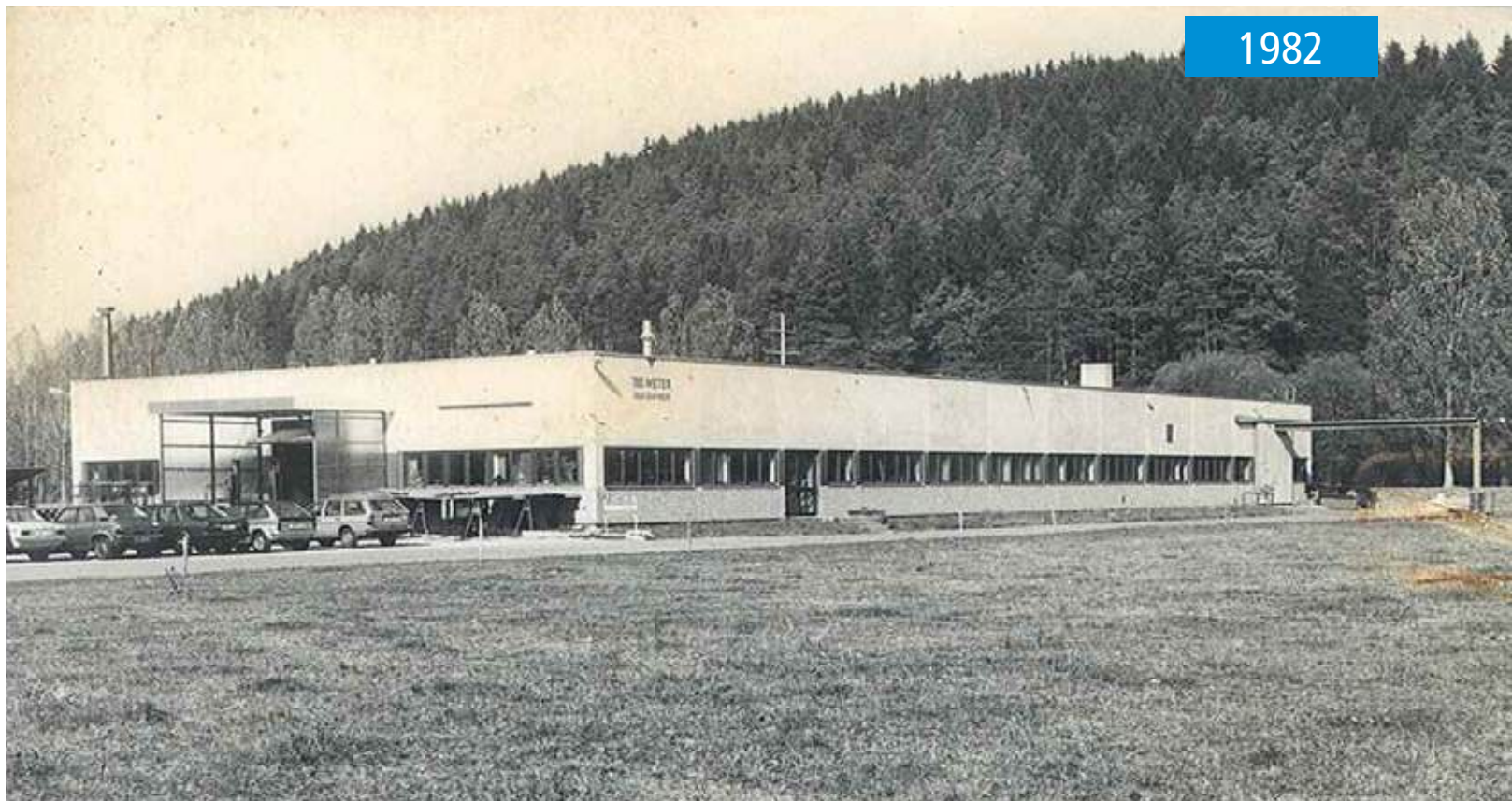

2019



Online-Konfigurator

Schubladenschrank-Konfigurator

Mit wenigen Klicks zum Traumschrank

Unser neuer Schubladenschrank-Konfigurator ist jetzt noch übersichtlicher und benutzerfreundlicher. In wenigen Schritten durch alle Optionen des umfangreichen Produkt-Programms.

Das intelligente System rechnet im Hintergrund, bietet zusätzliche Erläuterungen und fasst die Auswahl begleitend in allen technischen Details und Illustrationen zusammen.

Das Dialogfeld des Konfigurators bietet passende Kleinteilekästen und Trennwände sowie Mulden, Riffelgummi- und Antirutschmatten an. Ein paar Klicks später sind die Schubladen so ausgestattet, dass alles übersichtlich seinen festen Platz findet.

So funktioniert der Konfigurator:

- Schrank-Grundtyp (stationär oder mobil) wählen
- Gewünschtes Rastermaß und Nutzhöhe wählen
- Schubladen definieren (Blendenhöhen und Traglasten je nach Einsatzgebiet)
- Wählen Sie ein passendes Gehäuse und Schubladen aus 16 Standardfarben
- Zusatzausstattung wie passende Kleinteilekästen und Trennwände sowie Mulden, Riffelgummi- und Antirutschmatten machen Ihren Schrank perfekt



Besuchen Sie unseren
Schubladenschrank-Konfigurator
www.bedrunka-hirth.de



Coming soon

Neuer Werkbank-Konfigurator auf unserer Homepage.

Unternehmensgrundsätze



QUALITÄT

- Hochwertige Stahlbleche und Stahlrohre
- Lange Lebensdauer der Produkte
- Produkte werden auftragsbezogen gefertigt
- Optimierung Ihrer Wertschöpfung
- Produktentwicklung nach modernsten Gesichtspunkten

HANDEL

- Kundennähe, persönlicher Kontakt
- Kompetente Beratung vor Ort
- Uneingeschränkte Identifikation mit dem Hersteller
- Bevorratung gängiger Aktionsmodelle beim Händler
- Vermittlung von Markttendenzen

EIGENSTÄNDIGE
MARKE

KURZE
LIEFERZEITEN

INDIVIDUELLE
LÖSUNGEN

KOMPETENTES
PERSONAL

INDIVIDUELL

- Kundenbezogene Lösungen
- Maßanfertigung für Ihren Produktions- und Lagerbereich
- 15 Standardfarben
- Zusammenarbeit in allen Betriebseinrichtungsobjekten
- Produktwissen führt zu Kundenproblemlösungen

PLANUNG

- Beratung und Ist-Analyse vor Ort
- Individuelle Lösungen für Ihre Ansprüche
- 3D-Planungsprogramme und umfangreiche Bibliothek
- Professionelle Lösungen schnell und einfach in 3D

HOHE
QUALITÄT

HOHE
FLEXIBILITÄT

UMFASSENDE BE-
RATUNG

NÄHE ZUM
HANDEL

Wir sind zertifiziert



Hochwertige Betriebseinrichtungen

Produktsortiment



PRODUKTE

Sehen Sie hier unser breites Produktsortiment.

Wir fertigen seit 50 Jahren in Bräunlingen im Schwarzwald Einrichtungen für Industrie, Handwerk und den Dienstleistungssektor. Wir entwickeln unsere Produkte nach modernsten Gesichtspunkten. Bei uns kommen nur hochwertige Stahlbleche und Stahlrohre zum Einsatz, um höchsten Ansprüchen gerecht zu werden und Belastungen stand zu halten.

Wir unterstützen unsere Kunden bei der Optimierung ihrer Wertschöpfung in den Bereichen Fertigung, Montage und Service durch unsere Produkte und Dienstleistungen. Neben Schubladenschränken und Werkbänken sowie mobilen Logistik-Systemen in verschiedenen Ausführungen fertigen wir ergonomische Arbeitsplatzsysteme mit einer Vielzahl an Komponenten.

Zum Fertigungsprogramm gehören auch CNC-Lager- und Transportsysteme mit eigenen CNC-Einsätzen, die durch einfaches Einrasten individuell und rationell positioniert werden können.

Im Bereich Schubladenschränke sind bei der Tiefe 736 mm alle Schubladen mit Vollauszug 100 % und kugelgelagerten Schubladenföhrungen ausgestattet. Schubladen mit 50 mm Blendenhöhe sind bis 70 kg, Schubladen ab 75 mm Blendenhöhe von 100-300 kg belastbar.

Die Klappenlösung bei unseren elektronischen Schubladenschränken

„Tool Server Modular“ TSM® mit kompletter Lagerverwaltung sind durch das europäische Patentamt geschützt. Dieses System mit Hochschränken und normalen Werkzeugschränken ist überall dort einsetzbar, wo eine Zugriffskontrolle nötig ist. Jede Schublade und selbst jede Unterteilung mit Klappe wird elektromagnetisch verriegelt, ist rund um die Uhr betriebsbereit und enthält ein elektronisches Lager- und Bestellwesen. Die Produktpalette wurde in den vergangenen Jahren durch einen Spiralautomat und einen Trommelautomat erweitert.



Marktsegmente

- **Industrie:** Im Maschinen- und Anlagebau oder in der metallverarbeitenden Industrie wird die Strapazierfähigkeit unserer hochwertigen Produkte geschätzt.
- **Gewerbe/Handwerk:** Von der einfachen Werkbank, über Werkstattwagen bis hin zu Packtischen erleichtern unsere Produkte die Arbeit.
- **Ausbildungswerkstätten und öffentliche Einrichtungen:** Von Gruppenarbeitsplätzen über Werkbänke bis hin zu Büromöbeln sind wir in allen Bereichen gut aufgestellt.
- **Chemie/Pharma:** Im Forschungs- und Entwicklungslabor stehen besonders unsere Arbeitsplatzsysteme hoch im Kurs.
- **Automobil/Luftfahrt:** Bedrunka+Hirth ist in der Luftfahrt- und Automobilindustrie sowie im Automobilrennsport eine bekannte Marke.
- **Elektronik / Elektrische Geräte:** Mit unseren gesicherten ESD-Arbeitsplätzen und ESD-Zubehörteilen sind wir bestens mit leitfähigen Produkten ausgestattet.

„ Die Grundsätze Ordnung, Sicherheit und Ergonomie sind maßgeblich in die Entwicklung dieser Arbeitsplätze eingeflossen und sorgen für optimalen Materialfluss und für die Entlastung der Mitarbeiter.“



Industrie 4.0 - Wir bieten innovative Systeme

i4.0

INDUSTRIE 4.0
Intelligente Vernetzung von Maschinen und
Abläufen.

TSM®

Ein intelligenter Schubladenschrank mit elektronischer Lagerverwaltung, mit neuer, moderner, auf Windows basierender Software. Jede Schublade oder Türe ist elektromechanisch verriegelt und wird per Software nach erfolgter Verbuchung des zu entnehmenden Artikels entriegelt. Die Software ist auf bis zu 99 Module ausgelegt.

ARBEITSPLATZSYSTEME

Täglich kämpfen Mitarbeiter in Unternehmen mit kraftaufwendigen Aufgaben und schwerer körperlicher Belastung. Um langfristig die Wettbewerbsfähigkeit zu erhalten und um diese zu verbessern, sollten eigene Ressourcen besser genutzt werden. Hierfür bieten wir intelligente Arbeitsplatzsysteme. Zum Beispiel Schwerlasttische aus der Serie „powerline“ mit einer Tragkraft von 600 oder 900kg. Dieser passt sich durch die elektrische Höhenverstellung individuell an den Benutzer an.

AP 4.0

Der „Arbeitsplatz 4.0“ – die innovative Kombination eines ergonomischen Pack- und Montageplatzes unterstützt den Logistik-Mitarbeiter beispielsweise über ein Bild auf der Arbeitsfläche und leitet ihn so zuverlässig an. Diese technischen Vorzüge der Augmented Reality in Verbindung mit den entscheidenden Vorteilen des Anleitens, Prüfens und Dokumentierens im Bereich der Logistik stellen die Kooperationspartner in den Vordergrund. Erleben Sie, wie ergonomische und innovative Systeme in Zukunft Stress bei Mitarbeitern vermeiden, Fehler minimieren und die Prozessqualität erhöhen.



Arbeitsplätze der Zukunft

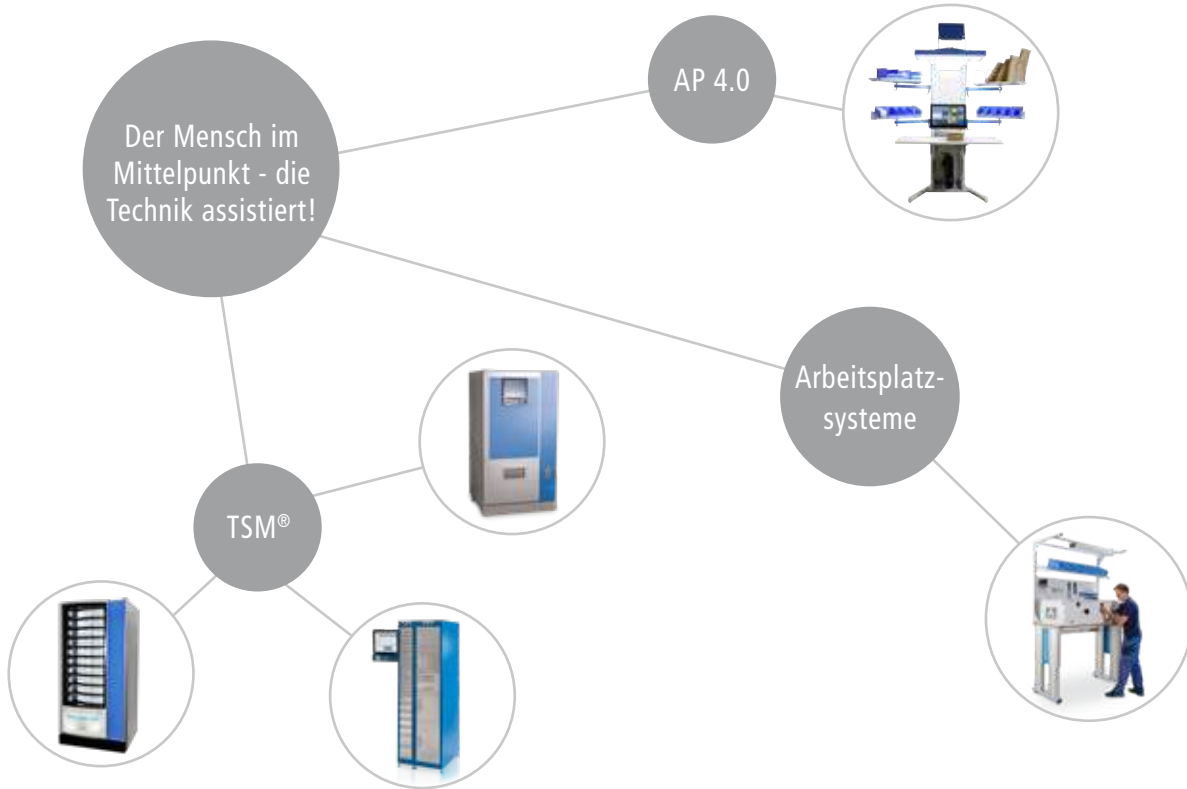

Industrie 4.0

Arbeitsplatz 4.0



i4.0

INDUSTRIE 4.0
Intelligente Vernetzung von Maschinen und
Abläufen.

Frühzeitig haben wir uns auf digital vernetzte Systeme eingestellt und die qualitativ hochwertigen Schränke, Arbeitstische und Regalsysteme „Made in Germany“ mit Bausteinen der Informations- und Kommunikationstechnologie verknüpft.

So ist beispielsweise der Arbeitsplatz 4.0, kurz AP 4.0 entstanden. Der von uns entwickelte „Arbeitsplatz 4.0“ setzt dabei auf kognitive Ergonomie und kann individuell in bestehende Prozesse in der Montage und Logistik integriert werden.

Rückgrat des Systems ist eine intelligente Datenbank gestützte Bildverarbeitungssoftware, welche die reale Fertigung mit virtuellen und digitalen Komponenten verknüpft und selbst komplexe Abläufe einfach strukturiert, beherrschbar und kontrollierbar macht. Durch die Ergänzung um eine 3D Kamera mit Beamer sowie eine Software zur Gestensteuerung werden Prozesse überwachbar.

Fehler in komplexen Montage- und Logistikabläufen werden bereits bei der Entstehung erkannt und durch die enge Zusammenarbeit von Mitarbeiter und Computersystem zuverlässig vermieden. Zugleich werden Mitarbeiter deutlich entlastet.

- Schnelle und sichere Erfassung von Parametern
- Konstante Einhaltung von Qualitätsvorgaben
- Weniger Personalkosten und Retouren
- Nachweisbare und 100% geprüfte Qualität
- Einfache Dokumentation
- Beherrschung der Komplexität
- Minutenschnelle Einlernzeit
- Flexibel in der Personalplanung



Kognitive Ergonomie - Komplexe Arbeiten meistern

Aufgrund von ständig zunehmenden Varianten und erhöhten Qualitätsanforderungen nimmt der psychische Stress, die jeweiligen Arbeitsschritte richtig zu kennen und auszuführen, immer mehr zu. Durch eine einfach einzurichtende optische Anleitung weiß jeder Mitarbeiter zu jeder Zeit, welcher Arbeitsschritt mit welchem Artikel wie zu erfolgen hat. Mit der optischen Überprüfung wird der Mitarbeiter von schwierigen Montageanleitungen entlastet. So kann beispielsweise vermieden werden ein falsches Bauteil in einer falschen Reihenfolge zu verbauen.

Wir sorgen mit einem höhenverstellbaren Werk Tisch für die Ergonomie. Die Kombination aus intelligenter Software und ergonomischer Arbeitsplätze, lässt die Mitarbeiter produktiver Arbeiten. Das Assistenzsystem wird entlang der gesamten Wertschöpfungskette eingesetzt: Von Wareneingang über Montage bis hin zum Warenausgang. Die Möglichkeiten gehen von einer reinen Identifikation bis hin zu einer voll ausgestatteten Wareneingangsprüfung mit lieferantenbezogener Stichprobenauswahl. Je nach Anforderungen des Kunden werden diese Module zu einem System zusammengeführt.

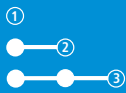

ANLEITEN



ÜBERPRÜFEN



BESTÄTIGEN



DOKUMENTIEREN



TSM[®] - Tool Server Modular

i4.0

INDUSTRIE 4.0
Intelligente Vernetzung von Maschinen und
Abläufen.

Ihre Vorteile:

- Hohe Bedienerfreundlichkeit
- Sichere Bevorratung
- Individuelle Unterteilung, auch mit Einzelklappen möglich
- Entriegelte Schublade u. Klappe wird am LCD-Display angezeigt
- Personalkostenreduzierung
- Überall einsetzbar, wo eine Zugriffskontrolle nötig ist
- Vielfältige Variationsmöglichkeiten
- System wird autonom mit eigener Rechereinheit betrieben
- Individuelle Zugriffsbeschränkungen
- Maximale Ausnutzung durch das chaotische Lagerprinzip
- Teilentnahme möglich
- Keine unkontrollierten Schubladenbestände
- Fachgerechte und sortierte Aufbewahrung von Materialien und Werkzeugen

Tool-Server-Modular (TSM[®])

Die komplette Steuerung erfolgt über eine Lager- und Verwaltungssoftware. Durch ein modulares Schubladenkonzept passt sich der TSM[®] Ihren Wünschen an. In individueller Kombination können die Module miteinander verbunden werden. Der TSM[®] ist kompatibel mit dem TSS[®]. Die beiden Systeme ergänzen sich durch die unschlagbare Varianten- und Kombinationsvielfalt auf ganzer Linie. Die Software ist identisch und somit steht einer Nach- bzw. Aufrüstung nichts im Weg.



Software Video



...das innovative modulare Kleinteile-Lagersystem

Die Automatisierung im Bereich des Werkzeugmanagements schreitet stetig voran. Der Tool-Server-Modular ermöglicht Ihnen ein wesentlich schlanke- res und effizienteres Toolmanagement. Die Kosten für die Bereitstellung, die Verwaltung und den Verbrauch von Werkzeugen und Kleinmaterialien wer- den durch den Einsatz unseres Werkzeuglagersystems deutlich verringert. Ein verschärfter Wettbewerb in der Fertigungsindustrie führt zu steigendem Kostendruck und zwingt die Unternehmen, sich mit der Optimierung ihrer Produktionsprozesse auseinander zu setzen. Nur Unternehmen mit einer professionellen Betriebsmittellogistik können einen reibungslosen und damit wirtschaftlichen Produktionsablauf gewährleisten. Unsere vollautomatische Werkzeugausgabe unterstützt Sie auf Ihrem Weg zu einem professionellen Toolmanagement. Durch ein modulares Schubladenkonzep- t passen wir uns Ihren Wünschen an. Bis zu 100 Module können in individueller Kombination miteinander verbunden werden.

Produktmanager TSM®



Tobias Heine

Vertrieb Außendienst / Service
tobias.heine@bedrunka-hirth.de
Tel: +49 172 / 86 88 113

Aufgabenbereich

- Beratung und Ist-Analyse vor Ort
- Inbetriebnahme und Schulung vor Ort
- Technischer Support per Fernwartung
- Bearbeitung von Reparaturen
- Technische Kundenbetreuung
- Angebote



DIE TSM® PRODUKTFAMILIE

- Schubladenschränke (verschiedene Ausführungen)
- Spiralautomat
- Trommelautomat



PRODUKTKATALOG



Fordern Sie unseren Katalog des TSM® „Tool-Server-Modulars“ an. Informieren Sie sich über die innovativen Systeme aus dem Hause Bedrunka+Hirth und lassen Sie sich von der einzigartigen Qualität aus dem Schwarzwald überzeugen!

HiPerCab®

i4.0

INDUSTRIE 4.0
Intelligente Vernetzung von Maschinen und
Abläufen.

Adaptives Schranksystem Die neue Generation Schubladenschränke

Bräunlingen/Stuttgart, im Februar 2019. – Die neuen HiPerCab® (High Performance Cabinet) Schubladenschränke, die Betriebseinrichter Bedrunka + Hirth auf der Stuttgarter LogiMAT (19. bis 21. Februar) als Messe-Neuheit präsentiert, sind ebenso bedienerfreundlich wie unnachgiebig gegen Unbefugte. Über den intuitiven Touchscreen führt der Weg einfach und zielgerichtet zur richtigen Schublade, in der das Gesuchte sicher lagert und dem Nutzer dargereicht wird. Wer sich nicht legitimieren kann, dem bleibt der Zugriff jedoch verwehrt.

»Das Herz des neuen Schranksystems ist seine Software«, erläutert Daniel Vogt, Leiter der Abteilung Konstruktion und Entwicklung bei Bedrunka + Hirth. Ob multilinguale Bedieneroberfläche, die eine Sprachauswahl in Deutsch, Englisch und Französisch ermöglicht, oder die Benutzeridentifikation mittels PIN-Code und RFID-Chip – das Unternehmen aus dem Schwarzwald stattet seine hochwertigen Schranksysteme mit Bausteinen der Informationstechnik aus, die echten Mehrwert bieten. Die Benutzerdatenbank hält fest, wem und wann der Zugriff erlaubt wurde, auch lassen sich Zugriffsmöglichkeiten zeitlich befristen. Der Administrator des anwendenden Unternehmens kann Benutzerrechte zentral verwalten, weitere Schränke anbinden oder auch wieder entfernen.

Der Touchscreen befindet sich an der Oberkante des Schrankes.
Die Bereitstellung der elektromechanisch verriegelten Schubladen erfolgt

in drei Stufen. Zunächst öffnet das System die Schubladen, auf die der Benutzer Zugriff bekommen soll, nur einen Spalt. Durch Antippen lässt sich die gewünschte Schublade weiter öffnen. Die anderen Schubladen bleiben im Bereitstellungsmodus.

Im dritten Schritt lässt sich die gewünschte Schublade ganz aufziehen (Vollauszug). Alle anderen bleiben verriegelt, „aus Sicherheitsgründen“, wie Vogt erläutert. Immerhin betrage die Tragkraft der einzelnen Schubladen bis zu 100 kg. Nach der Entnahme sorgt das System dafür, dass die zurückgeschobene Schublade abgebremst, sanft eingezogen, geschlossen und wieder in den Bereitstellungsmodus versetzt wird.

Den HiPerCab® gibt es mit unterschiedlicher Ausstattung in den Versionen Medium und Premium sowie als Anbaumodul, zunächst in Breiten von 705 und 1.005 mm sowie in Höhen von 1.019 und 1.219 mm.

Bedrunka + Hirth bietet das Schranksystem mit den gleichen Einteilungsmöglichkeiten an wie den klassischen Schubladenschrank. Das gilt auch für andere Merkmale der Schranksysteme „made in Germany“, etwa dem rahmenverstärkten, sehr stabilen Gehäuse, der verschweißten Stahlblechkonstruktion sowie den wählbaren Blendenhöhen. Wie üblich, lässt sich die Front der Schränke individuell farblich gestalten, zum Beispiel entsprechend dem Corporate Design des Anwenders.



HiPerCab[®]

Technische Details

- Intuitiver Touchscreen
- Multilinguale Bedienoberfläche per Sprachauswahl in deutsch, englisch und französisch
- Benutzeridentifikation mittels PIN-Code und RFID Chip
- Duale Verwendung der RFID-Frequenzen auf 13,56MHz und 125kHz
- Kundenindividueller RFID-Standard durch Update erweiterbar
- Einfache Kopplung durch Standardkabel, Netzstrom erforderlich
- Unternehmensglobale Benutzerdatenbank für alle im Unternehmen vorhandenen Schrankanlagen
- Detaillierte Ereignisaufzeichnung und Auswertemöglichkeit
- Identisches Einteilungsmaterial wie beim klassischen Schubladenschrank



Geprüft nach folgenden Normen und Richtlinien

- Norm DIN 5054 | Schubladenschränke aus Stahl - Bauformen, Funktions- und Sicherheitsanforderungen, Prüfungen, Bewertung
- Niederspannungsrichtlinien 2014/35/EU
- EMV-Richtlinien 2014/30/EU
- Funkgeräterichtlinien 2014/53/EU
- RoHS-Richtlinien 2011/65/EU

- EN 55011:2016+A1:2017
- EN 61000-3-2:2014
- EN 61000-3-3:2013
- EN 61000-6-2:2005+AC:2005
- EN 61000-6-4:2007+A1:2011
- EN 300330:2017
- EN 50581:2012 (RoHS2)



PRODUKTKATALOG



Fordern Sie unsere Broschüre HiPerCab[®] an. Informieren Sie sich über die innovativen Systeme aus dem Hause Bedrunka+Hirth und lassen Sie sich von der einzigartigen Qualität aus dem Schwarzwald überzeugen!

Produkte hautnah erleben



Sie haben Bedarf an einer Schulung?
Zögern Sie nicht und vereinbaren Sie
gleich einen Termin mit uns!

Schulungen und Seminare für Fachhändler und Endkunden

Sie als Kunde von Bedrunka+Hirth können Ihre Effizienz erheblich steigern, wenn Sie die Vielfalt Ihrer Nutzungsmöglichkeiten kennen. Die Schulungen vermitteln detaillierte Fachkenntnisse für Händler bzw. Anwender.

- Betriebsorganisation
- Vertriebsseminar mit Katalogschulung
- Technische Produktkenntnisse
- 3D-Planung

Die Ausstellungsräume in Deutschland:

- **1** | Süd: 78199 Bräunlingen
- **2** | Mitte: 42899 Remscheid
- **3** | Nord-Ost: 99869 Günthersleben-Wechmar

In diesen Ausstellungsräumen können wir Ihnen die Vielfalt unserer Produkte vorführen.



Neu



Mit Produkten und Neuheiten auf Tour

Mit einem eigens angeschafften und entsprechend gestalteten Crafter gehen wir aus dem Schwarzwald auf Reisen, um uns bei ausgewählten Fachhändlern regional und kundennah zu präsentieren. Der Tour-Crafter wird mit einer Mischung aus innovativen Neuentwicklungen und Bestsellern bestückt, um die ganze Bandbreite und Kombinationsvielfalt des B+H Produktportfolios zu dokumentieren. Zugleich soll der Anspruch des Unternehmens an eine intelligente Werkstatt- und Betriebsorganisation, Qualität „Made in Germany“ sowie eine konsequente Produktgestaltung nach den Grundprinzip „Gesundes Arbeiten“ unterstrichen werden. Ziel ist es, mit der Roadshow ein richtiges Messe-Erlebnis kreieren.

Schulungen und Seminare für Fachhändler und Endkunden

Sie als Kunde von Bedrunka+Hirth können Ihre Effizienz erheblich steigern, wenn Sie die Vielfalt Ihrer Nutzungsmöglichkeiten kennen. Die Schulungen vermitteln detaillierte Fachkenntnisse für Händler bzw. Anwender.

- Betriebsorganisation
- Vertriebsseminar mit Katalogschulung
- Technische Produktkenntnisse
- 3D-Planung

1 Bräunlingen



Artwerkstatt SÜD in Bräunlingen
Gießnaustraße 8 | 78199 Bräunlingen

2 Remscheid



Artwerkstatt MITTE in Remscheid
Barmer Str. 62A | 42899 Remscheid

3 Gotha



Artwerkstatt NORD-OST bei Gotha
Am Oberried 4 | 99869 Günthersleben-Wechmar



Die Fertigung

Produktion



SERVICE

Bei Fragen und technischen Problemen stehen wir Ihnen jederzeit zur Verfügung.

Wir entwickeln und produzieren mit modernstem Maschinenpark. Neben Stanz- Nippel- Robotern, Laserschneidanlagen und vollautomatischem Biegezentrum wird die Fertigung durch Schweißroboter optimiert. Eine vollautomatische Pulverbeschichtungsanlage bringt Farbe an Ihren Arbeitsplatz.

Bedrunka+Hirth verpflichtet sich zum schonenden Umgang mit der Umwelt. Um Ressourcen (Rohstoffe, Energie, Wasser) schonend einsetzen zu können, fördern wir die Motivation aller Mitarbeiter zu einem verantwortungsbewussten Umgang mit diesen. Bedrunka+Hirth vermeidet schädliche Umweltrisiken, reduziert Abfälle und hält alle für sich relevanten Umweltvorschriften ein. Außerdem werden alle Mitarbeiter in die Verbesserung qualitäts- und umweltrelevanter Aspekte im Unternehmen miteinbezogen. Wir bieten unseren Mitarbeitern langfristige und kontinuierliche Perspektiven.

- Vollautomatisches Biegezentrum
- Hydraulische Abkantpresse mit automatischem Werkzeugwechsler
- NC gesteuerte Tafelscheren
- Stanz- und Ausklinkmaschinen
- CNC- gesteuerte Biegemaschinen
- CNC- Revolverstanzausautomat
- Laserautomat
- Schweißroboter
- Punktschweißvorrichtungen
- Pulverbeschichtungsanlage vollautomatisch mit Kreisförderer
- Montagebereich

Service Hotline Betriebseinrichtungen



After Sales Service

- Beratung und Ist-Analyse vor Ort
- Zusatzprodukte
- Zusätzliche Dienstleistungen
- Reklamationsmanagement
- Installation und Schulung vor Ort



Sie haben Bedarf an einer Beratung?

Vereinbaren Sie noch heute einen Termin mit unserem Außendienst. Die Ansprechpartner finden Sie auf unserer Homepage.

www.bedrunka-hirth.de/kontakt/ansprechpartner



+49 (0)771/ 9201-0

info@bedrunka-hirth.de

Nur durch Ihr Feedback können wir besser werden. Sollten Sie also Fragen zu Produkten haben oder benötigen Sie Hilfe bei der Montage, bitte wenden Sie sich vertrauensvoll an uns.



Montage



Gewinnen Sie hier Einblicke
in unseren Produktionsprozess

Kompletteinrichtungen können wir mit Lieferung, Aufstellung und Montage vor Ort anbieten. Viele Tische und Aufbauten sind vor Ort zu montieren. Diese Arbeit blockiert Ihre Mitarbeiter. Unsere Montage-Teams sind sehr erfahren und lösen kleine Probleme wie Bodenunebenheiten usw. vor Ort.

Aufstellung und gebrauchsfertige Inbetriebnahme auch bei den Elektro-
schränken inklusiv Mitarbeiterschulung.

MONTAGE VOR ORT



Europaweit geschultes Aufbaupersonal für Ihre
Kompletteinrichtung:

- Wir stimmen den Termin mit Ihnen ab
- Anlieferung abgestimmt mit Montage



Geprüfte Qualität



PRÜFEN

Auf die Qualität unserer Produkte legen wir
großen Wert.

Wir garantieren eine Qualitätsgarantie von 10 Jahren. Diese gilt auf Material und Herstellung unserer Eigenprodukte der Marke „Bedrunka+Hirth“, bei sachgemäßer Bedienung.

Ausgenommen sind Handelsware, elektronische Komponenten, Software, Werkbankplatten, Sonderanfertigungen und Verschleißteile.



TÜV-Rheinland-Zertifikat: „GS“- Zeichen für geprüfte Sicherheit
Eine unserer Produkte sind mit dem TÜV-Zertifikat ausgezeichnet.



- Hochwertige Stahlbleche und Stahlrohre
- Lange Lebensdauer der Produkte
- Optimierung Ihrer Wertschöpfung
- Produktentwicklung nach modernsten Gesichtspunkten
- Geprüfte Sicherheit durch den TÜV



**Verband
Lagertechnik
Betriebs-
einrichtung**

Individuelle Lösungen



PLANUNG

Arbeitsräume nutzen mit individuellen Planungen von Bedrunka+Hirth

Individualität

Neben dem Standardprogramm fertigen wir jederzeit auch kundenbezogene Einrichtungen. Objektplanungen mit Angebotsausarbeitung werden mit 3D-Zeichnungen bereits in Ihren Hausfarben versehen. Unser Außendienst sowie unsere Objektberater stehen jederzeit für eine kompetente Beratung zur Verfügung.

Fachhändlertreue

Alle Produkte werden europaweit nur über den Fachhandel vertrieben. Bei Bedarf nennen wir Ihnen gerne Ihren Fachhändler in der Nähe.

Technische Unterstützung

- 3D-Auto CAD „Inventor“
- 3D-Planungs-Zeichenprogramm: für Vertrieb mit integrierter Datenbank
- „SketchUp8 Professional“ für Messeplanung, Raumplanung, 3D Bibliothek
- Simlab Soft – 3D Software done right
- pCon Planner und pConBox



Beratung und Planung



PLANUNG

Arbeitsräume nutzen mit individuellen Planungen von Bedrunka+Hirth

Wir bieten Ihnen:

- Objektberatung nach Ist-Analyse
- Konzentration auf das Wesentliche
- Ausführung nach individuellen Wünschen
- Abstimmung auf räumliche Gegebenheiten
- Zeitersparnis durch schnelle Realisierung
- Komplexe Entwürfe und Designaufgaben werden realitätsnah dargestellt
- Beeindruckende Präsentationen
- Eine detaillierte 3D-Vorschau

Genauere Vorstellung von Ihrer Einrichtung durch unsere Planungsprogramme

Wir haben eine Bibliothek mit allen unseren Produkten für das Sketch up-Zeichenprogramm entwickelt. Dieses Planungsprogramm bietet neben dem pCon-Zeichenprogramm das ideale Entwurfswerkzeug für ein schnelles, effizientes, dreidimensionales Modellieren und Präsentieren. Durch professionelle Import-/Export-Schnittstellen ist eine reibungslose Datenübertragung per DWG/DXF-Format gewährleistet. 3D-Daten können durch Download eines kostenlosen Viewers von Ihnen betrachtet werden.



pCon - Planungsprogramm



pCon PLANNER - Der 3D-Raumplaner für Experten.

- Kreativ planen
- Beratungskompetenz stärken
- Überzeugend präsentieren
- Mit Architekten zusammenarbeiten
- Raumplanung als Serviceleistung
- Seminare



pCon.box - Die Funktionen

- Interaktive Produktkonfiguration in Echtzeit
- Erstellen detaillierter Artikellisten
- Teilen von CAD-Dateien, Bildern, Produkt- und Preisinformationen
- Anlegen und Verwalten von Projekten

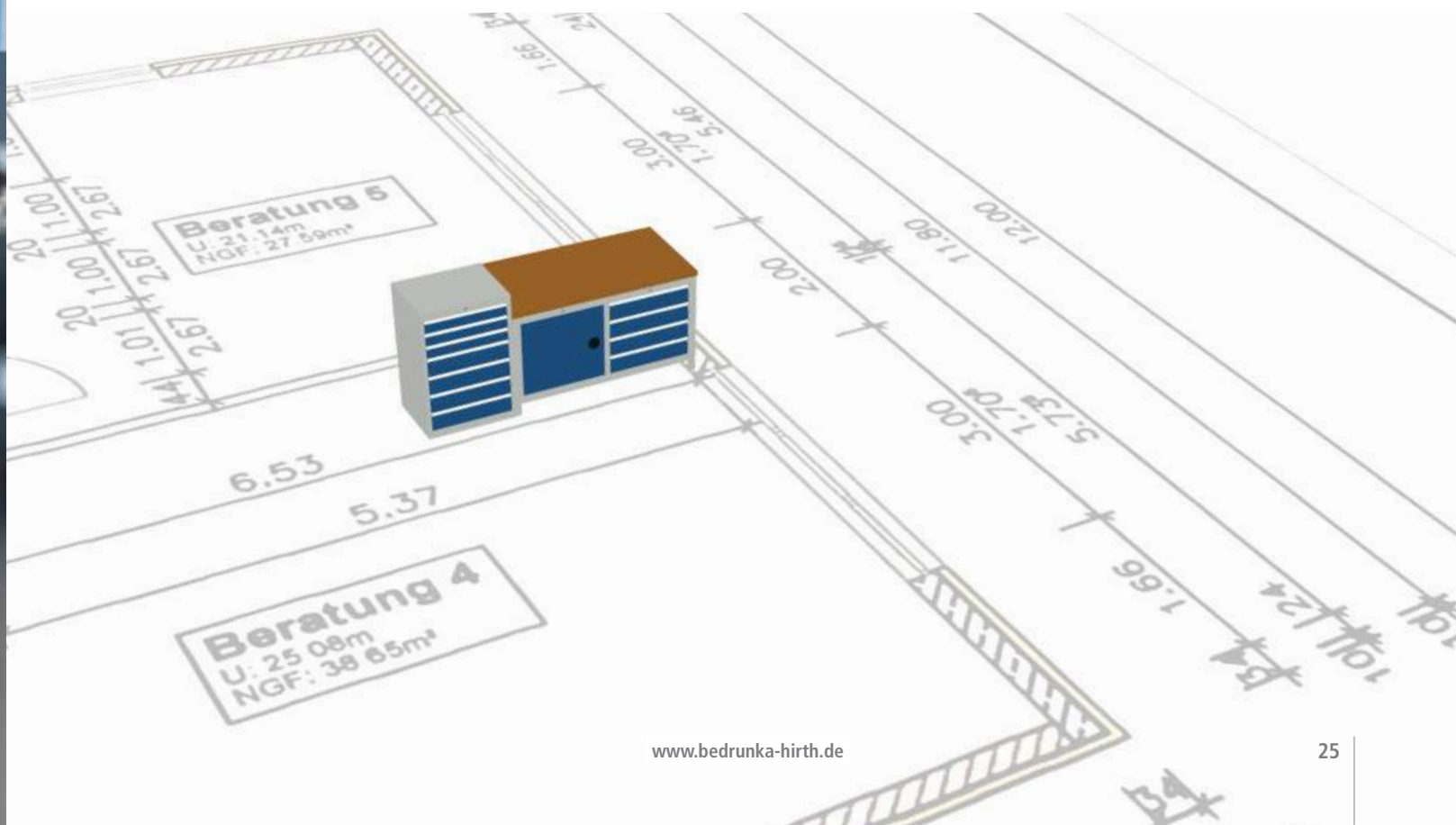

Individuelle Wünsche

Ausführung nach individuellen Kundenwünschen

Ihre individuellen Bedürfnisse vor Ort im Bereich Arbeitsorganisation und Ergonomie werden als Maßstab angesetzt. Neben Standardprodukten in verschiedenen Breiten und Höhen mit umfangreichen Zubehörteilen fertigen wir viele kundenbezogene Lösungen - Maßanfertigungen für Ihren Produktions- und/oder Lagerbereich.



RAL 5012

RAL 3020

RAL 5010

RAL 7016

RAL 6011

Unsere Standardfarben

Alle unsere Produkte verfügen über eine umweltfreundliche Pulverbeschichtung. Standardfarben sind nur die unten aufgeführten Farben in Struktur und matter Oberfläche. Weitere Strukturen und Oberflächen sind mit Aufpreis erhältlich. Lizenzierte Farben bekannter Marken sind aus rechtlichen Gründen nicht erhältlich.



 RAL 1023 - Verkehrsgelb	 RAL 5002 - Ultramarinblau	 RAL 7016 - Anthrazitgrau
 RAL 3000 - Feuerrot	 RAL 5005 - Signalblau	 RAL 7035 - Lichtgrau
 RAL 3003 - Rubinrot	 RAL 5010 - Enzianblau	 RAL 7040 - Fenstergrau
 RAL 3020 - Verkehrsrot	 RAL 5012 - Lichtblau	 RAL 9005 - Tiefschwarz
	 RAL 5013 - Kobaltblau	 RAL 9006 - Weißaluminium
	 RAL 6011 - Resedagrün	 RAL 9010 - Reinweiß
	 RAL 6018 - Gelbgrün	

Individuelle Wünsche

Lösungen für Ihre Einrichtung



Sie sind auf der Suche nach der passenden Einrichtung, abgestimmt auf Ihre Bedürfnisse? Vereinbaren Sie noch heute einen Termin mit uns.

Die Bedrunka+Hirth-Arbeitsplatzsysteme liefern ideale Bedingungen für ein angenehmes Arbeiten und projektbezogene Lösungen. Eine einfache und schnelle Montage der Module ist durch Steck- und Einhängvorrichtungen gewährleistet.

Die Grundmodule der Arbeitsplatz-Serien sind untereinander kombinierbar bzw. erweiterbar und können sowohl den Arbeitsanforderungen als auch der optimalen Raumnutzung angepasst werden. Es sind Montagelinien, U- bzw. Kreuzformationen und auch Verkettungen von Arbeitsplätzen realisierbar.

Die unterschiedlichen Modulbreiten, -längen sowie -höhen ergeben eine einzigartige Vielfalt und höchste Flexibilität bei der Gestaltung von einseitigen oder doppelseitigen Arbeitsplätzen. Die Systeme sind individuell nach eigenen Bedürfnissen im Baukastensystem zusammenstellbar.

Die Höhenverstellung erfolgt entweder stufenlos mit Klemmfeststellung, Kurbel, Motor oder im Raster von 38 mm und ist dadurch bestens geeignet für stehende und sitzende Tätigkeiten.

Weiterhin qualifizieren sich diese einzigartigen Bedrunka+Hirth-Produkte durch eine große Auswahl an Zubehör und sind kompatibel mit vielen unserer Multi-Wand-Zubehörteilen. Für jeden Einsatzort ist so die ideale Zusammenstellung des Arbeitsplatzes inklusive der optimalen Ausleuchtung der Arbeitsfläche gegeben. Die direkte Zuführung von Energie und Druckluft vervielfältigt die Nutzung des Arbeitsplatzes.

B+H-Arbeitsplatzsysteme workraster, workline, workergo, workalu, powerline:

Belastung bei gleichmäßig verteilter Last bis 900 kg
Die Module sind erhältlich in den Breiten 750 - 2000 mm
Tiefen 550 - 1460 mm
Höhen 700 - 2070 mm



Individuelles Branding

Folienbeschriftung

Gerne fertigen wir eine Klebefolie Ihres Firmenlogos oder Schriftzuges an. Der Schriftzug wird im Hause Bedrunka+Hirth für Sie angebracht. Die Folie ist sehr langlebig und eine gute Alternative zum Siebdruck.

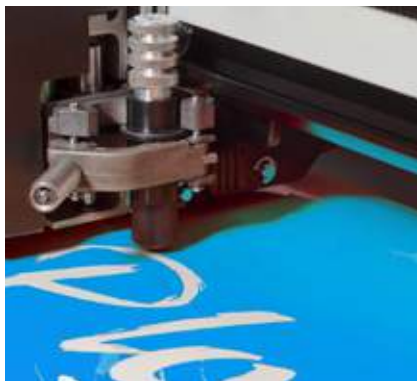

Siebdruck

Sie möchten eine besonders edle Erscheinung Ihres Logos auf dem neuen Produkt? Dann ist Siebdruck das richtige Verfahren. Mehrfarbdrucke mit bis zu 5 Farben in einem Arbeitsgang können hergestellt werden.



Laserschneiden

Zur Kennzeichnung von Metallen bewährt sich die Laserbeschriftung aufgrund ihrer Langlebigkeit. Wir schneiden mit unseren Laseranlagen nahezu jede Kontur CNC-gesteuert in die Bleche.

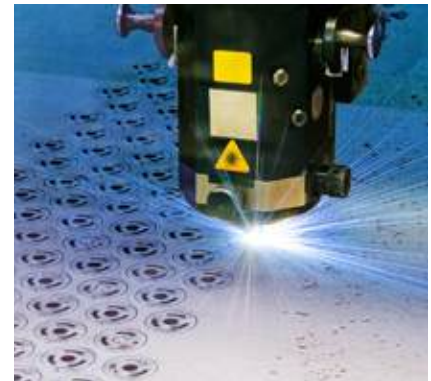

Piktogrammübersicht

Allgemeine Angaben

Technische Angaben



VOLLAUSZUG
Auszug 100%, verschiedene Tragkräften bei gleichmäßig verteilter Last.



TRAGLAST
Gesamtragkraft bei gleichmäßig verteilter Last



EINFACHAUSZUG
Auszug 88%, Tragkraft bei gleichmäßig verteilter Last 35 kg

Ausführungen



ELEKTRONISCHE SCHLÖSSER
PIN-Code



ELEKTRONISCHE SCHLÖSSER
Karte

Allgemeine Angaben



Wir garantieren eine Qualitätsgarantie von 10 Jahren. Diese gilt auf Material und Herstellung unserer Eigenprodukte der Marke „Bedrunka+Hirth“, bei sachgemäßer Bedienung. Ausgenommen sind Handelsware, elektronische Komponenten, Software, Werkbankplatten, Sonderanfertigungen und Verschleißteile.



INFORMATION
Wichtige Hinweise und Empfehlungen



INDUSTRIE 4.0
Intelligente Vernetzung von Maschinen und Abläufen.



BERATUNG
Sie haben Bedarf an einer Beratung? Vereinbaren Sie noch heute einen Termin.

CNC - Werkzeugeinsätze



WERKZEUGEINSATZ GRÖSSE 1
Werkzeugeinsatz mit den Abmessungen 49 x 103 x 17 mm



WERKZEUGEINSATZ GRÖSSE 2
Werkzeugeinsatz mit den Abmessungen 74 x 103 x 17 mm



WERKZEUGEINSATZ GRÖSSE 3
Werkzeugeinsatz mit den Abmessungen 99 x 103 x 17 mm



Arbeitsplatzsysteme

workergo - Der Vielseitige

- C** WE WORKERGO
C-Fuß-Gestell allgemein
- C1** WE WORKERGO
C-Fuß-Gestell, Klemmfeststellung
- C2** WE WORKERGO
C-Fuß-Gestell, Kurbelverstellung
- C3** WE WORKERGO
C-Fuß-Gestell, elektrisch, 1 Motor, Tragkraft 180 kg
- C4** WE WORKERGO
C-Fuß-Gestell, elektrisch, 2 Motoren, Tragkraft 300 kg
- V** WE WORKERGO
4-Fuß-Gestell allgemein
- V1** WE WORKERGO
4-Fuß-Gestell, Klemmfeststellung
- V2** WE WORKERGO
4-Fuß-Gestell, Kurbelverstellung
- V3** WE WORKERGO
4-Fuß-Gestell, elektrisch, 1 Motor, Tragkraft 180 kg
- V4** WE WORKERGO
4-Fuß-Gestell, elektrisch, 2 Motoren, Tragkraft 300 kg

workline - Der Höchste

- 1** WL WORKLINE
Klemmfeststellung
- 2** WL WORKLINE
Kurbelverstellung
- 3** WL WORKLINE
Elektrische Höhenverstellung

workraster - Der Strukturierte

- E** WR WORKRASTER
Modul einseitig, Tiefe 800 mm
- D** WR WORKRASTER
Modul zweiseitig, Tiefe 1460 mm
- EK** WR WORKRASTER
Modul einseitig kurz, Tiefe 550 mm
- DK** WR WORKRASTER
Modul zweiseitig kurz, Tiefe 960 mm

workalu

- 1** WA WORKALU
Allgemein

powerline - Die Stärksten

- V** PL POWERLINE 4
4-Fuß-Gestell, Tragkraft 900 kg
- C** PL POWERLINE C
C-Fuß-Gestell, Tragkraft 600 kg



hydline

- 1** hL HYDLINE 1
H-Fuß-Gestell, Kurbelverstellung
Tragkraft 350 kg
- 2** hL HYDLINE 2
H-Fuß-Gestell, elektrisch
Tragkraft 600 kg
- EH** hL HYDLINE C
Gestellausführung: H-Fuß-Gestell

ESD-Arbeitsplätze

-  **ESD-AUSFÜHRUNG**
Alle, für ESD gesicherten Arbeitsplätze und Zubehörteile

Ergonomie - Ihre Vorteile

-  **ERGONOMIE**
Wirtschaftlichkeit durch Arbeitsschutz und -sicherheit bei der auszuübenden Tätigkeit
-  **DRUCKLUFT**
Versorgung mit Druckluft für den allgemeinen Verbrauch
-  **PLANUNG**
Checklisten sorgen bei der Beratung und Planung für ein optimales Ergebnis für Ihr Objekt

-  **GREIFRAUMOPTIMIERUNG**
Idealer Bewegungsraum bei kurzen Aufnahmestrecken und uneingeschränkter Montagezone
-  **VERKETTUNG**
Optimierung des Produktionsflusses durch Verbindung und Verkettung der Arbeitsplätze
-  **BELEUCHTUNG**
Gewährleistung idealer Ausleuchtung und Verbesserung des Sehbereichs

-  **ENERGIE**
Direkte Zuführung von Energie am Arbeitsplatz
-  **MOBIL**
Schneller, flexibler Arbeitsablauf durch höchste Mobilität
-  **ESD**
Vermeidung von Defekten und Störungen durch den Schutz von elektrostatisch gefährdeten Bauteilen

Vorteile ergonomischer Arbeitsplatzgestaltung



ERGONOMIE

Wirtschaftlichkeit durch Arbeitsschutz und -sicherheit bei der auszuübenden Tätigkeit

Arbeitsräume sind Lebensräume – hier verbringt der Mensch einen Großteil seiner Tageszeit. Die modularen Bedrunka+Hirth Arbeitsplatzsysteme bieten ideale Voraussetzungen für angenehmes und effizientes Arbeiten – gestaltet nach ergonomischen Gesichtspunkten, im Hinblick auf Mensch und Technik.

Wir nutzen bei der Arbeitsplatzgestaltung neueste Erkenntnisse aus der Ergonomie, um eine sichere, reibungslose Ausführung der Arbeit zu gewährleisten und das tägliche Arbeitsumfeld der Mitarbeiter zu optimieren.

Ziel ist die Schaffung geeigneter Bedingungen für die Arbeit des Menschen und die Nutzung technischer Einrichtungen und Werkzeuge, d.h. effiziente und fehlerfreie Ausführung der Arbeit sowie Schutz der Mitarbeiter vor gesundheitlichen Schäden. Im Vordergrund stehen dabei die Arbeitssicherheit, der Arbeitsschutz, aber auch die Humanität und Wirtschaftlichkeit.

Die Ergonomie versteht sich als Bindeglied zwischen Mensch und Technik. Bei der ergonomischen Gestaltung von Arbeitsplätzen ist die körperliche Leistungsfähigkeit des Arbeiters in Bezug auf die Arbeitsaufgabe (Produktionsergonomie) abzustimmen. Abhängig davon sind die Handlungs- und Bewegungsabläufe, der zu leistende Körpereinsatz und die Umgebungseinflüsse.



IHRE VORTEILE

- Qualitätssteigerung durch ideale Ergonomie, da Arbeitsabläufe vereinfacht werden
- Fehlerrate sinkt
- 20 % Mehrleistung durch effizientes Arbeiten
- Steigerung des Leistungspotentials und Senkung von Durchlaufzeit
- Gesünderes Arbeiten und langfristig weniger Kosten durch geringere Ausfallzeit



Der individuelle Arbeitsplatz



DER OPTIMALE ARBEITSPLATZ

Empfehlungen und Hilfe

Von gesundheitsfördernden Arbeitsbedingungen kann gesprochen werden, wenn es gelingt, den Hauptanteil der täglichen Arbeitszeit in regelmäßigem Wechsel von Arbeiten im Sitzen, Stehen und Gehen zu gestalten. Eine ausgewogene Belastung soll ca. 60 % Sitzen, ca. 30 % Stehen und ca. 10 % Gehen beinhalten.

- Andauerndes Stehen vermeiden / Stehhilfen
- Arbeitsplatzwechsel: stehende und sitzende Arbeit
- Mischarbeit / Gruppenarbeit
- Pausengestaltung
- Maßliche Gestaltung des Arbeitsplatzes
- Fußbodengestaltung
- Geeignetes Schuhwerk
- Gesundheitsbewusstes Verhalten



CHECKLISTEN

Wir arbeiten mit Checklisten

VORTEILE VON CHECKLISTEN

Zur Arbeitsplatzoptimierung haben wir als Firma Bedrunka+Hirth für die eigenen Mitarbeiter sowie auch für Sie als Fachhändler sogenannte Checklisten erstellt um eine genaue Lösung anzubieten. Durch mangelnde Bewegung, minderwertige Arbeitsplätze und falsche Sitzpositionen kann es zu krankhaften Veränderungen des Bewegungsapparates kommen. Deshalb sollten die Körperhaltungen und Bewegungen auf die Körpergröße des Arbeiters abgestimmt sein. Da in der Regel nicht nur ein Mitarbeiter, sondern durch verschiedene Arbeitszeitsysteme (wie Nachtschicht, Teilzeit usw.) mehrere Mitarbeiter an einem Arbeitsplatz arbeiten, hat die Ergonomie einen hohen Stellenwert.

- Ständige Wiederholung des Gestaltungsstandards
- Sicheres und schnelles Hilfsmittel für den Planer
- Keine Frage wird bei der Ausführung und Planung vergessen
- Die Arbeitsaufgabe z.B. „Montage Ventil“ ist vom Planer in Form eines Arbeitsplanes vorgegeben



INFO-BROSCHÜRE



Fordern Sie unsere Ergonomie-Broschüre an oder nehmen Sie direkt Kontakt zu unserem Objektberater auf. Alle Broschüren und Kontaktdaten finden Sie auch unter:
www.bedrunka-hirth.de

Merkmale Arbeitsplatzsysteme

workraster - Der Strukturierte

Der **workraster** ist das "Einsteigermodell" unter unseren ergonomischen Arbeitsplatzsystemen. Der Arbeitstisch lässt sich durch eine strukturierte Rasterung von 38 mm individuell an Ihre gewünschte Höhe einstellen und ist somit für sitzende, als auch stehende Tätigkeiten geeignet. Mit einer Tragkraft von 300 kg bei gleichmäßiger Belastung ist er optimal für die Montage von klein bis mittelgroßen Teilen geeignet.



workergo - Der Vielseitige

Keine Serie der Arbeitsplatzline ist so vielseitig wie der **workergo**. Sechs verschiedene Gestellbreiten, drei verschiedene Gestelltiefen und vier verschiedene Arten der Höhenverstellung machen den workergo C-Fuß und 4-Fuß zum wandelbaren Arbeitstisch.



Neu
Jetzt schneller und
geräuschärmer!



Unsere Merkmale im Überblick

Baukastensystem	Grundmodule werden mittels Traversen miteinander verbunden - keine Anbaumodule nötig
Nachrüstbar	Erweiterung bereits bestehender Arbeitsplätze, Reihen- und Eckkombinationen möglich
Gestellbreiten	1000, 1500 mm
Gestelltiefen	500, 800, 960, 1460 mm
Gestellhöhe	1348, 2070 mm
Arbeitshöhe ohne Platte	715-1057 mm mit Verstärkungsstab Empfohlen: 829 mm
Höhenverstellung	Höhenrasterung von 38 mm
Gestellausführung	L-Fuß
Tragkraft	300 kg bei gleichmäßiger Belastung

Unsere Merkmale im Überblick

Baukastensystem	Freie Kombinationsmöglichkeiten vom Gestell bis zur Arbeitsplatte
Nachrüstbar	Multiwand-Aufbau und optionales Zubehör
Gestellbreiten	750, 1000, 1250, 1500, 1750, 2000 mm
Gestelltiefen	600, 750 und 900 mm
Hubgeschwindigkeit	12 mm/s
Arbeitshöhe ohne Platte	670-1015 mm Hub: 345 mm
Höhenverstellung	4 verschiedene Arten: Klemmfeststellung, Kurbelverstellung, Elektrische Höhenverstellung mit 1 Motor, Elektrische Höhenverstellung mit 2 Motoren
Gestellausführung	C-Fuß und 4-Fuß
Tragkraft	180-300 kg bei gleichmäßiger Belastung, je nach Art der Höhenverstellung

► mehr zu workraster finden Sie ab Seite 316

► mehr zu workergo finden Sie ab Seite 334

workline - Der Höchste

Der **workline** Arbeitstisch erreicht durch seine stufenlose Höhenverstellung eine Arbeitshöhe von 1100 mm und ist somit auch ein optimaler Steh-Arbeitsplatz. Gleichzeitig sorgt sein schlichtes und funktionales Design für einen ergonomischen Sitz-Arbeitsplatz.

**powerline - Die Stärksten**

Leise bewegt sich der **powerline** im Bereich von 705-1155 mm durch elektrische Höhenverstellung auf die gewünschte Arbeitshöhe und das mit einer Hubgeschwindigkeit von 9mm/s ohne Last. Somit schafft der powerline einen flexiblen Sitz-Steharbeitsplatz ohne lange Wartezeiten. Zugleich ist der geräuscharme Arbeitstisch äußerst belastbar.

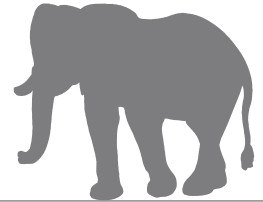
**Unsere Merkmale im Überblick**

Baukastensystem	Einzelarbeitsplätze können in kürzester Zeit zu Gruppenarbeitsplätzen erweitert werden
Nachrüstbar	Umfangreiches Zubehör: Flexible Gestaltung und Umrüstung des Arbeitsplatzes
Gestellbreiten	1000, 1500 mm
Gestelltiefen	750 mm
Hubgeschwindigkeit	6,25 mm/s
Arbeitshöhe ohne Platte	735-1100 mm Hub: 365 mm
Höhenverstellung	3 verschiedene Varianten: Klemmfeststellung, Kurbelverstellung, elektrische Höhenverstellung
Gestellausführung	A-Fuß
Tragkraft	180 - 200 kg bei gleichmäßiger Belastung je nach Höhenverstellung















▶ mehr zu workline finden Sie ab Seite 356

Merkmale im Überblick

Nachrüstbar	Multiwand-Aufbau oder Stativ und optionales Zubehör wie Fußschalter
Gestellbreiten	1250, 1500, 2000 mm
Gestelltiefe	750, 900 mm
Hubgeschwindigkeit	9 mm/s ohne Last
Arbeitshöhe ohne Platte	705-1155 mm Hub: 450 mm
Höhenverstellung	Elektrische Höhenverstellung
Gestellausführung	C-Fuß und 4-Fuß
Tragkraft	600-900 kg bei gleichmäßiger Belastung, je nach Art der Gestellausführung

▶ weitere Schwerlasttische finden Sie ab Seite 380

Rastereinteilung

	Serie workline	Serie maxmobile 1	Serie maxmobile 2	Serie T500	Serie T500
					
	Gehäuse B x T 365 x 400	Gehäuse B x T 630 x 390	Gehäuse B x T 630 x 490	Gehäuse B x T 380 x 500	Gehäuse B x T 530 x 500
Gehäusehöhe	Nutzhöhen	Nutzhöhen	Nutzhöhen	Nutzhöhen	Nutzhöhen
208	–	–	–	–	–
215	–	–	–	150	–
358	–	–	–	–	–
365	–	–	–	300*	300*
465	–	–	–	400*	400*
469	–	–	–	–	350
500	400	–	–	–	–
519	–	–	–	–	400
619	–	–	–	–	500
719	–	600	600	–	600
819	–	–	–	–	700
919	–	–	–	–	800
1019	–	–	–	–	900
1119	–	–	–	–	1000
1219	–	–	–	–	1100
1319	–	–	–	–	1200
1419	–	–	–	–	1300
1519	–	–	–	–	1400
					
	Schublade B x T 300 x 350	Schublade B x T 600 x 300	Schublade B x T 600 x 400	Schublade B x T 300 x 400	Schublade B x T 450 x 400
Blendenhöhe	Nutzlast	Nutzlast	Nutzlast	Nutzlast	Nutzlast
50	–	35 kg	35 kg	–	–
75	–	35 kg	35 kg	50 kg	50 kg
100	20 kg	35 kg	35 kg	50 / 75 kg	50 / 75 kg
125	–	–	–	–	–
150	–	35 kg	35 kg	50 / 75 kg	50 / 75 kg
175	–	–	–	–	–
200	20 kg	35 kg	35 kg	50 / 75 kg	50 / 75 kg
250	–	–	–	50 / 75 kg	50 / 75 kg
300	–	–	–	50 / 75 kg	50 / 75 kg
400	20 kg	–	–	–	–
					
	Serie workline T370 12-14	Serie maxmobile 1 T390 24-12	Serie maxmobile 2 T490 24-16	Serie T500 T500 12-16	Serie T500 T500 18-16
Raster:	R 12-14	R 24-12	R 24-16	R 12-16	R 18-16

Alle Angaben in mm

Neue Höhen

Serie	Serie	Serie	Serie	Serie	Serie
T500	T500	T736	T736	T736	T736



Gehäusehöhe	Gehäuse B x T	Gehäuse B x T	Gehäuse B x T	Gehäuse B x T	Gehäuse B x T	Gehäuse B x T
	680 x 500	980 x 500	555 x 736	705 x 736	1005 x 736	1305 x 736
	Nutzhöhen	Nutzhöhen	Nutzhöhen	Nutzhöhen	Nutzhöhen	Nutzhöhen
208	–	–	150*	–	–	–
215	–	–	150*	–	–	–
358	–	–	300*	300	–	–
365	–	–	300*	–	–	–
465	–	–	400*	–	–	–
469	–	–	–	–	–	–
500	–	–	–	–	–	–
519	400	–	400	400	400	–
619	500	500	500	500	500	–
719	600	600	600	600	600	–
819	700	700	700	700	700	700
919	800	800	800	800	800	800
1019	900	900	900	900	900	900
1219	1000	1000	1000	1000	1000	1000
1119	1100	1100	1100	1100	1100	1100
1319	1200	1200	1200	1200	1200	1200
1419	1300	1300	1300	1300	1300	1300
1519	1400	1400	1400	1400	1400	1400

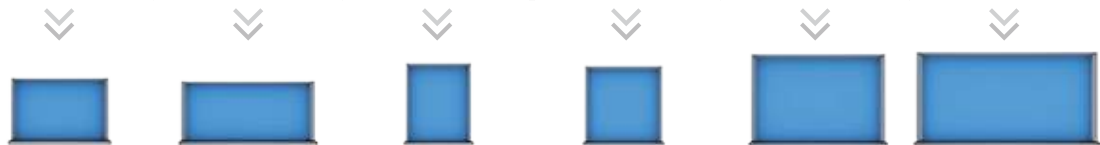

Blendenhöhe	Schublade B x T	Schublade B x T	Schublade B x T	Schublade B x T	Schublade B x T	Schublade B x T
	600 x 400	900 x 400	450 x 600	600 x 600	900 x 600	1200 x 600
	Nutzlast	Nutzlast	Nutzlast	Nutzlast	Nutzlast	Nutzlast
50	–	–	70 kg	70 kg	70 kg	–
75	50 kg	50 kg	100 kg	100 kg	100 kg	100 kg
100	50 / 75 kg	50 / 75 kg	100 / 180 kg	100 / 180 kg	100 / 180 kg	180 kg
125	–	–	100 / 180 kg	100 / 180 kg	100 / 180 kg	180 kg
150	50 / 75 kg	50 / 75 kg	100 / 180 kg	100 / 180 kg	100 / 180 kg	180 kg
175	–	–	100 / 180 kg	100 / 180 kg	100 / 180 kg	180 kg
200	50 / 75 kg	50 / 75 kg	100 / 180 / 300 kg	100 / 180 / 300 kg	100 / 180 / 300 kg	180 kg
250	50 / 75 kg	50 / 75 kg	100 / 180 / 300 kg	100 / 180 / 300 kg	100 / 180 / 300 kg	180 kg
300	50 / 75 kg	50 / 75 kg	100 / 180 / 300 kg	100 / 180 / 300 kg	100 / 180 / 300 kg	–
400	–	–	100 / 180 kg	100 / 180 kg	100 / 180 kg	–

Serie	Serie	Serie	Serie	Serie	Serie
T500	T500	T736	T736	T736	T736
T500 24-16	T500 36-16	T736 18-24	T736 24-24	T736 36-24	T736 48-24
Raster:	R 24-16	R 36-16	R 18-24	R 24-24	R 36-24

* Hängeblock unten offen

Inhalt



Schubladenschränke



Seite 40

MRS®

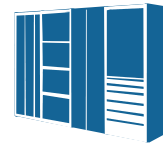

Seite 114

CNC-Lager- und Transportsysteme



Seite 148

Werkbänke



Seite 176

Multi-Wand-Aufbau

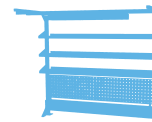

Seite 262

workraster - Der Strukturierte



Seite 316

workergo - Der Vielseitige



Seite 334

workline - Der Höchste



Seite 356



Schubladenschränke





Serie T500 | Schubladenschränke und Einteilungsmaterial

Seite 44



Serie T500 | Individuelle Ausstattung

Seite 64



Serie T736 | Schubladenschränke und Einteilungsmaterial

Seite 68



Serie T736 | Individuelle Ausstattung

Seite 98



Zubehör und Ersatzteile für alle Serien

Seite 104



Neu

Schliesssysteme

Seite 110

Schubladenschränke

Das bieten Ihnen alle Serien:

- Sichere Zentralverriegelung mit „B+H-Schließanlage“, diebstahlsicher, Kombinations-Schließsysteme möglich
- Auszug 100 % mit verschiedenen Tragkräften der Schublade von 50 - 300 kg
- Erhöhte Kippsicherheit durch Schubladen-Einzelauszug, nur eine Schublade kann geöffnet werden
- Rahmenverstärktes, sehr stabiles Gehäuse
- Pulverbeschichtung in 15 Standardfarben in umweltfreundlichem Lackierverfahren, Zweifarbenlackierung der Standardfarbtöne ohne Mehrpreis
- Fertigung ausschließlich in Deutschland



Rastereinteilung

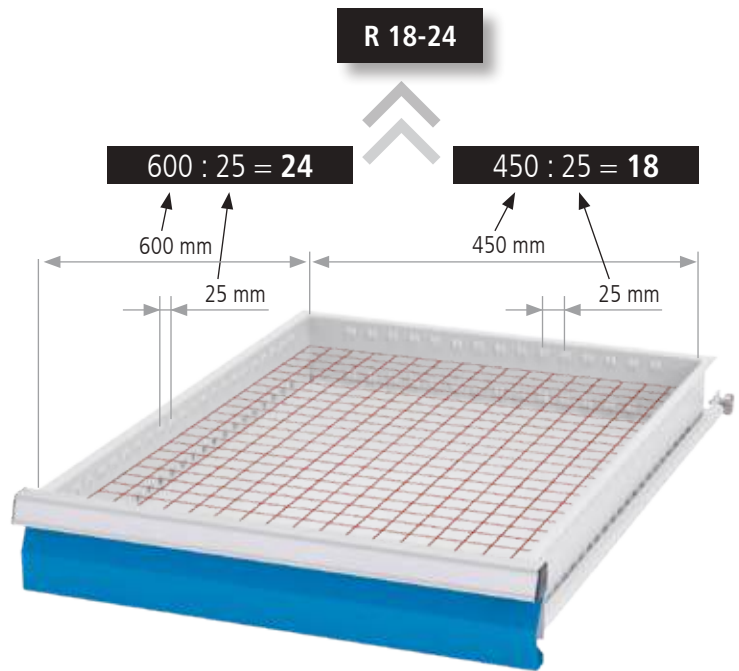

Schubladdennutzfläche

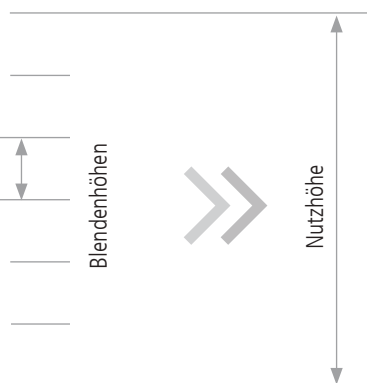

Schubladeneinteilung



Einteilung & Zubehör

Schubladenschränke

Platzsparend - Sicher - Variabel

T500



Merkmale

3 Breiten:

- **R 18-16:** Breite 530 mm
- **R 24-16:** Breite 680 mm
- **R 36-16:** Breite 980 mm

■ Gehäuse-Tiefe 500 mm

Schubladen-Innentiefe generell 400 mm

Neue
Höhen

Verschiedene Höhen:

- **R 18-16:** Höhen 469, 519, 619, 719, 819, 919, 1019, 1119, 1219, 1319, 1419 und 1519 mm
- **R 24-16:** Höhen 519, 619, 719, 819, 919, 1019, 1119, 1219, 1319, 1419 und 1519 mm
- **R 36-16:** Höhen 619, 719, 819, 919, 1019, 1119, 1219, 1319, 1419 und 1519 mm

- Integrierte Aluminium-Griffleisten, bündig mit Gehäuse
- Verzinkte Schubladen **mit geschlitzten Seitenwänden im Raster von 50 mm** für Unterteilungen – schnelles, umfangreiches, rationelles Einteilen ist gewährleistet
- Schubladen in den Blendenhöhen: 75, 100, 150, 200, 250 und 300 mm
- **Zylinderschloss mit 180°-Schließung**
- Schrankgehäuse bis 1,2 t belastbar

- Kugelführungen
- Vollauszug (VA) 100 %
- Tragkraft wahlweise 50 kg oder 75 kg
- **Bei der Blendenhöhe 75 mm ist lediglich die Tragkraft 50 kg möglich**



Neue Höhen



Serie	Serie	Serie	Serie
T500	T500	T500	T500



Gehäuse B x T	Gehäuse B x T	Gehäuse B x T	Gehäuse B x T
380 x 500	530 x 500	680 x 500	980 x 500

Gehäusehöhe	Nutzhöhe	Nutzhöhe	Nutzhöhe	Nutzhöhe
215	150	–	–	–
365	300	–	–	–
465	400	–	–	–
469	–	350	–	–
519	–	400	400	–
619	–	500	500	500
719	–	600	600	600
819	–	700	700	700
919	–	800	800	800
1019	–	900	900	900
1119	–	1000	1000	1000
1219	–	1100	1100	1100
1319	–	1200	1200	1200
1419	–	1300	1300	1300
1519	–	1400	1400	1400



Schublade B x T	Schublade B x T	Schublade B x T	Schublade B x T
300 x 400	450 x 400	600 x 400	900 x 400

Blendenhöhe	Mantelhöhe	Nutzlast	Nutzlast	Nutzlast	Nutzlast
50	–	–	–	–	–
75	59	50 kg	50 kg	50 kg	50 kg
100	85	50 / 75 kg	50 / 75 kg	50 / 75 kg	50 / 75 kg
125	–	–	–	–	–
150	135	50 / 75 kg	50 / 75 kg	50 / 75 kg	50 / 75 kg
175	–	–	–	–	–
200	185	50 / 75 kg	50 / 75 kg	50 / 75 kg	50 / 75 kg
250	185	50 / 75 kg	50 / 75 kg	50 / 75 kg	50 / 75 kg
300	185	50 / 75 kg	50 / 75 kg	50 / 75 kg	50 / 75 kg
400	–	–	–	–	–

Serie	Serie	Serie	Serie
T500	T500	T500	T500
T500 12-16	T500 18-16	T500 24-16	T500 36-16

Raster:	R 12-16	R 18-16	R 24-16	R 36-16
---------	---------	---------	---------	---------

Alle Angaben in mm

Raster: R 12-14 R 24-12 R 12-16 **R 18-16** R 24-16 R 36-16 R 18-24 R 24-24 R 36-24 R 48-24

i Ab einer Höhe von 1119 mm ist eine Bodenbefestigung erforderlich



Nutzhöhe 350 bis 1400 mm
Beispiel:
Nutzhöhe 500 mm
Art.-Nr.
01.046

Summe der Schubladen (Blendenhöhe)
Beispiel:
4 Schubladen
Nutzhöhe 500 mm

Komplettes Bestellbeispiel:
Art.-Nr.
01.046 +
3 x 60.046.100VA
1 x 60.046.200VA

Gehäuse inkl. Schließsystem, Zylinderschloss mit zwei Schlüsseln

Neue Höhen



01.045

01.046

01.047

01.049

01.040

Höhe gesamt = Nutzhöhe + 119 mm

Art.-Nr.	Maße in mm (BxTxH)	Nutzhöhe in mm	Preis in €
01.044	530 x 500 x 469	350	239,07
01.045	530 x 500 x 519	400	245,16
01.046	530 x 500 x 619	500	253,71
01.047	530 x 500 x 719	600	261,03
01.048	530 x 500 x 819	700	267,13
01.049	530 x 500 x 919	800	275,66
01.040	530 x 500 x 1019	900	282,98
01.0411	530 x 500 x 1119	1000	294,30
01.0412	530 x 500 x 1219	1100	306,07
01.0413	530 x 500 x 1319	1200	318,31
01.0414	530 x 500 x 1419	1300	331,05
01.0415	530 x 500 x 1519	1400	344,29

Besuchen Sie unseren
Schubladenschrank-Konfigurator
konfigurator.bedrunka-hirth.de



Schubladen inkl. Schienen



- Schubladennutzmaß 450 x 400 mm (B x T)
- Schubladen-Vollauszug 100 %

Art.-Nr.	Blendenhöhe in mm	Mantelhöhe in mm	Nutzhöhe in mm	Tragkraft	Preis in €
60.046.075VA	75	59	60	50 kg	60,99
60.046.100VA	100	85	90	50 kg	63,43
60.046.150VA	150	135	140	50 kg	68,31
60.046.200VA	200	185	190	50 kg	73,18
60.046.250VA	250	185	240	50 kg	78,06
60.046.300VA	300	185	290	50 kg	82,94
60.046.100VA-75	100	85	90	75 kg	89,04
60.046.150VA-75	150	135	140	75 kg	93,91
60.046.200VA-75	200	185	190	75 kg	98,79
60.046.250VA-75	250	185	240	75 kg	103,67
60.046.300VA-75	300	185	290	75 kg	108,55

Mögliche Varianten als Beispiele

Blendenhöhe / Nutzhöhe	350	400	500	500	700	700	700	800	900	900	900	900
75	2 x	–	2 x	–	–	2 x	–	–	4 x	2 x	–	–
100	2 x	4 x	–	2 x	2 x	1 x	2 x	4 x	–	2 x	1 x	–
150	–	–	1 x	2 x	–	–	2 x	–	2 x	2 x	2 x	2 x
200	–	–	1 x	–	1 x	2 x	1 x	2 x	–	–	1 x	–
250	–	–	–	–	–	1 x	–	–	–	1 x	–	–
300	–	–	–	–	1 x	–	–	–	1 x	–	1 x	2 x

530 x 500 x 619 mm (B x T x H)

- Verschweißte Stahlblechkonstruktion
- Gehäuse: pulverbeschichtet
- Schubladen: verzinkt
- Zentralverriegelung
- Schubladen-Vollauszug 100 %
- Wahlweise Schublade 50/75 kg Tragkraft
- **Bei der Blendenhöhe 75 mm ist ausschließlich die Tragkraft 50 kg möglich**
- Schubladenführungen kugelgelagert
- Einzel-Auszugssperre
- Einzelverriegelung pro Schublade möglich
- Griffleisten mit Beschriftungstreifen zum Einlegen
- Schubladenblendenhöhe: 75, 100, 150, 200, 250, 300 mm
- Schubladennutzmaß: 450 x 400 mm
- Individuelle Zusammenstellungen siehe Seite 46/47

Passendes Einteilungsmaterial finden Sie auf Seite 51



▪ 3 x Schublade

Art.-Nr.	Tragkraft	Preis in €
46.102	50 kg	463,50
46.102-75	75 kg	540,36



▪ 3 x Schublade

Art.-Nr.	Tragkraft	Preis in €
46.021	50 kg	463,50
46.021-75	75 kg	540,36



▪ 4 x Schublade

Art.-Nr.	Tragkraft	Preis in €
46.220	50 kg	517,17
46.220-75	75 kg	619,63



▪ 4 x Schublade

Art.-Nr.	Tragkraft	Preis in €
46.301	50 kg	517,17
46.301-75	75 kg	619,63

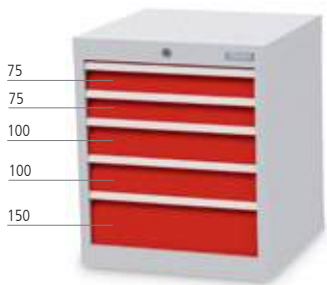

▪ 5 x Schublade

Art.-Nr.	Tragkraft	Preis in €
46.2210	50 kg	570,84
46.2210-75	75 kg	647,69



▪ 5 x Schublade

Art.-Nr.	Tragkraft	Preis in €
46.500	50 kg	570,84
46.500-75	75 kg	698,91

530 x 500 x 819 mm (B x T x H)

- Verschweißte Stahlblechkonstruktion
- Gehäuse: pulverbeschichtet
- Schubladen: verzinkt
- Zentralverriegelung
- Schubladen-Vollauszug 100 %
- Wahlweise Schublade 50/75 kg Tragkraft
- **Bei der Blendenhöhe 75 mm ist ausschließlich die Tragkraft 50 kg möglich**
- Schubladenführungen kugelgelagert
- Einzel-Auszugssperre
- Einzelverriegelung pro Schublade möglich
- Griffleisten mit Beschriftungstreifen zum Einlegen
- Schubladenblendenhöhe: 75, 100, 150, 200, 250, 300 mm
- Schubladennutzmaß: 450 x 400 mm
- Individuelle Zusammenstellungen siehe Seite 46/47



Pin-Code-Schloss

RFID-Schloss

Statten Sie Ihren Schubladenschrank mit einem E-Schloss aus. Mehr Informationen finden Sie auf Seite 110



■ 4 x Schublade

Art.-Nr.	Tragkraft	Preis in €
48.022	50 kg	550,11
48.022-75	75 kg	652,57



■ 5 x Schublade

Art.-Nr.	Tragkraft	Preis in €
48.21101	50 kg	603,77
48.21101-75	75 kg	680,62



■ 5 x Schublade

Art.-Nr.	Tragkraft	Preis in €
48.140	50 kg	603,77
48.140-75	75 kg	731,85



■ 6 x Schublade

Art.-Nr.	Tragkraft	Preis in €
48.501	50 kg	657,44
48.501-75	75 kg	811,13

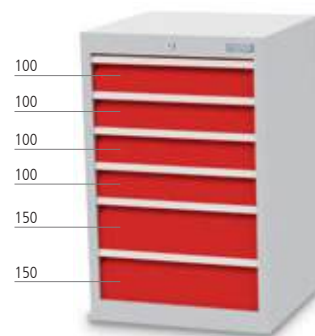

■ 6 x Schublade

Art.-Nr.	Tragkraft	Preis in €
48.420	50 kg	657,44
48.420-75	75 kg	811,13



■ 7 x Schublade

Art.-Nr.	Tragkraft	Preis in €
48.700	50 kg	711,11
48.700-75	75 kg	890,42

530 x 500 x 1019 mm (B x T x H)

- Verschweißte Stahlblechkonstruktion
- Gehäuse: pulverbeschichtet
- Schubladen: verzinkt
- Zentralverriegelung
- Schubladen-Vollauszug 100 %
- Wahlweise Schublade 50/75 kg Tragkraft
- **Bei der Blendenhöhe 75 mm ist ausschließlich die Tragkraft 50 kg möglich**
- Schubladenführungen kugelgelagert
- Einzel-Auszugssperre
- Einzelverriegelung pro Schublade möglich
- Griffleisten mit Beschriftungstreifen zum Einlegen
- Schubladenblendenhöhe: 75, 100, 150, 200, 250, 300 mm
- Schubladennutzmaß: 450 x 400 mm
- Individuelle Zusammenstellungen siehe Seite 46/47

Passendes Einteilungsmaterial finden Sie auf Seite 51

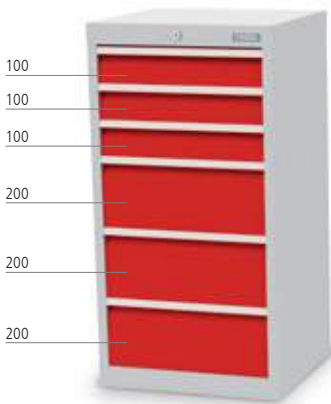

■ 6 x Schublade

Art.-Nr.	Tragkraft	Preis in €
40.303	50 kg	692,82
40.303-75	75 kg	846,51

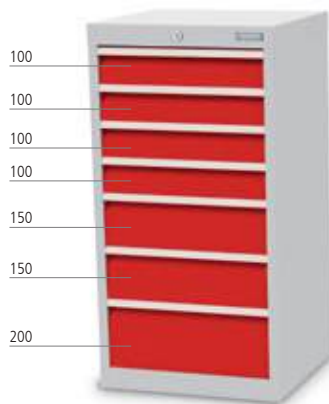

■ 7 x Schublade

Art.-Nr.	Tragkraft	Preis in €
40.421	50 kg	746,49
40.421-75	75 kg	925,78

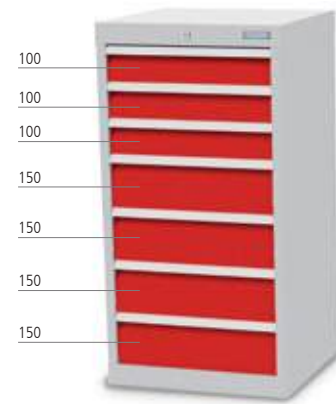

■ 7 x Schublade

Art.-Nr.	Tragkraft	Preis in €
40.340	50 kg	746,49
40.340-75	75 kg	925,78

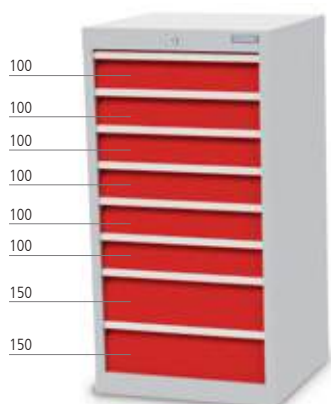

■ 8 x Schublade

Art.-Nr.	Tragkraft	Preis in €
40.620	50 kg	800,16
40.620-75	75 kg	1.005,07

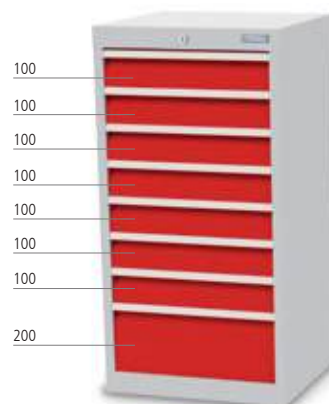

■ 8 x Schublade

Art.-Nr.	Tragkraft	Preis in €
40.701	50 kg	800,16
40.701-75	75 kg	1.005,07

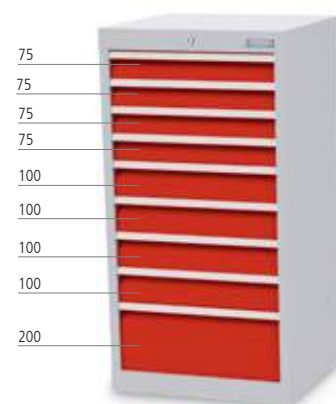

■ 9 x Schublade

Art.-Nr.	Tragkraft	Preis in €
40.44010	50 kg	853,82
40.44010-75	75 kg	981,89



Schubladeneinsätze | ABS



Kleinteilekästen | 12-teilig

- 3 x KTK 150 x 150 mm
- 4 x KTK 75 x 150 mm
- 4 x KTK 75 x 75 mm
- 1 x MF 450 mm

Art.-Nr.	Blendenhöhe in mm	Preis in €
146-132-075	75	29,04
146-132	100	32,75



Muldenplatten | 29-teilig

- 4 x MP mit 4 Mulden
- 2 x MP mit 3 Mulden
- 16 x Stw. für 4 Mulden
- 6 x Stw. für 3 Mulden
- 1 x MF 450 mm

Art.-Nr.	Blendenhöhe in mm	Preis in €
146-130-075	75	45,61
146-130	100	46,47



Riffelgummi-Einlage | ölfest

- 450 x 400 mm
- Reibungsloses Schließen der Schublade auch in Verbindung mit Metallschubladeneinteilung
- Gilt für alle Blendenhöhen

Art.-Nr.	Preis in €
65.046.530	16,22

Metalleinteilung | verzinktes Blech



Metalleinteilung | 8-teilig

- 2 x MF 400 mm
- 6 x TW 150 mm

Art.-Nr.	Blendenhöhe in mm	Preis in €
146-139-75	75	20,61
146-139-100	100	21,29
146-139-150	150	22,93
146-139-200	200/250/300	25,49



Metalleinteilung | 5-teilig

- 1 x MF 400 mm
- 2 x TW 200 mm
- 2 x TW 250 mm

Art.-Nr.	Blendenhöhe in mm	Preis in €
146-135-75	75	12,20
146-135-100	100	12,74
146-135-150	150	13,97
146-135-200	200/250/300	15,79



Metalleinteilung | 9-teilig

- 3 x MF 400 mm
- 5 x TW 100 mm
- 1 x TW 150 mm

Art.-Nr.	Blendenhöhe in mm	Preis in €
146-137-75	75	25,74
146-137-100	100	27,08
146-137-150	150	29,39
146-137-200	200/250/300	33,30



25Metalleinteilung | 2-teilig

- 2 x MF 400 mm

Art.-Nr.	Blendenhöhe in mm	Preis in €
146-140-75	75	11,95
146-140-100	100	12,69
146-140-150	150	14,03
146-140-200	200/250/300	16,22



Metalleinteilung | 5-teilig

- 1 x MF 400 mm
- 2 x TW 300 mm
- 2 x TW 150 mm

Art.-Nr.	Blendenhöhe in mm	Preis in €
146-141-75	75	12,44
146-141-100	100	12,92
146-141-150	150	13,90
146-141-200	200/250/300	15,98



Metalleinteilung | 15-teilig

- 3 x MF 400 mm
- 9 x TW 100 mm
- 3 x TW 150 mm

Art.-Nr.	Blendenhöhe in mm	Preis in €
146-142-75	75	33,78
146-142-100	100	35,25
146-142-150	150	39,28
146-142-200	200/250/300	44,95

MF = Mittelfachschiene, TW = Trennwand, KTK = Kleinteilekästen, MP = Muldenplatte, Stw = Steckwand

i Ab einer Höhe von 1319 mm ist eine Bodenbefestigung erforderlich



Nutzhöhe 400 bis 1400 mm
Beispiel:
Nutzhöhe 700 mm
Art.-Nr.
01.068



Summe der Schubladen (Blendenhöhe)
Beispiel:
4 Schubladen
Nutzhöhe 700 mm



Komplettes Bestellbeispiel:
Art.-Nr.
01.068 +
2 x 60.068.150VA
2 x 60.068.200VA

Gehäuse inkl. Schließsystem, Zylinderschloss mit zwei Schlüsseln

Neue Höhen

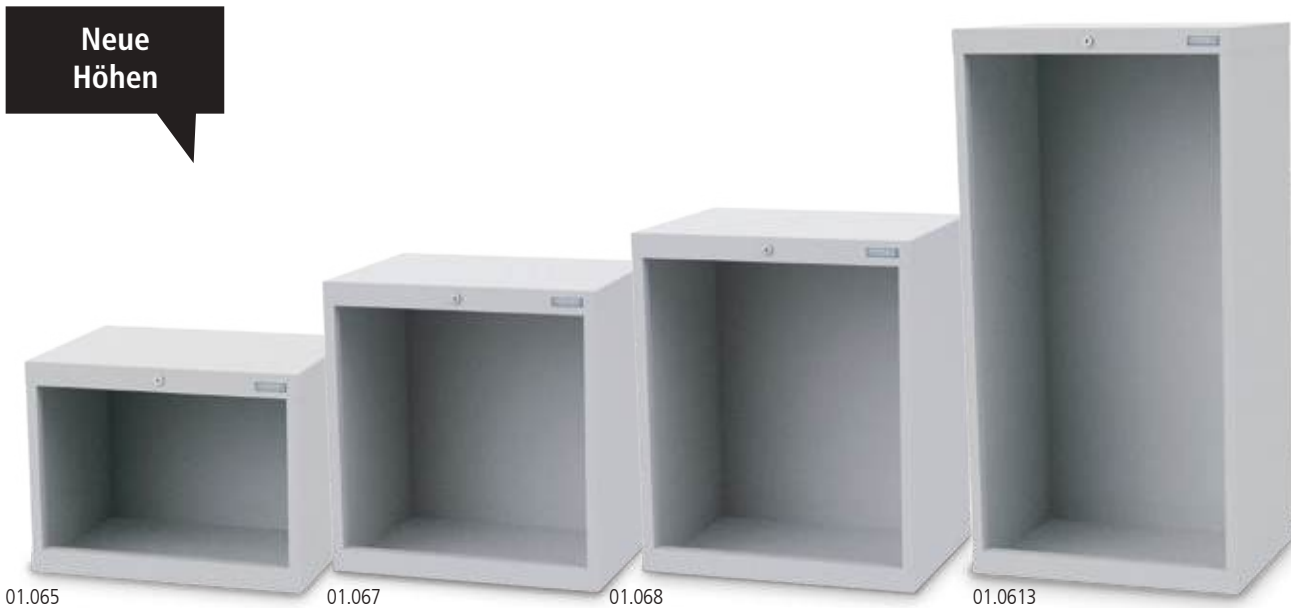

Höhe gesamt = Nutzhöhe + 119 mm

Art.-Nr.	Maße in mm (BxTxH)	Nutzhöhe in mm	Preis in €
01.065	680 x 500 x 519	400	257,36
01.066	680 x 500 x 619	500	265,91
01.067	680 x 500 x 719	600	274,44
01.068	680 x 500 x 819	700	282,98
01.069	680 x 500 x 919	800	301,28
01.060	680 x 500 x 1019	900	320,80
01.0611	680 x 500 x 1119	1000	340,05
01.0612	680 x 500 x 1219	1100	360,45
01.0613	680 x 500 x 1319	1200	376,90
01.0614	680 x 500 x 1419	1300	395,75
01.0615	680 x 500 x 1519	1400	415,53



Schubladen inkl. Schienen



- Schubladennutzmaß 600 x 400 mm (B x T)
- Schubladen-Vollauszug 100 %

Art.-Nr.	Blendenhöhe in mm	Mantelhöhe in mm	Nutzhöhe in mm	Tragkraft	Preis in €
60.068.075VA	75	59	60	50 kg	67,08
60.068.100VA	100	85	90	50 kg	69,52
60.068.150VA	150	135	140	50 kg	75,62
60.068.200VA	200	185	190	50 kg	81,73
60.068.250VA	250	185	240	50 kg	87,82
60.068.300VA	300	185	290	50 kg	93,91
60.068.100VA-75	100	85	90	75 kg	95,14
60.068.150VA-75	150	135	140	75 kg	101,23
60.068.200VA-75	200	185	190	75 kg	107,34
60.068.250VA-75	250	185	240	75 kg	113,43
60.068.300VA-75	300	185	290	75 kg	119,54

Mögliche Varianten als Beispiele

Blendenhöhe / Nutzhöhe	400	500	500	600	700	700	800	900	900	900	1200
75	–	2 x	–	–	2 x	–	–	4 x	2 x	–	–
100	4 x	–	2 x	3 x	1 x	2 x	4 x	–	2 x	1 x	3 x
150	–	1 x	2 x	–	–	2 x	–	2 x	2 x	2 x	2 x
200	–	1 x	–	–	2 x	1 x	2 x	–	–	1 x	3 x
250	–	–	–	–	1 x	–	–	–	1 x	–	–
300	–	–	–	1 x	–	–	–	1 x	–	1 x	–

680 x 500 x 819 mm (B x T x H)

- Verschweißte Stahlblechkonstruktion
- Gehäuse: pulverbeschichtet
- Schubladen: verzinkt
- Zentralverriegelung
- Schubladen-Vollauszug 100 %
- Wahlweise Schublade 50/75 kg Tragkraft
- **Bei der Blendenhöhe 75 mm ist ausschließlich die Tragkraft 50 kg möglich**
- Schubladenführungen kugelgelagert
- Einzel-Auszugssperre
- Einzelverriegelung pro Schublade möglich
- Griffleisten mit Beschriftungstreifen zum Einlegen
- Schubladenblendenhöhe: 75, 100, 150, 200, 250, 300 mm
- Schubladennutzmaß: 600 x 400 mm
- Individuelle Zusammenstellungen siehe Seite 52/53

Passendes Einteilungsmaterial finden Sie auf Seite 57



■ 4 x Schublade

Art.-Nr.	Tragkraft	Preis in €
68.022	50 kg	597,68
68.022-75	75 kg	700,14



■ 5 x Schublade

Art.-Nr.	Tragkraft	Preis in €
68.140	50 kg	655,00
68.140-75	75 kg	783,08



■ 6 x Schublade

Art.-Nr.	Tragkraft	Preis in €
68.501	50 kg	712,33
68.501-75	75 kg	866,02



■ 6 x Schublade

Art.-Nr.	Tragkraft	Preis in €
68.420	50 kg	712,33
68.420-75	75 kg	866,02



■ 7 x Schublade

Art.-Nr.	Tragkraft	Preis in €
68.700	50 kg	769,67
68.700-75	75 kg	948,97



■ 7 x Schublade

Art.-Nr.	Tragkraft	Preis in €
68.24100	50 kg	770,88
68.24100-75	75 kg	898,95

680 x 500 x 1319 mm (B x T x H)

- Verschweißte Stahlblechkonstruktion
- Gehäuse: pulverbeschichtet
- Schubladen: verzinkt
- Zentralverriegelung
- Schubladen-Vollauszug 100 %
- Wahlweise Schublade 50/75 kg Tragkraft
- **Bei der Blendenhöhe 75 mm ist ausschließlich die Tragkraft 50 kg möglich**
- Schubladenführungen kugelgelagert
- Einzel-Auszugssperre
- Einzelverriegelung pro Schublade möglich
- Griffleisten mit Beschriftungstreifen zum Einlegen
- Schubladenblendenhöhe: 75, 100, 150, 200, 250, 300 mm
- Schubladennutzmaß: 600 x 400 mm
- Individuelle Zusammenstellungen siehe Seite 52/53

Passendes Einteilungsmaterial finden Sie auf Seite 57

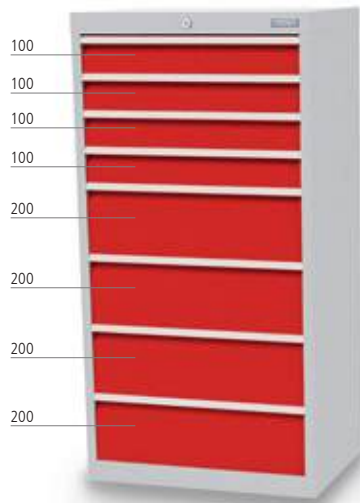

■ 8 x Schublade

Art.-Nr.	Tragkraft	Preis in €
613.404	50 kg	981,89
613.404-75	75 kg	1.186,81

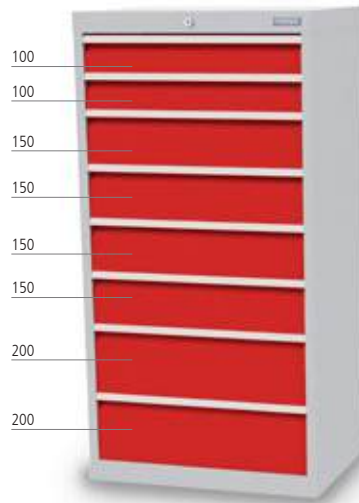

■ 8 x Schublade

Art.-Nr.	Tragkraft	Preis in €
613.242	50 kg	981,89
613.242-75	75 kg	1.186,81

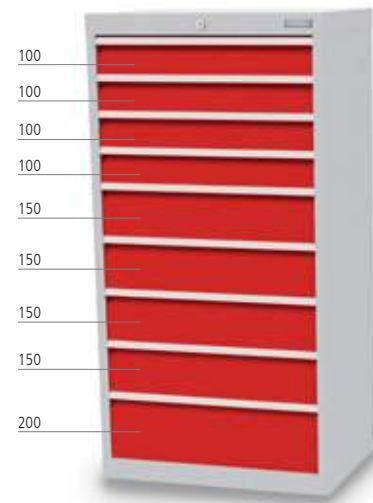

■ 9 x Schublade

Art.-Nr.	Tragkraft	Preis in €
613.441	50 kg	1.039,23
613.441-75	75 kg	1.269,75

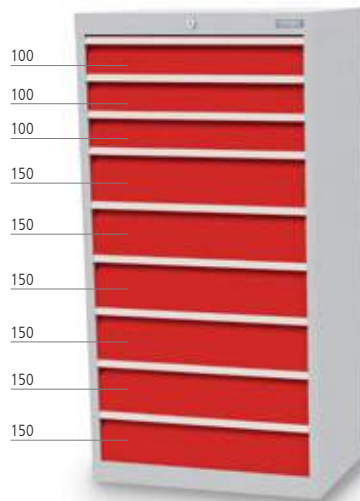

■ 9 x Schublade

Art.-Nr.	Tragkraft	Preis in €
613.360	50 kg	1.039,23
613.360-75	75 kg	1.269,75

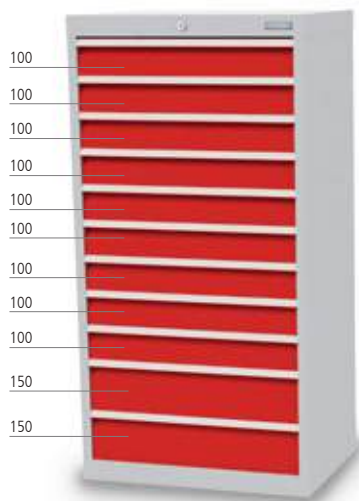

■ 11 x Schublade

Art.-Nr.	Tragkraft	Preis in €
613.920	50 kg	1.153,88
613.920-75	75 kg	1.435,64

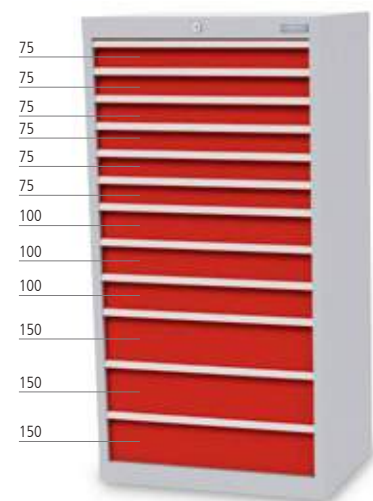

■ 12 x Schublade

Art.-Nr.	Tragkraft	Preis in €
613.63300	50 kg	1.214,87
613.63300-75	75 kg	1.368,56

Schubladeneinsätze | ABS



Muldenplatten | 37-teilig

- 4 x MP mit 4 Mulden
- 2 x MP mit 3 Mulden
- 2 x MP mit 2 Mulden
- 16 x Stw. für 4 Mulden
- 6 x Stw. für 3 Mulden
- 4 x Stw. für 2 Mulden
- 1 x MF 600 mm
- 2 x TW 100 mm

Art.-Nr.	Blendenhöhe in mm	Preis in €
168-130-075	75	55,38
168-130	100	55,86



Kleinteilekästen | 16-teilig

- 5 x KTK 150 x 150 mm
- 4 x KTK 75 x 150 mm
- 4 x KTK 75 x 75 mm
- 1 x MF 600 mm
- 2 x TW 100 mm

Art.-Nr.	Blendenhöhe in mm	Preis in €
168-132-075	75	38,43
168-132	100	39,15



Riffelgummi-Einlage | ölfest

- 600 x 400 mm
- Reibungsloses Schließen der Schublade auch in Verbindung mit Metallschubladeneinteilung
- Gilt für alle Blendenhöhen

Art.-Nr.	Preis in €
65.068.530	19,03

Metalleinteilung | verzinktes Blech



Metalleinteilung | 5-teilig

- 1 x MF 400 mm
- 4 x TW 300 mm

Art.-Nr.	Blendenhöhe in mm	Preis in €
168-144-75	75	13,29
168-144-100	100	13,78
168-144-150	150	14,88
168-144-200	200/250/300	17,68



Metalleinteilung | 3-teilig

- 1 x MF 400 mm
- 2 x TW 300 mm

Art.-Nr.	Blendenhöhe in mm	Preis in €
168-146-75	75	9,64
168-146-100	100	10,13
168-146-150	150	10,97
168-146-200	200/250/300	12,92



Metalleinteilung | 6-teilig

- 2 x MF 400 mm
- 4 x TW 200 mm

Art.-Nr.	Blendenhöhe in mm	Preis in €
168-145-75	75	17,80
168-145-100	100	18,66
168-145-150	150	20,12
168-145-200	200/250/300	22,81



Metalleinteilung | 11-teilig

- 3 x MF 400 mm
- 8 x TW 150 mm

Art.-Nr.	Blendenhöhe in mm	Preis in €
168-139-75	75	28,30
168-139-100	100	30,49
168-139-150	150	32,93
168-139-200	200/250/300	36,59



Metalleinteilung | 7-teilig

- 2 x MF 400 mm
- 5 x TW 200 mm

Art.-Nr.	Blendenhöhe in mm	Preis in €
168-136-75	75	19,28
168-136-100	100	20,12
168-136-150	150	21,71
168-136-200	200/250/300	24,40



Metalleinteilung | 7-teilig

- 3 x MF 400 mm
- 4 x TW 150 mm

Art.-Nr.	Blendenhöhe in mm	Preis in €
168-137-75	75	23,54
168-137-100	100	24,76
168-137-150	150	26,95
168-137-200	200/250/300	30,49

MF = Mittelfachschiene, TW = Trennwand, KTK = Kleinteilekästen, MP = Muldenplatte, Stw = Steckwand

i Ab einer Höhe von 1319 mm ist eine Bodenbefestigung erforderlich

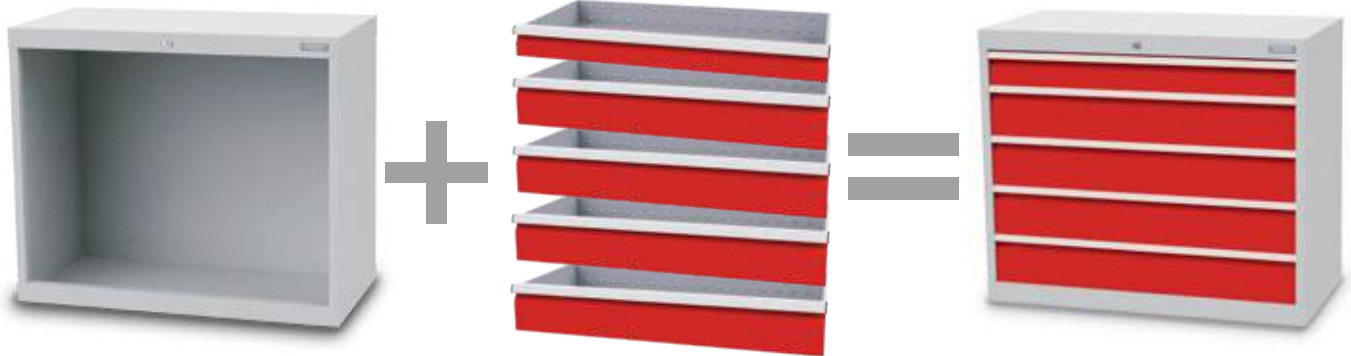

Nutzhöhe 500 bis 1400 mm
 Beispiel:
 Nutzhöhe 700 mm
 Art.-Nr.
 01.098

Summe der Schubladen (Blendenhöhe)
 Beispiel:
 4 Schubladen
 Nutzhöhe 700 mm

Komplettes Bestellbeispiel:
 Art.-Nr.
 01.098 +
 1 x 60.098.100VA
 4 x 60.098.150VA

Gehäuse inkl. Schließsystem, Zylinderschloss mit zwei Schlüsseln

Neue Höhen



01.096



01.099



01.0913

Höhe gesamt = Nutzhöhe + 119 mm

Art.-Nr.	Maße in mm (BxTxH)	Nutzhöhe in mm	Preis in €
01.095	980 x 500 x 519	400	309,39
01.096	980 x 500 x 619	500	325,67
01.097	980 x 500 x 719	600	341,53
01.098	980 x 500 x 819	700	357,38
01.099	980 x 500 x 919	800	373,24
01.090	980 x 500 x 1019	900	389,09
01.0911	980 x 500 x 1119	1000	412,44
01.0912	980 x 500 x 1219	1100	437,18
01.0913	980 x 500 x 1319	1200	453,75
01.0914	980 x 500 x 1419	1300	480,98
01.0915	980 x 500 x 1519	1400	509,83

 Besuchen Sie unseren
 Schubladenschrank-Konfigurator
www.bedrunka-hirth.de



Schubladen inkl. Schienen



- Schubladennutzmaß 900 x 400 mm (B x T)
- Schubladen-Vollauszug 100 %

Art.-Nr.	Blendenhöhe in mm	Mantelhöhe in mm	Nutzhöhe in mm	Tragkraft	Preis in €
60.098.075VA	75	59	60	50 kg	80,50
60.098.100VA	100	85	90	50 kg	82,94
60.098.150VA	150	135	140	50 kg	89,04
60.098.200VA	200	185	190	50 kg	95,14
60.098.250VA	250	185	240	50 kg	101,23
60.098.300VA	300	185	290	50 kg	107,34
60.098.100VA-75	100	85	90	75 kg	107,34
60.098.150VA-75	150	135	140	75 kg	113,43
60.098.200VA-75	200	185	190	75 kg	119,54
60.098.250VA-75	250	185	240	75 kg	125,63
60.098.300VA-75	300	185	290	75 kg	131,73

Mögliche Varianten als Beispiele

Blendenhöhe / Nutzhöhe	500	500	700	700	700	700	800	900	900	1200
75	2 x	–	–	–	2 x	–	–	2 x	–	–
100	–	2 x	2 x	5 x	1 x	2 x	4 x	2 x	1 x	3 x
150	1 x	2 x	–	–	–	2 x	–	2 x	2 x	2 x
200	1 x	–	1 x	1 x	2 x	1 x	2 x	–	1 x	3 x
250	–	–	–	–	1 x	–	–	1 x	–	–
300	–	–	1 x	–	–	–	–	1 x	1 x	–

980 x 500 x 819 mm (B x T x H)

- Verschweißte Stahlblechkonstruktion
- Gehäuse: pulverbeschichtet
- Schubladen: verzinkt
- Zentralverriegelung
- Schubladen-Vollauszug 100 %
- Wahlweise Schublade 50/75 kg Tragkraft
- **Bei der Blendenhöhe 75 mm ist ausschließlich die Tragkraft 50 kg möglich**
- Schubladenführungen kugelgelagert
- Einzel-Auszugssperre
- Einzelverriegelung pro Schublade möglich
- Griffleisten mit Beschriftungsstreifen zum Einlegen
- Schubladenblendenhöhe: 75, 100, 150, 200, 250, 300 mm
- Schubladennutzmaß: 900 x 400 mm
- Individuelle Zusammenstellungen siehe Seite 58/59

Passendes Einteilungsmaterial finden Sie auf Seite 63



■ 5 x Schublade

Art.-Nr.	Tragkraft	Preis in €
98.140	50 kg	796,49
98.140-75	75 kg	918,47



■ 5 x Schublade

Art.-Nr.	Tragkraft	Preis in €
98.221	50 kg	796,49
98.221-75	75 kg	918,47



■ 6 x Schublade

Art.-Nr.	Tragkraft	Preis in €
98.501	50 kg	867,25
98.501-75	75 kg	1.013,62



■ 6 x Schublade

Art.-Nr.	Tragkraft	Preis in €
98.420	50 kg	867,25
98.420-75	75 kg	1.013,62



■ 7 x Schublade

Art.-Nr.	Tragkraft	Preis in €
98.700	50 kg	937,98
98.700-75	75 kg	1.108,75



■ 8 x Schublade

Art.-Nr.	Tragkraft	Preis in €
98.44000	50 kg	1.011,17
98.44000-75	75 kg	1.108,75

980 x 500 x 1019 mm (B x T x H)

- Verschweißte Stahlblechkonstruktion
- Gehäuse: pulverbeschichtet
- Schubladen: verzinkt
- Zentralverriegelung
- Schubladen-Vollauszug 100 %
- Wahlweise Schublade 50/75 kg Tragkraft
- **Bei der Blendenhöhe 75 mm ist ausschließlich die Tragkraft 50 kg möglich**
- Schubladenführungen kugelgelagert
- Einzel-Auszugssperre
- Einzelverriegelung pro Schublade möglich
- Griffleisten mit Beschriftungstreifen zum Einlegen
- Schubladenblendenhöhe: 75, 100, 150, 200, 250, 300 mm
- Schubladennutzmaß: 900 x 400 mm
- Individuelle Zusammenstellungen siehe Seite 58/59



Pin-Code-Schloss

RFID-Schloss

Statten Sie Ihren Schubladenschrank mit einem E-Schloss aus. Mehr Informationen finden Sie auf Seite 110



■ 6 x Schublade

Art.-Nr.	Tragkraft	Preis in €
90.303	50 kg	923,34
90.303-75	75 kg	1.069,71



■ 7 x Schublade

Art.-Nr.	Tragkraft	Preis in €
90.421	50 kg	994,09
90.421-75	75 kg	1.164,86

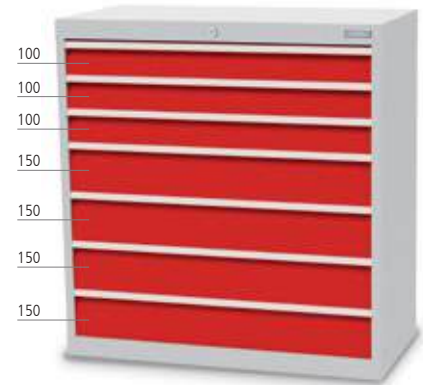

■ 7 x Schublade

Art.-Nr.	Tragkraft	Preis in €
90.340	50 kg	994,09
90.340-75	75 kg	1.164,86



■ 8 x Schublade

Art.-Nr.	Tragkraft	Preis in €
90.620	50 kg	1.064,84
90.620-75	75 kg	1.260,00



■ 8 x Schublade

Art.-Nr.	Tragkraft	Preis in €
90.23300	50 kg	1.066,06
90.23300-75	75 kg	1.212,43



■ 8 x Schublade

Art.-Nr.	Tragkraft	Preis in €
90.701	50 kg	1.064,84
90.701-75	75 kg	1.260,00

980 x 500 x 1319 mm (B x T x H)

- Verschweißte Stahlblechkonstruktion
- Gehäuse: pulverbeschichtet
- Schubladen: verzinkt
- Zentralverriegelung
- Schubladen-Vollauszug 100 %
- Wahlweise Schublade 50/75 kg Tragkraft
- **Bei der Blendenhöhe 75 mm ist ausschließlich die Tragkraft 50 kg möglich**
- Schubladenführungen kugelgelagert
- Einzel-Auszugssperre
- Einzelverriegelung pro Schublade möglich
- Griffleisten mit Beschriftungsstreifen zum Einlegen
- Schubladenblendenhöhe: 75, 100, 150, 200, 250, 300 mm
- Schubladennutzmaß: 900 x 400 mm
- Individuelle Zusammenstellungen siehe Seite 58/59

Passendes Einteilungsmaterial finden Sie auf Seite 63

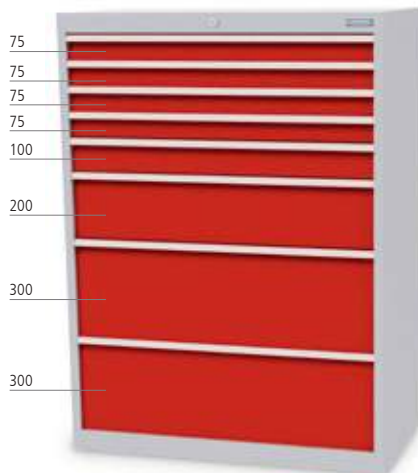

■ 8 x Schublade

Art.-Nr.	Tragkraft	Preis in €
913.41012	50 kg	1.168,52
913.41012-75	75 kg	1.266,10

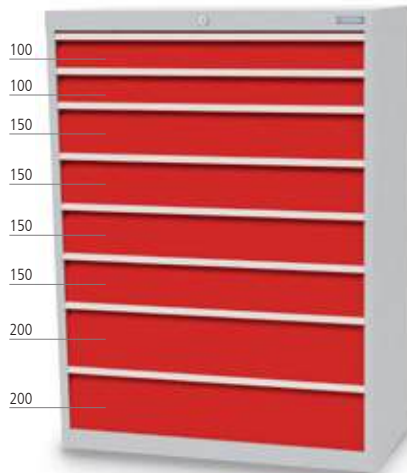

■ 8 x Schublade

Art.-Nr.	Tragkraft	Preis in €
913.242	50 kg	1.166,08
913.242-75	75 kg	1.361,24

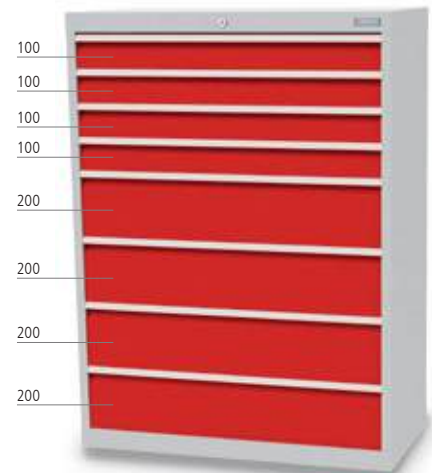

■ 8 x Schublade

Art.-Nr.	Tragkraft	Preis in €
913.404	50 kg	1.166,08
913.404-75	75 kg	1.361,24

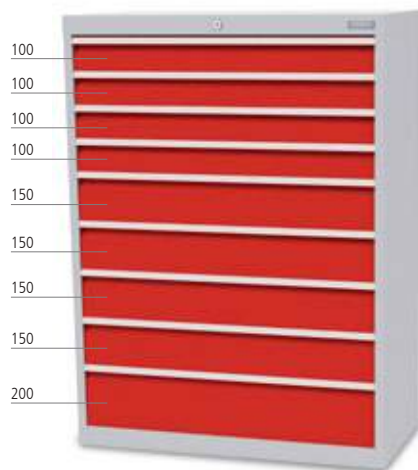

■ 9 x Schublade

Art.-Nr.	Tragkraft	Preis in €
913.441	50 kg	1.236,83
913.441-75	75 kg	1.456,38

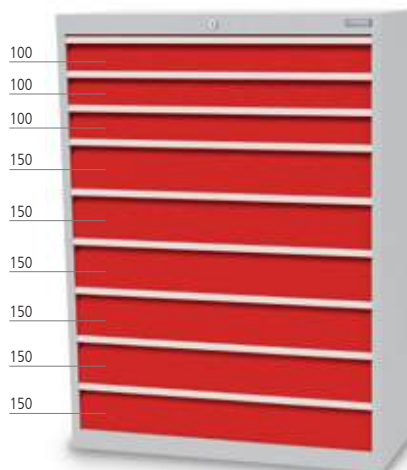

■ 9 x Schublade

Art.-Nr.	Tragkraft	Preis in €
913.360	50 kg	1.236,83
913.360-75	75 kg	1.456,38

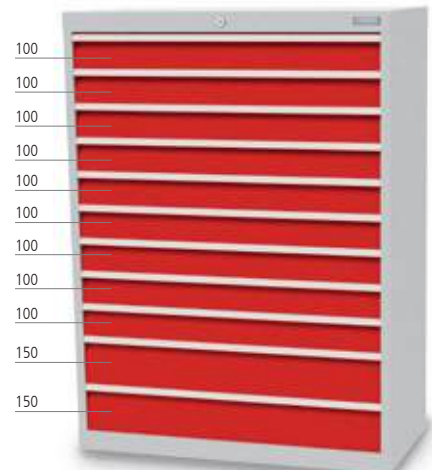

■ 11 x Schublade

Art.-Nr.	Tragkraft	Preis in €
913.920	50 kg	1.378,32
913.920-75	75 kg	1.646,66



Schubladeneinsätze | ABS



Kleinteilekästen | 20-teilig

- 9 x KTK 150 x 150 mm
- 4 x KTK 75 x 150 mm
- 4 x KTK 75 x 75 mm
- 1 x MF 900 mm
- 2 x TW 100 mm

Art.-Nr.	Blendenhöhe in mm	Preis in €
198-132-075	75	52,46
198-132	100	53,43



Muldenplatten | 47-teilig

- 6 x MP mit 4 Mulden
- 4 x MP mit 3 Mulden
- 2 x MP mit 2 Mulden
- 16 x Stw. für 4 Mulden
- 12 x Stw. für 3 Mulden
- 4 x Stw. für 2 Mulden
- 1 x MF 900 mm
- 2 x TW 100 mm

Art.-Nr.	Blendenhöhe in mm	Preis in €
198-130-075	75	76,60
198-130	100	77,33



Riffelgummieinlage | ölfest

- 900 x 400 mm
- Reibungsloses Schließen der Schublade auch in Verbindung mit Metallschubladeneinteilung
- Gilt für alle Blendenhöhen

Art.-Nr.	Preis in €
65.098.530	23,17

Metalleinteilung | verzinktes Blech



Metalleinteilung | 9-teilig

- 3 x MF 400 mm
- 5 x TW 200 mm
- 1 x TW 300 mm

Art.-Nr.	Blendenhöhe in mm	Preis in €
198-136-75	75	27,08
198-136-100	100	28,30
198-136-150	150	30,74
198-136-200	200/250/300	35,01



Metalleinteilung | 7-teilig

- 2 x MF 400 mm
- 5 x TW 300 mm

Art.-Nr.	Blendenhöhe in mm	Preis in €
198-146-75	75	21,10
198-146-100	100	21,96
198-146-150	150	23,91
198-146-200	200/250/300	29,15



Metalleinteilung | 5-teilig

- 2 x MF 400 mm
- 3 x TW 300 mm

Art.-Nr.	Blendenhöhe in mm	Preis in €
198-144-75	75	17,45
198-144-100	100	18,29
198-144-150	150	19,88
198-144-200	200/250/300	23,42



Metalleinteilung | 17-teilig

- 5 x MF 400 mm
- 12 x TW 150 mm

Art.-Nr.	Blendenhöhe in mm	Preis in €
198-141-75	75	46,72
198-141-100	100	48,91
198-141-150	150	52,81
198-141-200	200/250/300	59,04



Metalleinteilung | 11-teilig

- 3 x MF 400 mm
- 4 x TW 150 mm
- 4 x TW 300 mm

Art.-Nr.	Blendenhöhe in mm	Preis in €
198-142-75	75	30,98
198-142-100	100	32,20
198-142-150	150	34,89
198-142-200	200/250/300	40,13



Metalleinteilung | 14-teilig

- 4 x MF 400 mm
- 8 x TW 150 mm
- 2 x TW 300 mm

Art.-Nr.	Blendenhöhe in mm	Preis in €
198-139-75	75	38,91
198-139-100	100	40,61
198-139-150	150	43,91
198-139-200	200/250/300	49,52

MF = Mittelfachschiene, TW = Trennwand, KTK = Kleinteilekasten, MP = Muldenplatte, Stw = Steckwand

Beschriftungsstreifen zum Einlegen

- Das Sichtfenster hochklappen und das Etikett einlegen. Sichtklappe wieder nach unten drücken.
- Beschriftungsstreifen und Klarsichtabdeckung im Set
- Höhe 20 mm

Art.-Nr.	Bezeichnung	Preis in €
01.053.007-1	R 18-16	2,44
01.068.007-1	R 24-16	2,44
01.098.007-1	R 36-16	2,50



Einteilungselemente

- Metalleinteilungselemente aus Qualitätsfeinblech
- Feinunterteilung im Raster 50:50



Mittelfachschiene

- Front 75 mm

Art.-Nr.	Maße in mm (B x H)	Preis in €
20.400.060	400 x 55	6,71
20.450.060	450 x 55 Trennschiene hinten quer	6,46
20.600.060	600 x 55 Trennschiene hinten quer	9,64
20.900.060	900 x 55 Trennschiene hinten quer	14,15

Mittelfachschiene

- Front 100 mm

Art.-Nr.	Maße in mm (B x H)	Preis in €
20.400.085	400 x 80	7,20
20.450.085	450 x 80 Trennschiene hinten quer	7,69
20.600.085	600 x 80 Trennschiene hinten quer	10,25
20.900.085	900 x 80 Trennschiene hinten quer	15,24



Mittelfachschiene

- Front 150 mm

Art.-Nr.	Maße in mm (B x H)	Preis in €
20.400.135	400 x 130	7,93

Mittelfachschiene

- Front 200 mm

Art.-Nr.	Maße in mm (B x H)	Preis in €
20.400.185	400 x 180	9,15

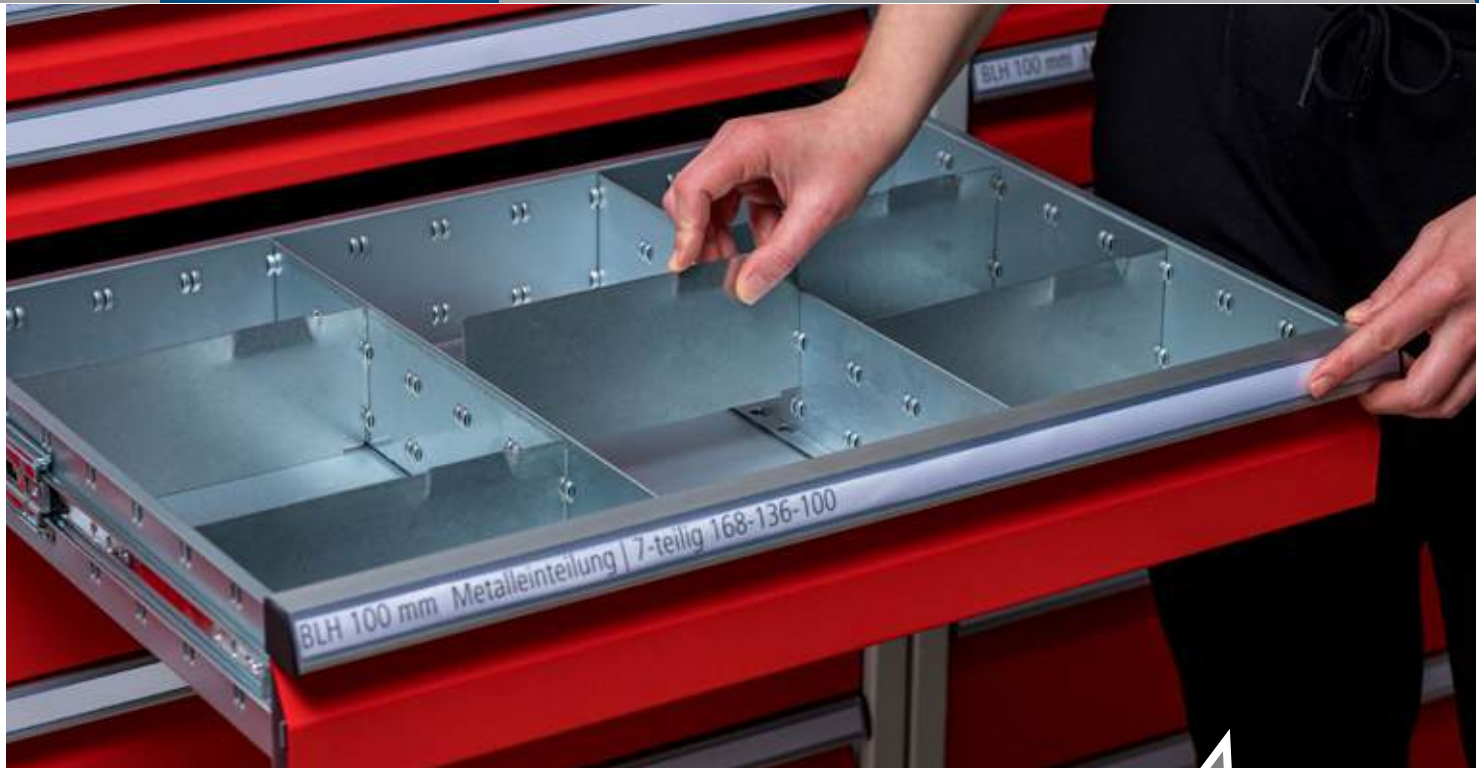

Trennwand zum Einschieben zwischen der Außenwand und einer Mittelfachschiene oder zwischen zwei Mittelfachschienen

Trennwand

- Front 75 mm

Art.-Nr.	Maße in mm (B x H)	Preis in €
30.100.060	100 x 55	1,46
30.150.060	150 x 55	1,58
30.200.060	200 x 55	1,64
30.300.060	300 x 55	2,01



Trennwand

- Front 100 mm

Art.-Nr.	Maße in mm (B x H)	Preis in €
30.100.085	100 x 80	1,52
30.150.085	150 x 80	1,64
30.200.085	200 x 80	1,70
30.300.085	300 x 80	2,13



Trennwand

- Front 150 mm

Art.-Nr.	Maße in mm (B x H)	Preis in €
30.100.135	100 x 130	1,58
30.150.135	150 x 130	1,70
30.200.135	200 x 130	1,77
30.250.135	250 x 130	2,13
30.300.135	300 x 130	2,26



Trennwand

- Front 200, 250, 300 mm

Art.-Nr.	Maße in mm (B x H)	Preis in €
30.100.185	100 x 180	1,70
30.150.185	150 x 180	1,77
30.200.185	200 x 180	1,89
30.250.185	250 x 180	2,26
30.300.185	300 x 180	2,75

Individuelle Ausstattung Serie T500



Flügeltüre für Nutzhöhe 700 mm

- Flügeltüren mit Drehriegel-Zylinderschloss und 2 x Schlüssel
- Bei einer Türe sind Scharniere rechts und links möglich

Art.-Nr.	Raster	Ausführung	für Schrankbreite	Preis in €
01.053.700E	R 18-16	eine Türe	530 mm	85,38
01.068.700E	R 24-16	eine Türe	680 mm	96,35
01.098.700E	R 36-16	zwei Türen	980 mm	135,40



Flügeltüre für Nutzhöhe 900 mm

- Flügeltüren mit Drehriegel-Zylinderschloss und 2 x Schlüssel
- Bei einer Türe sind Scharniere rechts und links möglich

Art.-Nr.	Raster	Ausführung	für Schrankbreite	Preis in €
01.053.900E	R 18-16	eine Türe	530 mm	91,49
01.068.900E	R 24-16	eine Türe	680 mm	114,66
01.098.900E	R 36-16	zwei Türen	980 mm	147,58

Flügeltüre für Nutzhöhe 800 mm

- Flügeltüren mit Drehriegel-Zylinderschloss und 2 Schlüsseln
- Bei einer Türe sind Scharniere rechts und links möglich

Art.-Nr.	Raster	Ausführung	für Schrankbreite	Preis in €
01.053.800E	R 18-16	eine Türe	530 mm	89,04
01.068.800E	R 24-16	eine Türe	680 mm	112,22
01.098.800E	R 36-16	zwei Türen	980 mm	141,49

Zwischenblende über Doppel-Flügeltüre

- Um über einer Doppelflügeltüre Schubladen zu platzieren wird eine Zwischenblende benötigt.
- Diese Blende reduziert die Nutzhöhe um 100 mm

Art.-Nr.	Raster	Preis in €
01.098.BLFL	R 36-16	28,06



Riffelgummi-Auflage auf Schrank

- Ölfest

Art.-Nr.	Maße in mm (BxTxH)	Preis in €
65.040.530	530 x 500 x 3	21,47
65.060.530	680 x 500 x 3	24,63
65.090.530	980 x 500 x 3	31,11



Riffelgummi-Einlage für Schublade

- Ölfest
- Kann auch unter Metalleinteilungen eingesetzt werden

Art.-Nr.	Maße in mm (BxTxH)	Preis in €
65.046.530	450 x 400 x 3	16,22
65.068.530	600 x 400 x 3	19,03
65.098.530	900 x 400 x 3	23,17



Anti-Rutschmatte sichert Werkzeuge

- Einlage für Schublade
- Kann auch unter Metalleinteilungen eingesetzt werden

Art.-Nr.	Maße in mm (BxTxH)	Preis in €
65.046.531	450 x 400 x 3	20,98
65.068.531	600 x 400 x 3	23,30
65.098.531	900 x 400 x 3	28,67



Abdeckplatte

- Buche Multiplex, geölt

Art.-Nr.	Maße in mm (BxTxH)	Preis in €
67.046.017	530 x 500 x 25	42,70
67.068.017	680 x 500 x 25	53,67
67.098.017	980 x 500 x 25	74,40



Abdeckplatte

- Melaminharzbeschichtete Spanplatte
- RAL 7035
- 19 mm verschraubbar

Art.-Nr.	Maße in mm (BxTxH)	Preis in €
67.046.016	530 x 500 x 19	40,25
67.068.016	680 x 500 x 19	52,46
67.098.016	980 x 500 x 19	71,96



Fachboden

Art.-Nr.	Maße in mm (BxTxH)	Preis in €
04.053.013	475 x 443 x 22	39,03
04.060.013	625 x 443 x 22	43,91
04.090.013	925 x 443 x 22	53,67



Metall-Abrollrand 3-seitig

- 20 mm hoch

Art.-Nr.	Maße in mm (BxTxH)	Preis in €
66.046.025	530 x 500 x 20	48,79
66.068.025	680 x 500 x 20	54,88
66.098.025	980 x 500 x 20	62,21



Maschinenfüße für Schubladenschränke

- Tragkraft 1200 kg
- Teller Ø 50 mm
- Fuß Stahlblech poliert und verchromt
- Leichte Höhenverstellung mit Schwingungsdämpfung

Art.-Nr.	Verpackungseinheit	Preis in €
01.ASF50-M8	Set mit 4 Stück	47,20



Weich PVC-Werkbankabdeckung

- Transparent
- Blaustichig

Art.-Nr.	Maße in mm (BxTxH)	Preis in €
0153504TRA	530 x 500 x 4	29,76
0168504TRA	680 x 500 x 4	38,24
0198504TRA	980 x 500 x 4	55,06



Hubwagen,- Staplersockel

- Abdeckblech vorne und hinten

Art.-Nr.	Maße in mm (BxTxH)	Preis in €
01.046.012	530 x 500 x 112	118,31
01.068.012	680 x 500 x 112	142,70
01.098.012	980 x 500 x 112	151,25



Mobilzusatz

- Schiebegriff aus Aluminium
- Stahlplatte mit 4 Lenkrollen, davon 2 x mit Feststeller und Schiebegriff für Werkzeugschrank

* ohne Stahlplatte, die Rollen werden direkt in den Rahmen des Gehäuses geschraubt



Art.-Nr.	Maße in mm (BxTxH)	Schiebegriff	Rollen Ø in mm	Preis in €
01.046.008*	530 x 500 x 150	vorne	80	164,54
01.068.008*	680 x 500 x 150	seitlich	80	173,81
01.098.008	980 x 500 x 150	seitlich	80	179,62
01.046.009*	530 x 500 x 150	vorne	125	173,20
01.068.009*	680 x 500 x 150	seitlich	125	182,96
01.098.009	980 x 500 x 150	seitlich	125	189,07

Schubladenschränke

Belastbar - Vielseitig - Stabil

T736



Merkmale

4 Breiten:

- **R 18-24:** Breite 555 mm
- **R 24-24:** Breite 705 mm
- **R 36-24:** Breite 1005 mm
- **R 48-24:** Breite 1305 mm

■ Gehäuse-Tiefe 736 mm

- Schubladen-Innentiefe generell 600 mm

Neue
Höhen

Verschiedene Höhen:

- **R 18-24:** Höhen 519, 619, 719, 819, 919, 1019, 1119, 1219, 1319, 1419 und 1519 mm
- **R 24-24:** Höhen 519, 619, 719, 819, 919, 1019, 1119, 1219, 1319, 1419 und 1519 mm
- **R 36-24:** Höhen 519, 619, 719, 819, 919, 1019, 1119, 1219, 1319, 1419 und 1519 mm
- **R 48-24:** Höhen 818, 919, 1019, 1119, 1219, 1319, 1419 und 1519 mm

- Zurückgesetzte integrierte Aluminium-Griffleisten bündig mit Gehäuse
- Pulverbeschichtete Schubladen **mit geschlitzten Seitenwänden im Raster von 25 mm** für Unterteilungen – schnelles, umfangreiches, rationelles Einteilen ist gewährleistet

- Alle Schubladenschränke der Serie T736 ab Blendenhöhe 75 mm, mit Tragkraft 100 kg, können mit **Soft-Close** ausgestattet werden

- Bitte geben Sie bei Ihrer Bestellung die Anzahl der gewünschten Schubladen mit Soft-Close an

- Eine Nachrüstung an vorhandenen Schubladen ist nicht möglich

■ Bitte Beachten!

- Beim Öffnen muss die Schublade wegen des Soft-Close-Zylinders mind. 5 Sek. geöffnet bleiben, da ansonsten die Soft-Close Vorrichtung beschädigt wird. Eine einwandfreie Funktion ist dann nicht mehr gewährleistet.

■ Zylinderschloss mit 180°-Schließung

- Schrankgehäuse bis 1,5 t belastbar



- TÜV-Rheinland-Zertifikat: „GS“- Zeichen für geprüfte Sicherheit

■ Kugelführungen

- **Vollauszug (VA) 100 %, Tragkraft 70 kg** (bei 50 mm Blendenhöhe)
- **Vollauszug (VA) 100 %, Tragkraft 100 kg** (ab 75 mm Blendenhöhe)
- **Vollauszug (VA) 100 %, Tragkraft 180 kg** (ab 100 mm Blendenhöhe)
- **Vollauszug (VA) 100 %, Tragkraft 300 kg** (für Blendenhöhe 200, 250 und 300 mm)
- Schubladen in den Blendenhöhen:
50, 75, 100, 125, 150, 175, 200, 250, 300 und 400 mm

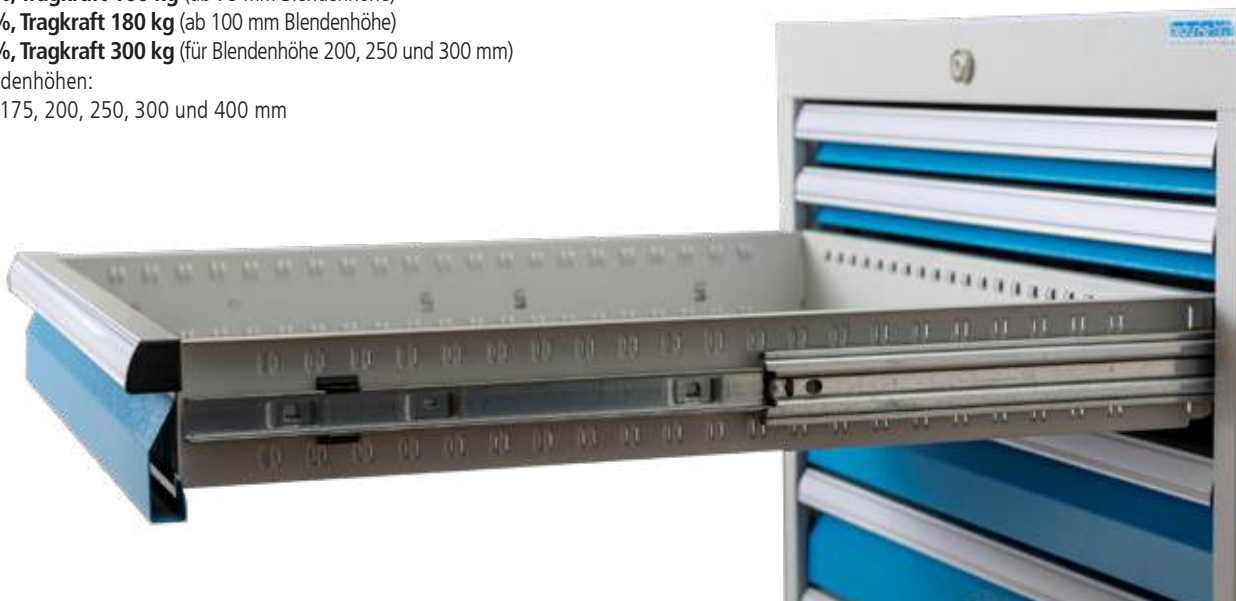

Neue Höhen



Serie	Serie	Serie	Serie
T736	T736	T736	T736



Gehäusehöhe	Gehäuse B x T		Gehäuse B x T	
	555 x 736	705 x 736	1005 x 736	1305 x 736
	Nutzhöhe		Nutzhöhe	
519	400		-	
619	500		-	
719	600		-	
819	700		700	
919	800		800	
1019	900		900	
1119	1000		1000	
1219	1100		1100	
1319	1200		1200	
1419	1300		1300	
1519	1400		1400	



Blendenhöhe	Mantelhöhe	Schublade B x T		Schublade B x T	
		450 x 600	600 x 600	900 x 600	1200 x 600
		Nutzlast		Nutzlast	
50	28	70 kg		-	
75	56	100 kg		100 kg	
100	81	100 / 180 kg		180 kg	
125	81	100 / 180 kg		180 kg	
150	131	100 / 180 kg		180 kg	
175	131	100 / 180 kg		180 kg	
200	181	100 / 180 / 300 kg		180 kg	
250	181	100 / 180 / 300 kg		180 kg	
300	181	100 / 180 / 300 kg		-	
400	81	100 / 180 kg		-	

Serie	Serie	Serie	Serie
T736	T736	T736	T736
T736 18-24	T736 24-24	T736 36-24	T736 48-24

Raster:	R 18-24	R 24-24	R 36-24	R 48-24
---------	---------	---------	---------	---------

Alle Angaben in mm

Raster: R 12-14 R 24-12 R 12-16 R 18-16 R 24-16 R 36-16 **R 18-24** R 24-24 R 36-24 R 48-24



Nutzhöhe 400 bis 1400 mm
Beispiel:
Nutzhöhe 400 mm
Art.-Nr.
0550

Summe der Schubladen
(Blendenhöhe)Beispiel:
3 Schubladen
Nutzhöhe 400 mm

Komplettes Bestellbeispiel:
Art.-Nr.
0550+
2 x 60.50.100V10
1 x 60.50.200V10

Gehäuse inkl. Schließsystem, Zylinderschloss mit zwei Schlüsseln

Neue Höhen



0550

0570

0590

0513

Höhe gesamt = Nutzhöhe + 119 mm

Art.-Nr.	Maße in mm (BxTxH)	Nutzhöhe in mm	Preis in €
0550	555 x 736 x 519	400	293,95
0560	555 x 736 x 619	500	329,33
0570	555 x 736 x 719	600	358,61
0580	555 x 736 x 819	700	385,44
0590	555 x 736 x 919	800	412,28
0500	555 x 736 x 1019	900	437,90
0511	555 x 736 x 1119	1000	464,17
0512	555 x 736 x 1219	1100	490,34
0513	555 x 736 x 1319	1200	517,17
0514	555 x 736 x 1419	1300	549,76
0515	555 x 736 x 1519	1400	572,06



Besuchen Sie unseren
Schubladenschrank-Konfigurator
www.bedrunka-hirth.de



Schubladen R 18-24 inkl. Schienen



450 x 600 mm (B x T) mit Vollauszug 100 % - 70/100 kg

Art.-Nr.	Blendenhöhe	Mantelhöhe	Nutzhöhe	Tragkraft	Preis in €
60.50.050V07	50	28	30	70 kg	107,34
60.50.075V10	75	56	58	100 kg	111,00
60.50.100V10	100	81	83	100 kg	114,66
60.50.125V10	125	81	108	100 kg	128,07
60.50.150V10	150	131	133	100 kg	130,52
60.50.175V10	175	131	158	100 kg	132,95
60.50.200V10	200	181	183	100 kg	140,27
60.50.250V10	250	181	233	100 kg	145,16
60.50.300V10	300	181	283	100 kg	148,81



450 x 600 mm (B x T) mit Vollauszug 100 % - 180 kg

Art.-Nr.	Blendenhöhe	Mantelhöhe	Nutzhöhe	Tragkraft	Preis in €
60.50.100V18	100	81	83	180 kg	136,61
60.50.125V18	125	81	108	180 kg	146,37
60.50.150V18	150	131	133	180 kg	150,02
60.50.175V18	175	131	158	180 kg	152,46
60.50.200V18	200	181	183	180 kg	156,13
60.50.250V18	250	181	233	180 kg	161,01
60.50.300V18	300	181	283	180 kg	169,55
60.50.30V18CNC	300	81	283	180 kg	164,67
60.50.40V18CNC	400	81	383	180 kg	180,52



450 x 600 mm (B x T) mit Vollauszug 100 % - 300 kg

Art.-Nr.	Blendenhöhe	Mantelhöhe	Nutzhöhe	Tragkraft	Preis in €
60.50.200V30	200	181	183	300 kg	170,76
60.50.250V30	250	181	233	300 kg	176,86
60.50.300V30	300	181	283	300 kg	185,40

555 x 736 x 519 mm (B x T x H)

- Verschweißte Stahlblechkonstruktion
- Gehäuse: pulverbeschichtet
- Zentralverriegelung
- Schubladen-Vollauszug (VA) 100 %
- Schubladen mit 50 mm Blendenhöhe, 70 kg Tragkraft
Schubladen ab 75 mm Blendenhöhe, 100 kg Tragkraft
- Schubladenführungen kugelgelagert
- Einzel-Auszugssperre
- Einzelverriegelung pro Schublade möglich
- Griffleisten mit Beschriftungsstreifen zum Einlegen
- Schubladenblendenhöhe: 50, 75, 100, 125, 150, 175, 200, 250, 300, 400 mm
- Schubladennutzmaß: 450 x 600 mm
- Individuelle Zusammenstellungen mit
Tragkraft 180 und 300 kg siehe Seite 70/71



Schubladen Soft-Close

- Ab Blendenhöhe 75 mm möglich
- Bitte geben Sie bei Ihrer Bestellung die Anzahl der gewünschten Schubladen mit Soft-Close an.
- Der angegebene Preis versteht sich als Mehrpreis pro Schublade.
- Eine Nachrüstung an vorhandenen Schubladen ist nicht möglich.
- **Bitte Beachten!** Beim Öffnen muss die Schublade wegen des Soft-Close-Zylinders mind. 5 Sek. geöffnet bleiben, da ansonsten die Soft-Close Vorrichtung beschädigt wird. Eine einwandfreie Funktion ist dann nicht mehr gewährleistet.

Art.-Nr.	Anwendung ab BLH/Tragkraft	Preis in €
60.100.SC	75 mm - 100 kg	26,83



■ 2 x Schublade

Art.-Nr.	Preis in €
550/0002V10	574,51



■ 3 x Schublade

Art.-Nr.	Preis in €
550/0201V10	663,54



■ 4 x Schublade

Art.-Nr.	Preis in €
550/1210V10	761,12



■ 4 x Schublade

Art.-Nr.	Preis in €
550/0400V10	752,58



■ 5 x Schublade

Art.-Nr.	Preis in €
550/3110V10	861,14



■ 5 x Schublade

Art.-Nr.	Preis in €
550/12200V10	852,60

555 x 736 x 819 mm (B x T x H)

- Verschweißte Stahlblechkonstruktion
- Gehäuse: pulverbeschichtet
- Zentralverriegelung
- Schubladen-Vollauszug (VA) 100 %
- Schubladen mit 50 mm Blendenhöhe, 70 kg Tragkraft
Schubladen ab 75 mm Blendenhöhe, 100 kg Tragkraft
- Schubladenführungen kugelgelagert
- Einzel-Auszugssperre
- Einzelverriegelung pro Schublade möglich
- Griffleisten mit Beschriftungsstreifen zum Einlegen
- Schubladenblendenhöhe: 50, 75, 100, 125, 150, 175, 200, 250, 300, 400 mm
- Schubladennutzmaß: 450 x 600 mm
- Individuelle Zusammenstellungen mit Tragkraft 180 und 300 kg siehe Seite 70/71



Pin-Code-Schloss

RFID-Schloss

Statten Sie Ihren Schubladenschrank mit einem E-Schloss aus. Mehr Informationen finden Sie auf Seite 110



Passendes Einteilungsmaterial finden Sie auf Seite 75



■ 6 x Schublade

Art.-Nr.	Preis in €
580/0501V10	1.098,99



■ 7 x Schublade

Art.-Nr.	Preis in €
580/1222V10	1.205,11



■ 7 x Schublade

Art.-Nr.	Preis in €
580/22111V10	1.207,55



■ 8 x Schublade

Art.-Nr.	Preis in €
580/3410V10	1.296,59



■ 8 x Schublade

Art.-Nr.	Preis in €
580/2600V10	1.288,06



■ 8 x Schublade

Art.-Nr.	Preis in €
580/32201V10	1.299,03

Raster: R 12-14 R 24-12 R 12-16 R 18-16 R 24-16 R 36-16 **R 18-24** R 24-24 R 36-24 R 48-24

555 x 736 x 1019 mm (B x T x H)

- Verschweißte Stahlblechkonstruktion
- Gehäuse: pulverbeschichtet
- Zentralverriegelung
- Schubladen-Vollauszug (VA) 100 %
- Schubladen mit 50 mm Blendenhöhe, 70 kg Tragkraft
Schubladen ab 75 mm Blendenhöhe, 100 kg Tragkraft
- Schubladenführungen kugelgelagert
- Einzel-Auszugssperre
- Einzelverriegelung pro Schublade möglich
- Griffleisten mit Beschriftungsstreifen zum Einlegen
- Schubladenblendenhöhe: 50, 75, 100, 125, 150, 175, 200, 250, 300, 400 mm
- Schubladennutzmaß: 450 x 600 mm
- Individuelle Zusammenstellungen mit Tragkraft 180 und 300 kg siehe Seite 70/71



Schubladen Soft-Close

- Ab Blendenhöhe 75 mm möglich
- Bitte geben Sie bei Ihrer Bestellung die Anzahl der gewünschten Schubladen mit Soft-Close an
- Der angegebene Preis versteht sich als Mehrpreis pro Schublade
- Eine Nachrüstung an vorhandenen Schubladen ist nicht möglich
- **Bitte Beachten!** Beim Öffnen muss die Schublade wegen des Soft-Close-Zylinders mind. 5 Sek. geöffnet bleiben, da ansonsten die Soft-Close Vorrichtung beschädigt wird. Eine einwandfreie Funktion ist dann nicht mehr gewährleistet.

Art.-Nr.	Anwendung ab BLH/Tragkraft	Preis in €
60.100.SC	75 mm - 100 kg	26,83



■ 7 x Schublade

Art.-Nr.	Preis in €
500/1222V10	1.308,79



■ 7 x Schublade

Art.-Nr.	Preis in €
500/1231V10	1.306,35



■ 8 x Schublade

Art.-Nr.	Preis in €
500/3131V10	1.406,37



■ 8 x Schublade

Art.-Nr.	Preis in €
500/1223V10	1.414,91



■ 9 x Schublade

Art.-Nr.	Preis in €
500/0900V10	1.469,79

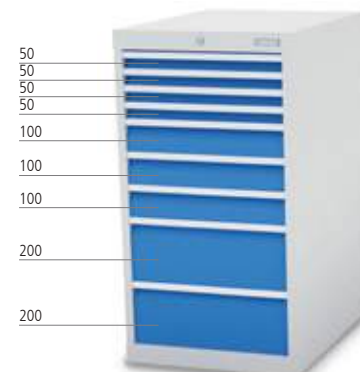

■ 9 x Schublade

Art.-Nr.	Preis in €
500/4302V10	1.491,75



Schubladeneinsätze | ABS

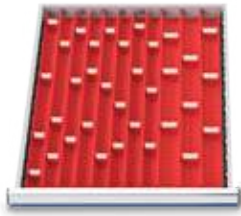

Muldenplatten | 46-teilig

- 8 x MP mit 4 Mulden
- 4 x MP mit 3 Mulden
- 25 x Stw für 4 Mulden
- 9 x Stw für 3 Mulden

Art.-Nr.	Blendenhöhe in mm	Preis in €
111	50/75	62,45

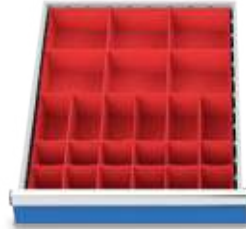

Kleinteilekästen | 24-teilig

- 6 x KTK 150 x 150 mm
- 6 x KTK 75 x 150 mm
- 12 x KTK 75 x 75 mm

Art.-Nr.	Blendenhöhe in mm	Preis in €
112BLH50	50	44,40
112BLH75	75	48,05
112BLH100	100	52,69

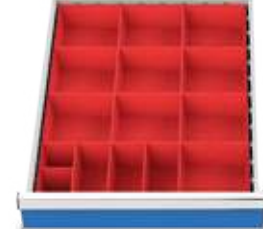

Kleinteilekästen | 15-teilig

- 10 x KTK 150 x 150 mm
- 3 x KTK 75 x 150 mm
- 2 x KTK 75 x 75 mm

Art.-Nr.	Blendenhöhe in mm	Preis in €
119BLH50	50	32,32
119BLH75	75	34,27
119BLH100	100	37,82

Metalleinteilung | verzinktes Blech

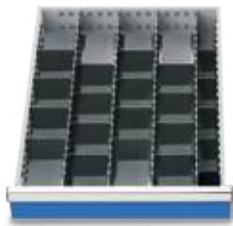

Metalleinteilung | 25-teilig

- 4 x MF 600 mm
- 5 x TW 50 mm
- 16 x TW 100 mm

Art.-Nr.	Blendenhöhe in mm	Preis in €
110BLH50	50	62,57
110BLH75	75	67,57
110BLH100	100/125	70,63
110BLH150	150/175	80,13

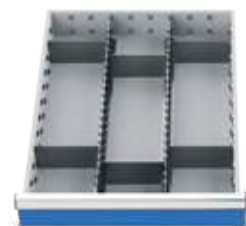

Metalleinteilung | 8-teilig

- 2 x MF 600 mm
- 6 x TW 150 mm

Art.-Nr.	Blendenhöhe in mm	Preis in €
113BLH50	50	26,35
113BLH75	75	29,27
113BLH100	100/125	30,37
113BLH150	150/175	34,27
113BLH200	200/250/300	39,15

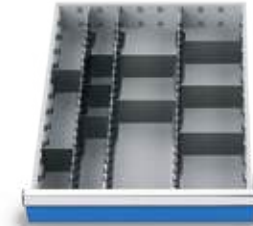

Metalleinteilung | 13-teilig

- 3 x MF 600 mm
- 5 x TW 75 mm
- 5 x TW 150 mm

Art.-Nr.	Blendenhöhe in mm	Preis in €
114BLH50	50	38,54
114BLH75	75	43,66
114BLH100	100/125	45,61
114BLH150	150/175	51,60

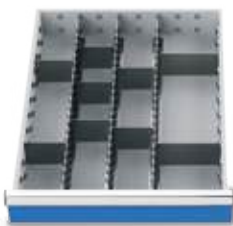

Metalleinteilung | 12-teilig

- 3 x MF 600 mm
- 7 x TW 100 mm
- 2 x TW 150 mm

Art.-Nr.	Blendenhöhe in mm	Preis in €
116BLH50	50	37,94
116BLH75	75	41,59
116BLH100	100/125	43,66
116BLH150	150/175	49,88
116BLH200	200/250/300	57,20

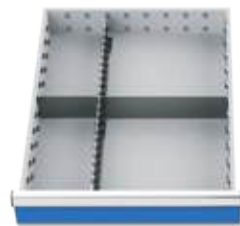

Metalleinteilung | 3-teilig

- 1 x MF 600 mm
- 1 x TW 150 mm
- 1 x TW 300 mm

Art.-Nr.	Blendenhöhe in mm	Preis in €
115BLH75	75	13,66
115BLH100	100/125	14,27
115BLH150	150/175	16,47
115BLH200	200/250/300	22,44

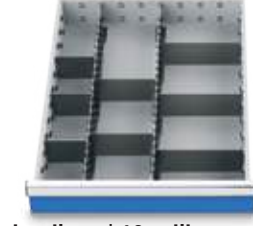

Metalleinteilung | 10-teilig

- 2 x MF 600 mm
- 3 x TW 100 mm
- 2 x TW 150 mm
- 3 x TW 200 mm

Art.-Nr.	Blendenhöhe in mm	Preis in €
117BLH50	50	31,34
117BLH75	75	34,27
117BLH100	100/125	35,50
117BLH150	150/175	39,89
117BLH200	200/250/300	45,12

MF = Mittelfachschiene, TW = Trennwand, KTK = Kleinteilekasten, MP = Muldenplatte, Stw = Steckwand

Raster: R 12-14 R 24-12 R 12-16 R 18-16 R 24-16 R 36-16 R 18-24 **R 24-24** R 36-24 R 48-24

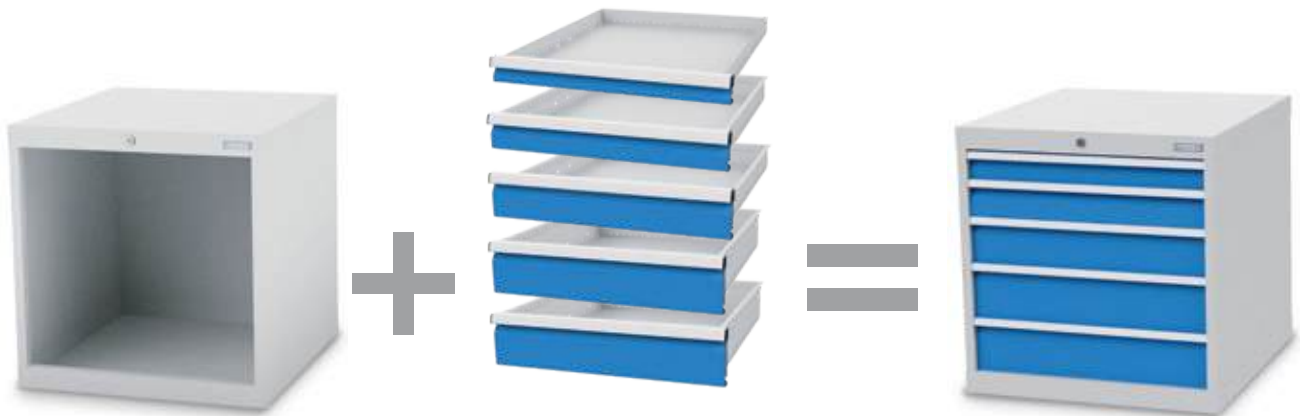

Nutzhöhe 300 bis 1400 mm
 Beispiel:
 Nutzhöhe 600 mm
 Art.-Nr. 0770

Summe der Schubladen (Blendenhöhe)
 Beispiel:
 5 Schubladen
 Nutzhöhe 600 mm

Komplettes Bestellbeispiel:
 Art.-Nr.
 0770 +
 1 x 60.70.075V10
 1 x 60.70.100V10
 1 x 60.70.125V10
 2 x 60.70.150V10

Gehäuse inkl. Schließsystem, Zylinderschloss mit zwei Schlüsseln

Neue Höhen



0760

0780

0790

0715

Höhe gesamt = Nutzhöhe + 119 mm

Art.-Nr.	Maße in mm (BxTxH)	Nutzhöhe in mm	Preis in €
0750	705 x 736 x 519	400	337,86
0760	705 x 736 x 619	500	364,70
0770	705 x 736 x 719	600	380,56
0780	705 x 736 x 819	700	408,61
0790	705 x 736 x 919	800	440,32
0700	705 x 736 x 1019	900	472,04
0711	705 x 736 x 1119	1000	503,76
0712	705 x 736 x 1219	1100	535,48
0713	705 x 736 x 1319	1200	564,74
0714	705 x 736 x 1419	1300	587,92
0715	705 x 736 x 1519	1400	611,09



Besuchen Sie unseren
Schubladenschrank-Konfigurator
www.bedrunka-hirth.de



Schubladen R 24-24 inkl. Schienen

600 x 600 mm (B x T) mit Vollauszug 100 % - 70/100 kg



Art.-Nr.	Blendenhöhe	Mantelhöhe	Nutzhöhe	Tragkraft	Preis in €
60.70.050V07	50	28	30	70 kg	117,10
60.70.075V10	75	56	58	100 kg	120,76
60.70.100V10	100	81	83	100 kg	123,19
60.70.125V10	125	81	108	100 kg	131,73
60.70.150V10	150	131	133	100 kg	136,61
60.70.175V10	175	131	158	100 kg	140,27
60.70.200V10	200	181	183	100 kg	142,70
60.70.250V10	250	181	233	100 kg	147,58
60.70.300V10	300	181	283	100 kg	156,13

600 x 600 mm (B x T) mit Vollauszug 100 % - 180 kg



Art.-Nr.	Blendenhöhe	Mantelhöhe	Nutzhöhe	Tragkraft	Preis in €
60.70.100V18	100	81	83	180 kg	142,70
60.70.125V18	125	81	108	180 kg	150,02
60.70.150V18	150	131	133	180 kg	154,90
60.70.175V18	175	131	158	180 kg	158,57
60.70.200V18	200	181	183	180 kg	161,01
60.70.250V18	250	181	233	180 kg	170,76
60.70.300V18	300	181	283	180 kg	179,30
60.70.30V18CNC	300	81	283	180 kg	174,42
60.70.40V18CNC	400	81	383	180 kg	191,49

600 x 600 mm (B x T) mit Vollauszug 100 % - 300 kg



Art.-Nr.	Blendenhöhe	Mantelhöhe	Nutzhöhe	Tragkraft	Preis in €
60.70.200V30	200	181	183	300 kg	175,64
60.70.250V30	250	181	233	300 kg	186,62
60.70.300V30	300	181	283	300 kg	193,95

705 x 736 x 719 mm (B x T x H)

- Verschweißte Stahlblechkonstruktion
- Gehäuse: pulverbeschichtet
- Zentralverriegelung
- Schubladen-Vollauszug (VA) 100 %
- Schubladen mit 50 mm Blendenhöhe, 70 kg Tragkraft
Schubladen ab 75 mm Blendenhöhe, 100 kg Tragkraft
- Schubladenführungen kugelgelagert
- Einzel-Auszugssperre
- Einzelverriegelung pro Schublade möglich
- Griffleisten mit Beschriftungstreifen zum Einlegen
- Schubladenblendenhöhe: 50, 75, 100, 125, 150, 175, 200, 250, 300, 400 mm
- Schubladennutzmaß: 600 x 600 mm
- Individuelle Zusammenstellungen mit Tragkraft 180 und 300 kg siehe Seite 76/77



Schubladen Soft-Close

- Ab Blendenhöhe 75 mm möglich
- Bitte geben Sie bei Ihrer Bestellung die Anzahl der gewünschten Schubladen mit Soft-Close an
- Der angegebene Preis versteht sich als Mehrpreis pro Schublade
- Eine Nachrüstung an vorhandenen Schubladen ist nicht möglich
- **Bitte Beachten!** Beim Öffnen muss die Schublade wegen des Soft-Close-Zylinders mind. 5 Sek. geöffnet bleiben, da ansonsten die Soft-Close Vorrichtung beschädigt wird. Eine einwandfreie Funktion ist dann nicht mehr gewährleistet.

Art.-Nr.	Anwendung ab BLH/Tragkraft	Preis in €
60.100.SC	75 mm - 100 kg	26,83



■ 4 x Schublade

Art.-Nr.	Preis in €
770/0121V10	919,69



■ 4 x Schublade

Art.-Nr.	Preis in €
770/0040V10	927,01



■ 5 x Schublade

Art.-Nr.	Preis in €
770/0320V10	1.023,36



■ 5 x Schublade

Art.-Nr.	Preis in €
770/1112V10	1.029,47



■ 6 x Schublade

Art.-Nr.	Preis in €
770/2220V10	1.134,37



■ 6 x Schublade

Art.-Nr.	Preis in €
770/0600V10	1.119,73

705 x 736 x 819 mm (B x T x H)

- Verschweißte Stahlblechkonstruktion
- Gehäuse: pulverbeschichtet
- Zentralverriegelung
- Schubladen-Vollauszug (VA) 100 %
- Schubladen mit 50 mm Blendenhöhe, 70 kg Tragkraft
Schubladen ab 75 mm Blendenhöhe, 100 kg Tragkraft
- Schubladenführungen kugelgelagert
- Einzel-Auszugssperre
- Einzelverriegelung pro Schublade möglich
- Griffleisten mit Beschriftungsstreifen zum Einlegen
- Schubladenblendenhöhe: 50, 75, 100, 125, 150, 175, 200, 250, 300, 400 mm
- Schubladennutzmaß: 600 x 600 mm
- Individuelle Zusammenstellungen mit Tragkraft 180 und 300 kg siehe Seite 76/77



Pin-Code-Schloss

RFID-Schloss

Statten Sie Ihren Schubladenschrank mit einem E-Schloss aus. Mehr Informationen finden Sie auf Seite 110



Passendes Einteilungsmaterial finden Sie auf Seite 83



■ 6 x Schublade

Art.-Nr.	Preis in €
780/0420V10	1.174,63



■ 6 x Schublade

Art.-Nr.	Preis in €
780/2121V10	1.181,93



■ 6 x Schublade

Art.-Nr.	Preis in €
780/1311V10	1.174,63



■ 7 x Schublade

Art.-Nr.	Preis in €
780/1222V10	1.286,84



■ 8 x Schublade

Art.-Nr.	Preis in €
780/4220V10	1.396,61



■ 8 x Schublade

Art.-Nr.	Preis in €
780/3221V10	1.390,52

705 x 736 x 1019 mm (B x T x H)

- Verschweißte Stahlblechkonstruktion
- Gehäuse: pulverbeschichtet
- Zentralverriegelung
- Schubladen-Vollauszug (VA) 100 %
- Schubladen mit 50 mm Blendenhöhe, 70 kg Tragkraft
Schubladen ab 75 mm Blendenhöhe, 100 kg Tragkraft
- Schubladenführungen kugelgelagert
- Einzel-Auszugssperre
- Einzelverriegelung pro Schublade möglich
- Griffleisten mit Beschriftungsstreifen zum Einlegen
- Schubladenblendenhöhe: 50, 75, 100, 125, 150, 175, 200, 250, 300, 400 mm
- Schubladennutzmaß: 600 x 600 mm
- Individuelle Zusammenstellungen mit Tragkraft 180 und 300 kg siehe Seite 76/77



Schubladen Soft-Close

- Ab Blendenhöhe 75 mm möglich
- Bitte geben Sie bei Ihrer Bestellung die Anzahl der gewünschten Schubladen mit Soft-Close an
- Der angegebene Preis versteht sich als Mehrpreis pro Schublade
- Eine Nachrüstung an vorhandenen Schubladen ist nicht möglich
- **Bitte Beachten!** Beim Öffnen muss die Schublade wegen des Soft-Close-Zylinders mind. 5 Sek. geöffnet bleiben, da ansonsten die Soft-Close Vorrichtung beschädigt wird. Eine einwandfreie Funktion ist dann nicht mehr gewährleistet.

Art.-Nr.	Anwendung ab BLH/Tragkraft	Preis in €
60.100.SC	75 mm - 100 kg	26,83



■ 8 x Schublade

Art.-Nr.	Preis in €
700/4112V10	1.492,97



■ 8 x Schublade

Art.-Nr.	Preis in €
700/2321V10	1.491,75

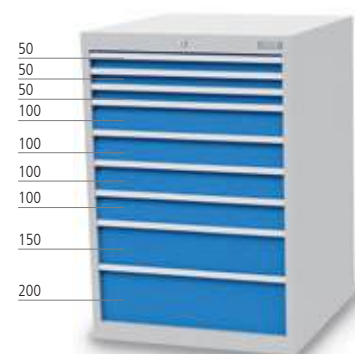

■ 9 x Schublade

Art.-Nr.	Preis in €
700/3411V10	1.595,43



■ 9 x Schublade

Art.-Nr.	Preis in €
700/2223V10	1.603,97



■ 9 x Schublade

Art.-Nr.	Preis in €
700/4302V10	1.595,43



■ 10 x Schublade

Art.-Nr.	Preis in €
700/4501V10	1.699,11

705 x 736 x 1319 mm (B x T x H)

- Verschweißte Stahlblechkonstruktion
- Gehäuse: pulverbeschichtet
- Zentralverriegelung
- Schubladen-Vollauszug (VA) 100 %
- Schubladen mit 50 mm Blendenhöhe, 70 kg Tragkraft
Schubladen ab 75 mm Blendenhöhe, 100 kg Tragkraft
- Schubladenführungen kugelgelagert
- Einzel-Auszugssperre
- Einzelverriegelung pro Schublade möglich
- Griffleisten mit Beschriftungsstreifen zum Einlegen
- Schubladenblendenhöhe: 50, 75, 100, 125, 150, 175, 200, 250, 300, 400 mm
- Schubladennutzmaß: 600 x 600 mm
- Individuelle Zusammenstellungen mit Tragkraft 180 und 300 kg siehe Seite 76/77



Pin-Code-Schloss

RFID-Schloss

Statten Sie Ihren Schubladenschrank mit einem E-Schloss aus. Mehr Informationen finden Sie auf Seite 110

Passendes Einteilungsmaterial finden Sie auf Seite 83

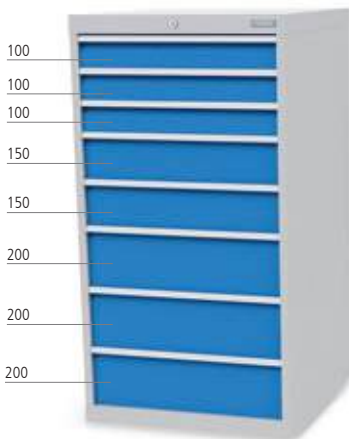

■ 8 x Schublade

Art.-Nr.	Preis in €
713/0323V10	1.635,68

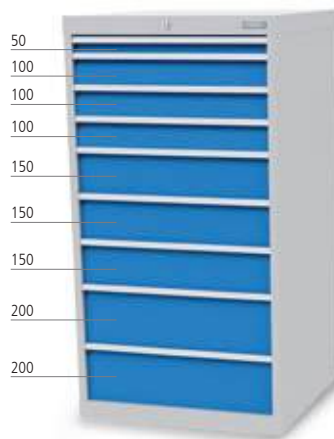

■ 9 x Schublade

Art.-Nr.	Preis in €
713/1332V10	1.746,68

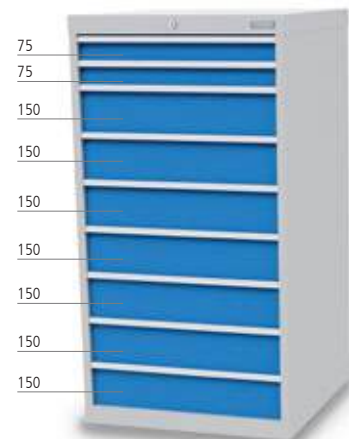

■ 9 x Schublade

Art.-Nr.	Preis in €
713/0270V10	1.762,53

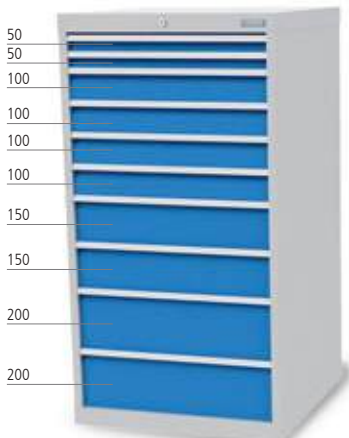

■ 10 x Schublade

Art.-Nr.	Preis in €
713/2422V10	1.850,35

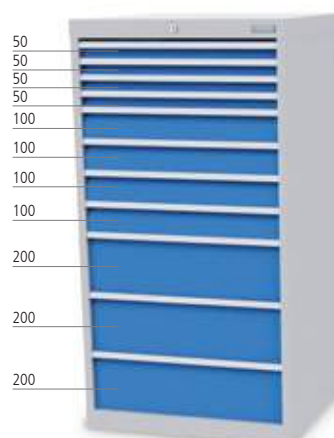

■ 11 x Schublade

Art.-Nr.	Preis in €
713/4403V10	1.954,04

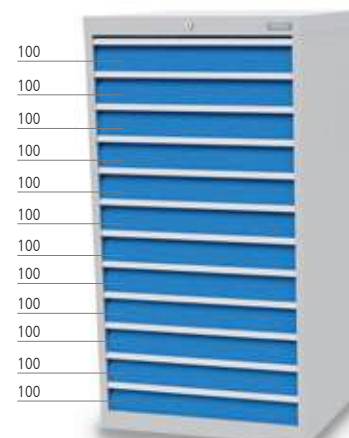

■ 12 x Schublade

Art.-Nr.	Preis in €
713/0120V10	2.043,08



Schubladeneinsätze | ABS

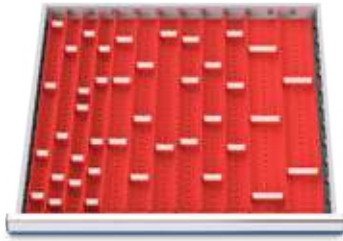

Muldenplatten | 56-teilig

- 4 x MP mit 4 Mulden
- 8 x MP mit 3 Mulden
- 4 x MP mit 2 Mulden
- 18 x Stw für 4 Mulden
- 17 x Stw für 3 Mulden
- 5 x Stw für 2 Mulden

Art.-Nr.	Blendenhöhe in mm	Preis in €
130	50/75	79,16



Kleinteilekästen | 32-teilig

- 8 x KTK 150 x 150 mm
- 8 x KTK 75 x 150 mm
- 16 x KTK 75 x 75 mm

Art.-Nr.	Blendenhöhe in mm	Preis in €
132BLH50	50	59,29
132BLH75	75	64,03
132BLH100	100	70,26



Kleinteilekästen | 24-teilig

- 12 x KTK 150 x 150 mm
- 4 x KTK 75 x 150 mm
- 8 x KTK 75 x 75 mm

Art.-Nr.	Blendenhöhe in mm	Preis in €
134BLH50	50	48,42
134BLH75	75	51,72
134BLH100	100	57,08

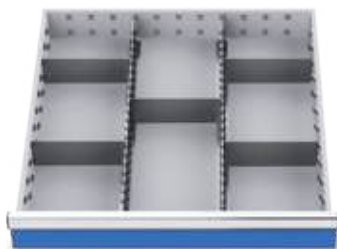

Metalleinteilung | 7-teilig

- 2 x MF 600 mm
- 5 x TW 200 mm

Art.-Nr.	Blendenhöhe in mm	Preis in €
135BLH50	50	27,69
135BLH75	75	30,86
135BLH100	100/125	31,95
135BLH150	150/175	35,85
135BLH200	200/250/300	40,25

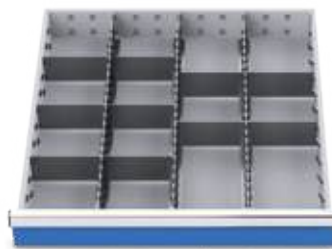

Metalleinteilung | 13-teilig

- 3 x MF 600 mm
- 10 x TW 150 mm

Art.-Nr.	Blendenhöhe in mm	Preis in €
138BLH50	50	41,35
138BLH75	75	45,86
138BLH100	100/125	47,45
138BLH150	150/175	53,55
138BLH200	200/250/300	59,76

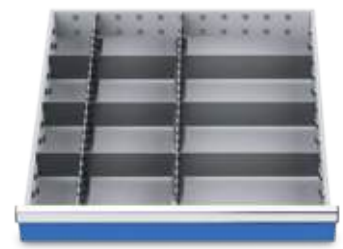

Metalleinteilung | 11-teilig

- 2 x MF 600 mm
- 3 x TW 100 mm
- 3 x TW 200 mm
- 3 x TW 300 mm

Art.-Nr.	Blendenhöhe in mm	Preis in €
147BLH75	75	38,91
147BLH100	100/125	40,61
147BLH150	150/175	45,98
147BLH200	200/250/300	58,67

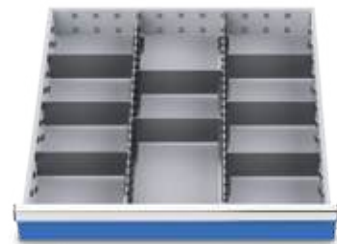

Metalleinteilung | 10-teilig

- 2 x MF 600 mm
- 8 x TW 200 mm

Art.-Nr.	Blendenhöhe in mm	Preis in €
139BLH50	50	35,25
139BLH75	75	38,79
139BLH100	100/125	39,89
139BLH150	150/175	44,03
139BLH200	200/250/300	48,79



Metalleinteilung | 5-teilig

- 1 x MF 600 mm
- 4 x TW 300 mm

Art.-Nr.	Blendenhöhe in mm	Preis in €
144BLH75	75	20,25
144BLH100	100/125	21,22
144BLH150	150/175	24,63
144BLH200	200/250/300	32,08

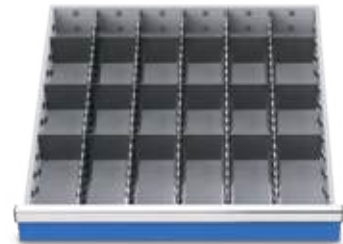

Metalleinteilung | 23-teilig

- 5 x MF 600 mm
- 18 x TW 100 mm

Art.-Nr.	Blendenhöhe in mm	Preis in €
149BLH50	50	67,45
149BLH75	75	73,07
149BLH100	100/125	76,84
149BLH150	150/175	87,94
149BLH200	200/250/300	100,02

MF = Mittelfachschiene, TW = Trennwand, KTK = Kleinteilekästen, MP = Muldenplatte, Stw = Steckwand



Nutzhöhe 400 bis 1400 mm
 Beispiel:
 Nutzhöhe 600 mm
 Art.-Nr.
 1070

Summe der Schubladen (Blendenhöhe)
 Beispiel:
 5 Schubladen
 Nutzhöhe 600 mm

Komplettes Bestellbeispiel:
 Art.-Nr.
 1050 +
 3 x 60.10.100V10
 2 x 60.10.150V10

Gehäuse inkl. Schließsystem, Zylinderschloss mit zwei Schlüsseln

Neue Höhen



Höhe gesamt = Nutzhöhe + 119 mm

Art.-Nr.	Maße in mm (BxTxH)	Nutzhöhe in mm	Preis in €
1050	1005 x 736 x 519	400	364,70
1060	1005 x 736 x 619	500	381,78
1070	1005 x 736 x 719	600	398,85
1080	1005 x 736 x 819	700	426,91
1090	1005 x 736 x 919	800	457,40
1000	1005 x 736 x 1019	900	489,11
1011	1005 x 736 x 1119	1000	519,00
1012	1005 x 736 x 1219	1100	548,89
1013	1005 x 736 x 1319	1200	574,51
1014	1005 x 736 x 1419	1300	605,61
1015	1005 x 736 x 1519	1400	636,71



Besuchen Sie unseren
Schubladenschrank-Konfigurator
www.bedrunka-hirth.de



Schubladen R 36-24 inkl. Schienen



900 x 600 mm (B x T) mit Vollauszug 100 % - 70/100 kg

Art.-Nr.	Blendenhöhe	Mantelhöhe	Nutzhöhe	Tragkraft	Preis in €
60.10.050V07	50	28	30	70 kg	134,17
60.10.075V10	75	56	58	100 kg	136,61
60.10.100V10	100	81	83	100 kg	139,05
60.10.125V10	125	81	108	100 kg	141,49
60.10.150V10	150	131	133	100 kg	143,93
60.10.175V10	175	131	158	100 kg	150,02
60.10.200V10	200	181	183	100 kg	153,69
60.10.250V10	250	181	233	100 kg	157,34
60.10.300V10	300	181	283	100 kg	162,22



900 x 600 mm (B x T) mit Vollauszug 100 % - 180 kg

Art.-Nr.	Blendenhöhe	Mantelhöhe	Nutzhöhe	Tragkraft	Preis in €
60.10.100V18	100	81	83	180 kg	152,46
60.10.125V18	125	81	108	180 kg	154,90
60.10.150V18	150	131	133	180 kg	159,78
60.10.175V18	175	131	158	180 kg	165,89
60.10.200V18	200	181	183	180 kg	170,76
60.10.250V18	250	181	233	180 kg	179,30
60.10.300V18	300	181	283	180 kg	186,62
60.10.30V18CNC	300	81	283	180 kg	185,40
60.10.40V18CNC	400	81	383	180 kg	206,13



900 x 600 mm (B x T) mit Vollauszug 100 % - 300 kg

Art.-Nr.	Blendenhöhe	Mantelhöhe	Nutzhöhe	Tragkraft	Preis in €
60.10.200V30	200	181	183	300 kg	185,40
60.10.250V30	250	181	233	300 kg	193,95
60.10.300V30	300	181	283	300 kg	201,25

1005 x 736 x 719 mm (B x T x H)

- Verschweißte Stahlblechkonstruktion
- Gehäuse: pulverbeschichtet
- Zentralverriegelung
- Schubladen-Vollauszug (VA) 100 %
- Schubladen mit 50 mm Blendenhöhe, 70 kg Tragkraft, Schubladen ab 75 mm Blendenhöhe 100 kg Tragkraft
- Schubladenführungen kugelgelagert
- Einzel-Auszugssperre
- Einzelverriegelung pro Schublade möglich
- Griffleisten mit Beschriftungsstreifen zum Einlegen
- Schubladenblendenhöhe: 50, 75, 100, 125, 150, 175, 200, 250, 300, 400 mm
- Schubladennutzmaß: 900 x 600 mm
- Individuelle Zusammenstellungen mit Tragkraft 180 und 300 kg siehe Seite 84/85



Schubladen Soft-Close

- Ab Blendenhöhe 75 mm möglich
- Bitte geben Sie bei Ihrer Bestellung die Anzahl der gewünschten Schubladen mit Soft-Close an
- Der angegebene Preis versteht sich als Mehrpreis pro Schublade
- Eine Nachrüstung an vorhandenen Schubladen ist nicht möglich
- **Bitte Beachten!** Beim Öffnen muss die Schublade wegen des Soft-Close-Zylinders mind. 5 Sek. geöffnet bleiben, da ansonsten die Soft-Close Vorrichtung beschädigt wird. Eine einwandfreie Funktion ist dann nicht mehr gewährleistet.

Art.-Nr.	Anwendung ab BLH/Tragkraft	Preis in €
60.100.SC	75 mm - 100 kg	26,83



■ 4 x Schublade

Art.-Nr.	Preis in €
170/0040V10	974,57



■ 5 x Schublade

Art.-Nr.	Preis in €
170/0320V10	1.103,87



■ 5 x Schublade

Art.-Nr.	Preis in €
170/1112V10	1.103,87



■ 6 x Schublade

Art.-Nr.	Preis in €
170/2220V10	1.233,16



■ 6 x Schublade

Art.-Nr.	Preis in €
170/0600V10	1.233,16



■ 7 x Schublade

Art.-Nr.	Preis in €
170/4210V10	1.357,58

1005 x 736 x 819 mm (B x T x H)

- Verschweißte Stahlblechkonstruktion
- Gehäuse: pulverbeschichtet
- Zentralverriegelung
- Schubladen-Vollauszug (VA) 100 %
- Schubladen mit 50 mm Blendenhöhe, 70 kg Tragkraft, Schubladen ab 75 mm Blendenhöhe 100 kg Tragkraft
- Schubladenführungen kugelgelagert
- Einzel-Auszugssperre
- Einzelverriegelung pro Schublade möglich
- Griffleisten mit Beschriftungsstreifen zum Einlegen
- Schubladenblendenhöhe: 50, 75, 100, 125, 150, 175, 200, 250, 300, 400 mm
- Schubladennutzmaß: 900 x 600 mm
- Individuelle Zusammenstellungen mit Tragkraft 180 und 300 kg siehe Seite 84/85



Pin-Code-Schloss

RFID-Schloss

Statten Sie Ihren Schubladenschrank mit einem E-Schloss aus. Mehr Informationen finden Sie auf Seite 110



Passendes Einteilungsmaterial finden Sie auf Seite 91



■ 5 x Schublade

Art.-Nr.	Preis in €
180/0221V10	1.146,56



■ 6 x Schublade

Art.-Nr.	Preis in €
180/2040V10	1.270,98



■ 6 x Schublade

Art.-Nr.	Preis in €
180/2121V10	1.275,86



■ 7 x Schublade

Art.-Nr.	Preis in €
180/3211V10	1.405,15



■ 7 x Schublade

Art.-Nr.	Preis in €
180/22111V10	1.405,15



■ 8 x Schublade

Art.-Nr.	Preis in €
180/4310V10	1.529,57

1005 x 736 x 1019 mm (B x T x H)

- Verschweißte Stahlblechkonstruktion
- Gehäuse: pulverbeschichtet
- Zentralverriegelung
- Schubladen-Vollauszug (VA) 100 %
- Schubladen mit 50 mm Blendenhöhe, 70 kg Tragkraft
Schubladen ab 75 mm, Blendenhöhe 100 kg Tragkraft
- Schubladenführungen kugelgelagert
- Einzel-Auszugssperre
- Einzelverriegelung pro Schublade möglich
- Griffleisten mit Beschriftungsstreifen zum Einlegen
- Schubladenblendenhöhe: 50, 75, 100, 125, 150, 175, 200, 250, 300, 400 mm
- Schubladennutzmaß: 900 x 600 mm
- Individuelle Zusammenstellungen mit Tragkraft 180 und 300 kg siehe Seite 84/85



Schubladen Soft-Close

- Ab Blendenhöhe 75 mm möglich
- Bitte geben Sie bei Ihrer Bestellung die Anzahl der gewünschten Schubladen mit Soft-Close an
- Der angegebene Preis versteht sich als Mehrpreis pro Schublade
- Eine Nachrüstung an vorhandenen Schubladen ist nicht möglich
- **Bitte Beachten!** Beim Öffnen muss die Schublade wegen des Soft-Close-Zylinders mind. 5 Sek. geöffnet bleiben, da ansonsten die Soft-Close Vorrichtung beschädigt wird. Eine einwandfreie Funktion ist dann nicht mehr gewährleistet.

Art.-Nr.	Anwendung ab BLH/Tragkraft	Preis in €
60.100.SC	75 mm - 100 kg	26,83



■ 6 x Schublade

Art.-Nr.	Preis in €
100/0213V10	1.367,33



■ 7 x Schublade

Art.-Nr.	Preis in €
100/1231V10	1.486,87



■ 8 x Schublade

Art.-Nr.	Preis in €
100/2141V10	1.616,16



■ 9 x Schublade

Art.-Nr.	Preis in €
100/4221V10	1.745,47



■ 9 x Schublade

Art.-Nr.	Preis in €
100/4311V10	1.745,47



■ 10 x Schublade

Art.-Nr.	Preis in €
100/22510V10	1.869,87

1005 x 736 x 1319 mm (B x T x H)

- Verschweißte Stahlblechkonstruktion
- Gehäuse: pulverbeschichtet
- Zentralverriegelung
- Schubladen-Vollauszug (VA) 100 %
- Schubladen mit 50 mm Blendenhöhe, 70 kg Tragkraft
Schubladen ab 75 mm, Blendenhöhe 100 kg Tragkraft
- Schubladenführungen kugelgelagert
- Einzel-Auszugssperre
- Einzelverriegelung pro Schublade möglich
- Griffleisten mit Beschriftungsstreifen zum Einlegen
- Schubladenblendenhöhe: 50, 75, 100, 125, 150, 175, 200, 250, 300, 400 mm
- Schubladennutzmaß: 900 x 600 mm
- Individuelle Zusammenstellungen mit Tragkraft 180 und 300 kg siehe Seite 84/85



Pin-Code-Schloss

RFID-Schloss

Statten Sie Ihren Schubladenschrank mit einem E-Schloss aus. Mehr Informationen finden Sie auf Seite 110



Passendes Einteilungsmaterial finden Sie auf Seite 91



■ 8 x Schublade

Art.-Nr.	Preis in €
113/0323V10	1.740,59



■ 9 x Schublade

Art.-Nr.	Preis in €
113/2223V10	1.869,87



■ 10 x Schublade

Art.-Nr.	Preis in €
113/3331V10	1.988,19



■ 11 x Schublade

Art.-Nr.	Preis in €
113/22331V10	2.118,70



■ 11 x Schublade

Art.-Nr.	Preis in €
113/2423V10	2.128,46

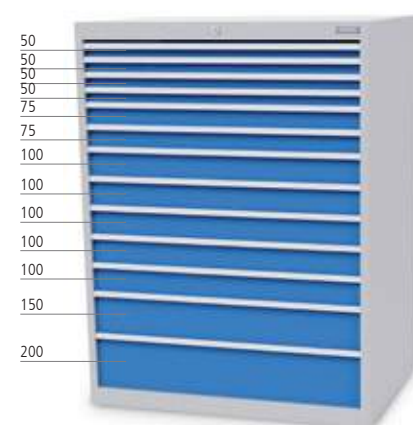

■ 13 x Schublade

Art.-Nr.	Preis in €
113/42511V10	2.377,29

1005 x 736 x 1519 mm (B x T x H)

- Verschweißte Stahlblechkonstruktion
- Gehäuse: pulverbeschichtet
- Zentralverriegelung
- Schubladen-Vollauszug (VA) 100 %
- Schubladen mit 50 mm Blendenhöhe, 70 kg Tragkraft
Schubladen ab 75 mm, Blendenhöhe 100 kg Tragkraft
- Schubladenführungen kugelgelagert
- Einzel-Auszugssperre
- Einzelverriegelung pro Schublade möglich
- Griffleisten mit Beschriftungsstreifen zum Einlegen
- Schubladenblendenhöhe: 50, 75, 100, 125, 150, 175, 200, 250, 300, 400 mm
- Schubladennutzmaß: 900 x 600 mm
- Individuelle Zusammenstellungen mit
Tragkraft 180 und 300 kg siehe Seite 84/85



Schubladen Soft-Close

- Ab Blendenhöhe 75 mm möglich
- Bitte geben Sie bei Ihrer Bestellung die Anzahl der gewünschten Schubladen mit Soft-Close an
- Der angegebene Preis versteht sich als Mehrpreis pro Schublade
- Eine Nachrüstung an vorhandenen Schubladen ist nicht möglich
- **Bitte Beachten!** Beim Öffnen muss die Schublade wegen des Soft-Close-Zylinders mind. 5 Sek. geöffnet bleiben, da ansonsten die Soft-Close Vorrichtung beschädigt wird. Eine einwandfreie Funktion ist dann nicht mehr gewährleistet.

Art.-Nr.	Anwendung ab BLH/Tragkraft	Preis in €
60.100.SC	75 mm - 100 kg	26,83

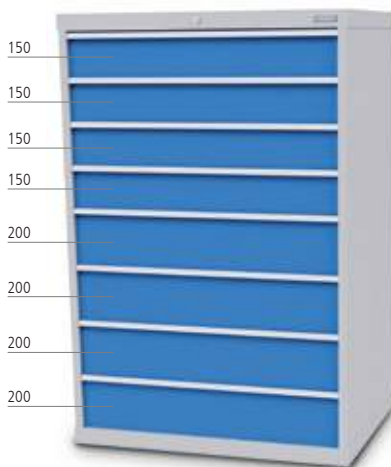

■ 8 x Schublade

Art.-Nr.	Preis in €
115/0044V10	1.827,19

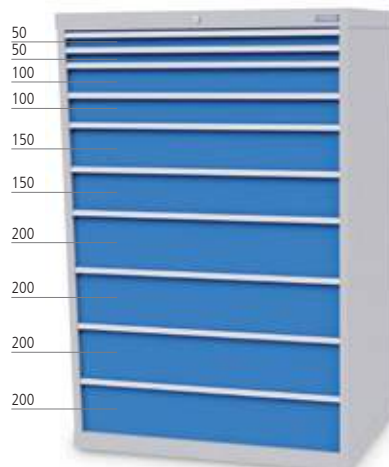

■ 10 x Schublade

Art.-Nr.	Preis in €
115/2224V10	2.085,77

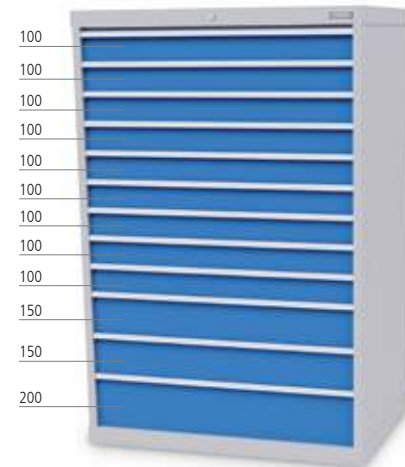

■ 12 x Schublade

Art.-Nr.	Preis in €
115/0921V10	2.329,72

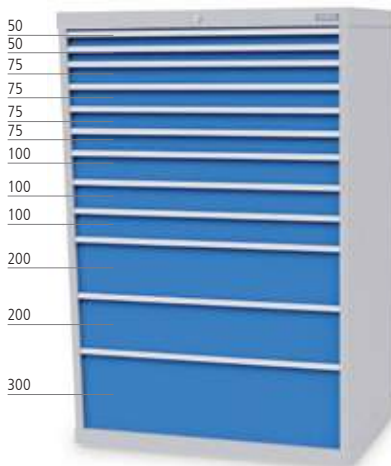

■ 12 x Schublade

Art.-Nr.	Preis in €
115/24321V10	2.338,25

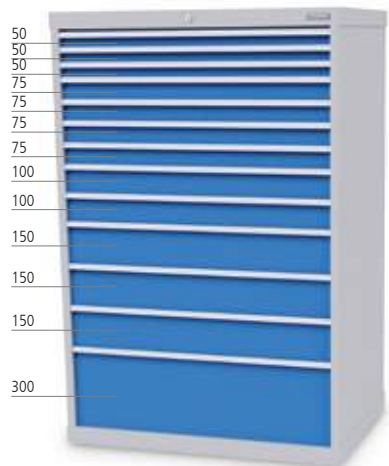

■ 13 x Schublade

Art.-Nr.	Preis in €
115/34231V10	2.457,80

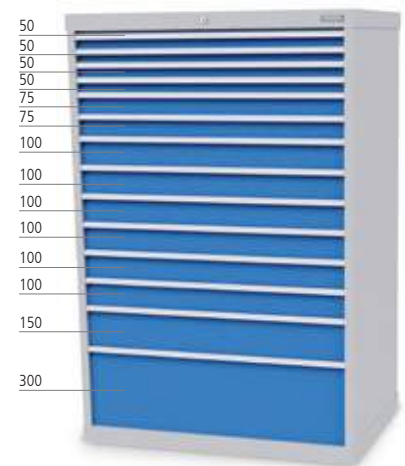

■ 14 x Schublade

Art.-Nr.	Preis in €
115/42611V10	2.587,08

Schubladeneinsätze | ABS

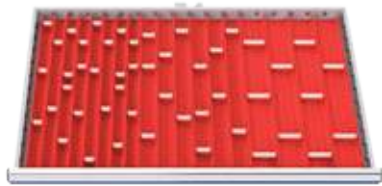

Muldenplatten | 71-teilig

- 8 x MP mit 4 Mulden
- 8 x MP mit 3 Mulden
- 8 x MP mit 2 Mulden
- 23 x Stw für 4 Mulden
- 14 x Stw für 3 Mulden
- 10 x Stw für 2 Mulden

Art.-Nr.	Blendenhöhe in mm	Preis in €
150	50/75	109,17

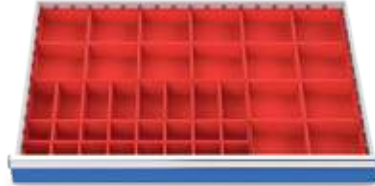

Kleinteilekästen | 40-teilig

- 16 x KTK 150 x 150 mm
- 8 x KTK 75 x 150 mm
- 16 x KTK 75 x 75 mm

Art.-Nr.	Blendenhöhe in mm	Preis in €
159BLH50	50	75,51
159BLH75	75	80,87
159BLH100	100/125	88,92

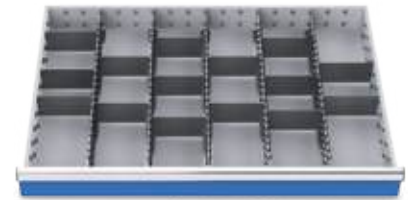

Metalleinteilung | 20-teilig

- 5 x MF 600 mm
- 15 x TW 150 mm

Art.-Nr.	Blendenhöhe in mm	Preis in €
153BLH50	50	65,87
153BLH75	75	73,30
153BLH100	100/125	75,99
153BLH150	150/175	85,87
153BLH200	200/300	96,35



Metalleinteilung | 5-teilig

- 2 x MF 600 mm
- 3 x TW 300 mm

Art.-Nr.	Blendenhöhe in mm	Preis in €
155BLH75	75	26,35
155BLH100	100/125	27,69
155BLH150	150/175	32,32
155BLH200	200/250/300	43,91

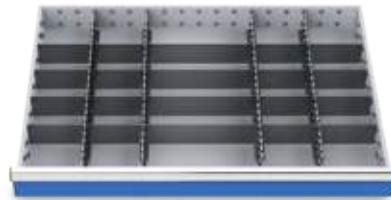

Metalleinteilung | 24-teilig

- 4 x MF 600 mm
- 16 x TW 150 mm
- 4 x TW 300 mm

Art.-Nr.	Blendenhöhe in mm	Preis in €
171BLH75	75	74,77
171BLH100	100/125	80,25
171BLH150	150/175	90,38
171BLH200	200/250/300	120,26

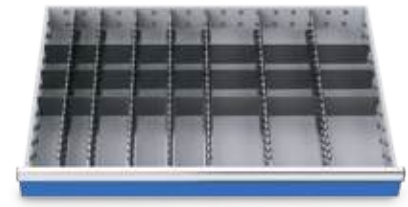

Metalleinteilung | 31-teilig

- 7 x MF 600 mm
- 6 x TW 75 mm
- 9 x TW 100 mm
- 9 x TW 150 mm

Art.-Nr.	Blendenhöhe in mm	Preis in €
172BLH50	50	92,45
172BLH75	75	102,70
172BLH100	100/125	107,34
172BLH150	150/175	121,98
172BLH200	200/250/300	139,05

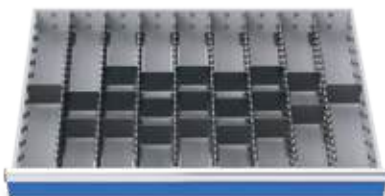

Metalleinteilung | 29-teilig

- 8 x MF 600 mm
- 21 x TW 100 mm

Art.-Nr.	Blendenhöhe in mm	Preis in €
161BLH50	50	95,14
161BLH75	75	104,53
161BLH100	100/125	110,03
161BLH150	150/175	126,74
161BLH200	200/250/300	146,49

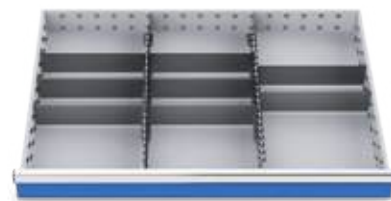

Metalleinteilung | 10-teilig

- 2 x MF 600 mm
- 8 x TW 300 mm

Art.-Nr.	Blendenhöhe in mm	Preis in €
166BLH75	75	40,25
166BLH100	100/125	42,57
166BLH150	150/175	49,40
166BLH200	200/250/300	64,28

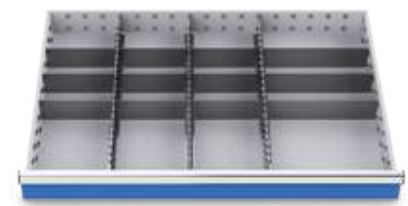

Metalleinteilung | 15-teilig

- 3 x MF 600 mm
- 9 x TW 200 mm
- 3 x TW 300 mm

Art.-Nr.	Blendenhöhe in mm	Preis in €
170BLH75	75	58,92
170BLH100	100/125	60,87
170BLH150	150/175	68,06
170BLH200	200/250/300	85,63

MF = Mittelfachschiene, TW = Trennwand, KTK = Kleinteilekasten, MP = Muldenplatte, Stw = Steckwand

Baukastensystem

Raster: R 12-14 R 24-12 R 12-16 R 18-16 R 24-16 R 36-16 R 18-24 R 24-24 R 36-24 R 48-24

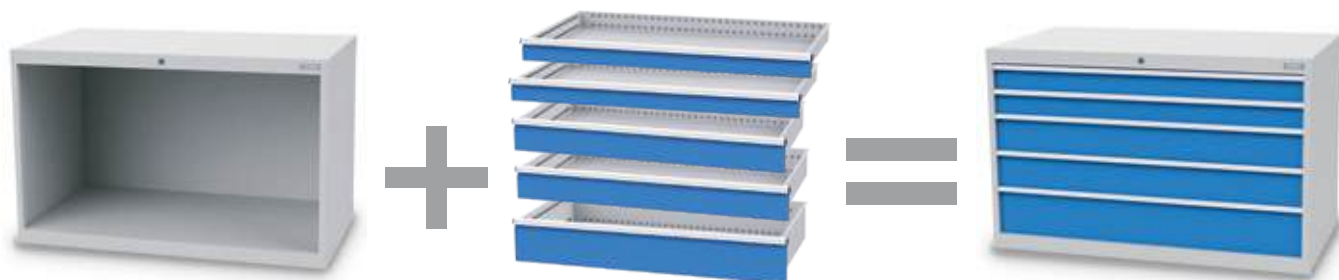

Nutzhöhe 700 bis 1400 mm
Beispiel:
Nutzhöhe 700 mm
Art.-Nr. 1380

Summe der Schubladen (Blendenhöhe)
Beispiel:
5 Schubladen
Nutzhöhe 700 mm

Komplettes Bestellbeispiel:
Art.-Nr.
1380 +
2 x 60.13.100V18
2 x 60.13.150V18
1 x 60.13.200V18

Gehäuse inkl. Schließsystem, Zylinderschloss mit zwei Schlüsseln

Neue Höhen



1380

1300

1313

Gehäuse inkl. Zylinderschloss

Höhe gesamt = Nutzhöhe + 119 mm

Art.-Nr.	Maße in mm (BxTxH)	Nutzhöhe in mm	Preis in €
1350	1305 x 736 x 519	400	542,81
1360	1305 x 736 x 619	500	561,00
1370	1305 x 736 x 719	600	579,39
1380	1305 x 736 x 819	700	597,68
1390	1305 x 736 x 919	800	615,97
1300	1305 x 736 x 1019	900	633,04
1311	1305 x 736 x 1119	1000	655,01
1312	1305 x 736 x 1219	1100	676,97
1313	1305 x 736 x 1319	1200	720,88
1314	1305 x 736 x 1419	1300	757,47
1315	1305 x 736 x 1519	1400	794,06

 Besuchen Sie unseren
 Schubladenschrank-Konfigurator
www.bedrunka-hirth.de



Schubladen R 48-24 inkl. Schienen



Breite 1200 x 600 mit Vollauszug 100 %



Art.-Nr.	Blendenhöhe	Mantelhöhe	Nutzhöhe	Tragkraft	Preis in €
60.13.075V10	75	56	58	100 kg	173,20
60.13.100V18	100	81	83	180 kg	193,95
60.13.125V18	125	81	108	180 kg	196,37
60.13.150V18	150	131	133	180 kg	202,48
60.13.175V18	175	131	158	180 kg	209,80
60.13.200V18	200	181	183	180 kg	217,12
60.13.250V18	250	181	233	180 kg	228,10

Schubladen mit 300 kg Tragkraft auf Anfrage.

1305 x 736 x 819 mm (B x T x H)

- Verschweißte Stahlblechkonstruktion
- Gehäuse: pulverbeschichtet
- Zentralverriegelung
- Schubladen-Vollauszug (VA) 100 %
- Schubladen mit 75 mm Blendenhöhe, 100 kg Tragkraft
Schubladen ab 100 mm Blendenhöhe, 180 kg Tragkraft
- Schubladenführungen kugelgelagert
- Einzel-Auszugssperre
- Einzelverriegelung pro Schublade möglich
- Griffleisten mit Beschriftungsstreifen zum Einlegen
- Schubladenblendenhöhe: 75, 100, 125, 150, 175, 200, 250 mm
- Schubladennutzmaß: 1200 x 600 mm
- Individuelle Zusammenstellungen mit Tragkraft 180 kg siehe Seite 92/93



Schubladen Soft-Close

- Ab Blendenhöhe 75 mm möglich
- Bitte geben Sie bei Ihrer Bestellung die Anzahl der gewünschten Schubladen mit Soft-Close an
- Der angegebene Preis versteht sich als Mehrpreis pro Schublade
- Eine Nachrüstung an vorhandenen Schubladen ist nicht möglich
- **Bitte Beachten!** Beim Öffnen muss die Schublade wegen des Soft-Close-Zylinders mind. 5 Sek. geöffnet bleiben, da ansonsten die Soft-Close Vorrichtung beschädigt wird. Eine einwandfreie Funktion ist dann nicht mehr gewährleistet.

Art.-Nr.	Anwendung ab BLH/Tragkraft	Preis in €
60.100.SC	75 mm - 100 kg	26,83



■ 5 x Schublade

Art.-Nr.	Preis in €
1380/0221V18	1.607,63



■ 6 x Schublade

Art.-Nr.	Preis in €
1380/0420V18	1.778,40



■ 6 x Schublade

Art.-Nr.	Preis in €
1380/2211V18	1.751,56



■ 7 x Schublade

Art.-Nr.	Preis in €
1380/0700V18	1.955,25

1305 x 736 x 1019 mm (B x T x H)

- Verschweißte Stahlblechkonstruktion
- Gehäuse: pulverbeschichtet
- Zentralverriegelung
- Schubladen-Vollauszug (VA) 100 %
- Schubladen mit 75 mm Blendenhöhe, 100 kg Tragkraft
Schubladen ab 100 mm Blendenhöhe, 180 kg Tragkraft
- Schubladenführungen kugelgelagert
- Einzel-Auszugssperre
- Einzelverriegelung pro Schublade möglich
- Griffleisten mit Beschriftungsstreifen zum Einlegen
- Schubladenblendenhöhe: 75, 100, 125, 150, 175, 200, 250 mm
- Schubladennutzmaß: 1200 x 600 mm
- Individuelle Zusammenstellungen mit Tragkraft 180 kg siehe Seite 92/93



Pin-Code-Schloss

RFID-Schloss

Statten Sie Ihren Schubladenschrank mit einem E-Schloss aus. Mehr Informationen finden Sie auf Seite 110



Passendes Einteilungsmaterial finden Sie auf Seite 87



■ 6 x Schublade

Art.-Nr.	Preis in €
1300/0222V18	1.860,11



■ 6 x Schublade

Art.-Nr.	Preis in €
1300/1122V18	1.841,82



■ 7 x Schublade

Art.-Nr.	Preis in €
1300/2131V18	1.997,95



■ 9 x Schublade

Art.-Nr.	Preis in €
1300/0900V18	2.378,51

1305 x 736 x 1319 mm (B x T x H)

- Verschweißte Stahlblechkonstruktion
- Gehäuse: pulverbeschichtet
- Zentralverriegelung
- Schubladen-Vollauszug (VA) 100 %
- Schubladen mit 75 mm Blendenhöhe, 100 kg Tragkraft
Schubladen ab 100 mm Blendenhöhe, 180 kg Tragkraft
- Schubladenführungen kugelgelagert
- Einzel-Auszugssperre
- Einzelverriegelung pro Schublade möglich
- Griffleisten mit Beschriftungsstreifen zum Einlegen
- Schubladenblendenhöhe: 75, 100, 125, 150, 175, 200, 250 mm
- Schubladennutzmaß: 1200 x 600 mm
- Individuelle Zusammenstellungen mit Tragkraft 180 kg siehe Seite 92/93



Schubladen Soft-Close

- Ab Blendenhöhe 75 mm möglich
- Bitte geben Sie bei Ihrer Bestellung die Anzahl der gewünschten Schubladen mit Soft-Close an
- Der angegebene Preis versteht sich als Mehrpreis pro Schublade
- Eine Nachrüstung an vorhandenen Schubladen ist nicht möglich
- **Bitte Beachten!** Beim Öffnen muss die Schublade wegen des Soft-Close-Zylinders mind. 5 Sek. geöffnet bleiben, da ansonsten die Soft-Close Vorrichtung beschädigt wird. Eine einwandfreie Funktion ist dann nicht mehr gewährleistet.

Art.-Nr.	Anwendung ab BLH/Tragkraft	Preis in €
60.100.SC	75 mm - 100 kg	26,83



■ 8 Schubladen

Art.-Nr.	Preis in €
1313/0323V18	2.359,00



■ 10 Schubladen

Art.-Nr.	Preis in €
1313/0640V18	2.694,42



■ 10 Schubladen

Art.-Nr.	Preis in €
1313/4141V18	2.634,66



■ 12 Schubladen

Art.-Nr.	Preis in €
1313/0120V18	3.048,16

Schubladeneinsätze | ABS und verzinktes Blech

**Kleinteilekästen | 48-teilig**

- 16 x KTK 150 x 150 mm
- 32 x KTK 75 x 150 mm

Art.-Nr.	Blendenhöhe in mm	Preis in €
182BLH75	75	107,09
182BLH100	100/125	116,73

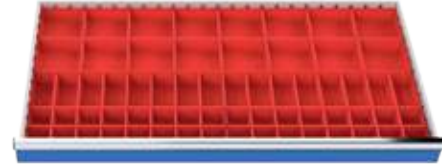
**Kleinteilekästen | 64-teilig**

- 16 x KTK 150 x 150 mm
- 16 x KTK 75 x 150 mm
- 32 x KTK 75 x 75 mm

Art.-Nr.	Blendenhöhe in mm	Preis in €
181BLH75	75	131,73
181BLH100	100/125	143,93

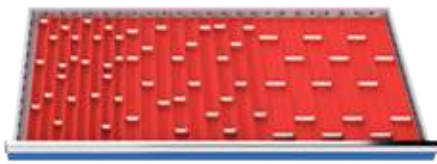
**Muldenplatten | 91-teilig**

- 8 x MP mit 4 Mulden
- 12 x MP mit 3 Mulden
- 12 x MP mit 2 Mulden
- 23 x Stw für 4 Mulden
- 21 x Stw für 3 Mulden
- 15 x Stw für 2 Mulden

Art.-Nr.	Blendenhöhe in mm	Preis in €
180BLH75	75	150,15

**Metalleinteilung | 14-teilig**

- 5 x MF 600 mm
- 9 x TW 200 mm

Art.-Nr.	Blendenhöhe in mm	Preis in €
185BLH75	75	69,16
185BLH100	100/125	71,96
185BLH150	150	81,73
185BLH200	200/250	106,85

**Metalleinteilung | 27-teilig**

- 7 x MF 600 mm
- 20 x TW 150 mm

Art.-Nr.	Blendenhöhe in mm	Preis in €
184BLH75	75	99,77
184BLH100	100/125	106,60
184BLH150	150	120,76
184BLH200	200/250	164,54

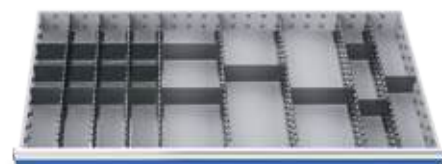
**Metalleinteilung | 27-teilig**

- 8 x MF 600 mm
- 4 x TW 200 mm
- 15 x TW 100 mm

Art.-Nr.	Blendenhöhe in mm	Preis in €
183BLH75	75	107,46
183BLH100	100/125	112,59
183BLH150	150	129,53
183BLH200	200/250	171,13

MF = Mittelfachschiene, TW = Trennwand, KTK = Kleinteilekasten, MP = Muldenplatte, Stw = Steckwand

Beschriftungsstreifen zum Einlegen

- Das Sichtfenster hochklappen und das Etikett einlegen. Sichtklappe wieder nach unten drücken.
- Beschriftungsstreifen und Klarsichtabdeckung im Set
- Höhe 20 mm

Art.-Nr.	Bezeichnung	Preis in €
01.050.007-1	R 18-24	2,50
01.070.007-1	R 24-24	2,50
01.100.007-1	R 36-24	2,56
01.130.007-1	R 48-24	2,62



Einteilungselemente verzinktes Blech

- Metalleinteilungselemente aus verzinktem Qualitätsblech
- Feinunterteilung im Raster 25:25 mm

Trennwand zum Einschieben zwischen der Außenwand und einer Mittelfachschiene oder zwischen zwei Mittelfachschienen.



Mittelfachschienen

Art.-Nr.	Front in mm	B x H in mm	Preis in €
20.600.030	50	600 x 30	8,53
20.600.050	75	600 x 50	10,00
20.600.075	100	600 x 75	10,61
20.600.125	150	600 x 125	12,57
20.600.175	200-300	600 x 175	15,24



Trennwand

■ Front 50 mm



Art.-Nr.	B x H in mm	Preis in €
30.050.30	50 x 30	1,40
30.075.30	75 x 30	1,52
30.100.30	100 x 30	1,89
30.150.30	150 x 30	2,13
30.200.30	200 x 30	2,44
30.225.30	225 x 30	2,59
30.300.30	300 x 30	2,99



Trennwand

■ Front 75 mm

Art.-Nr.	B x H in mm	Preis in €
30.050.050	50 x 50	1,52
30.075.050	75 x 50	1,70
30.100.050	100 x 50	1,83
30.150.050	150 x 50	2,19
30.200.050	200 x 50	2,69
30.225.050	225 x 50	2,94
30.300.050	300 x 50	3,24



Trennwand

■ Front 100 mm

Art.-Nr.	B x H in mm	Preis in €
30.050.075	50 x 75	1,52
30.075.075	75 x 75	1,77
30.100.075	100 x 75	1,89
30.150.075	150 x 75	2,26
30.200.075	200 x 75	2,69
30.225.075	225 x 75	2,90
30.300.075	300 x 75	3,36



Trennwand

■ Front 150 mm

Art.-Nr.	B x H in mm	Preis in €
30.050.125	50 x 125	1,58
30.075.125	75 x 125	1,89
30.100.125	100 x 125	2,07
30.150.125	150 x 125	2,32
30.200.125	200 x 125	2,81
30.225.125	225 x 125	3,06
30.250.125	250 x 125	3,36
30.300.125	300 x 125	3,84



Trennwand

■ Front 200, 250, 300 mm

Art.-Nr.	B x H in mm	Preis in €
30.075.175	75 x 175	2,07
30.100.175	100 x 175	2,26
30.125.175	125 x 175	2,56
30.150.175	150 x 175	2,87
30.200.175	200 x 175	3,24
30.225.175	225 x 175	3,44
30.250.175	250 x 175	3,90
30.300.175	300 x 175	4,57
30.400.175	400 x 175	5,85

Weitere Größen auf Anfrage

MDF-Werkzeugplatten

- Mit den Werkzeugplatten schaffen Sie Ordnung und Übersicht bei der Lagerung Ihres Werkzeugs.
- Schnell griffbereit und nach Größen sortiert erleichtern MDF-Werkzeugplatten die Arbeit.
- Einsatzbereit für Schrankbreiten 555, 705 und 1005 mm
- Möglich bei folgenden Blendenhöhe der Schubladen 100, 150, 200, 250, 300 mm
- Werkzeugplatten aus MDF (Mittel Dichte Faserplatte) erhältlich in zwei Dekor-Beschichtungen aus Kunstharz; weiß und walnuss
- Durch die stehende Einlagerung in den einzelnen Werkzeugplätzen werden Beschädigungen teurer HM-Fräswerkzeuge vermieden
- Keine nebeneinander liegenden ungeschützten Werkzeugschneiden
- Sonderlösungen, sowie individuell angefertigte Lösungen möglich
- Beispiele: Druck- und Zugspannzangen, Aufnahmen für Erodiermaschinen, Drehstähle, Werkstückspannmittel, Handwerkzeuge, Messmittel!



Gegen Vorlage eines Originalmusters können weitere Formen individuell gefertigt werden.

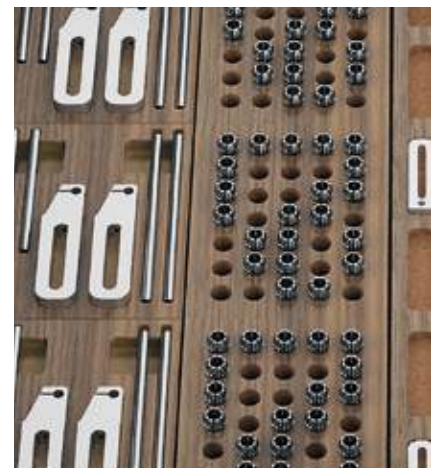
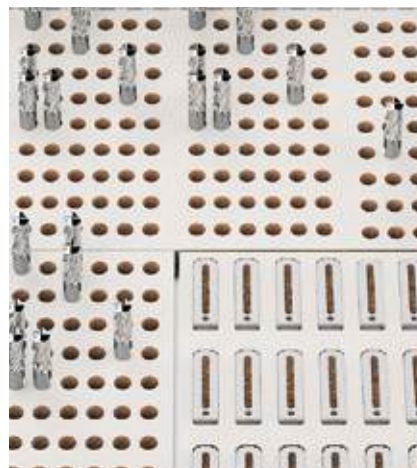

Individuelle Ausstattung Serie T736

**Flügeltüre | Schrankbreite 555 und 705 mm, Scharnier links**

- Flügeltüren mit Drehriegel-Zylinderschloss und 2 x Schlüssel

Art.-Nr.	Raster	Ausführung	für Nutzhöhe	Preis in €
01.050.700EL	R 18-24	eine Türe	700 mm	89,04
01.070.700EL	R 24-24	eine Türe	700 mm	100,02
01.050.800EL	R 18-24	eine Türe	800 mm	93,91
01.070.800EL	R 24-24	eine Türe	800 mm	104,90
01.050.900EL	R 18-24	eine Türe	900 mm	98,79
01.070.900EL	R 24-24	eine Türe	900 mm	109,78

Flügeltüre | Schrankbreite 555 und 705 mm, Scharnier rechts

- Flügeltüren mit Drehriegel-Zylinderschloss und 2 x Schlüssel

Art.-Nr.	Raster	Ausführung	für Nutzhöhe	Preis in €
01.050.700ER	R 18-24	eine Türe	700 mm	89,04
01.070.700ER	R 24-24	eine Türe	700 mm	100,02
01.050.800ER	R 18-24	eine Türe	800 mm	93,91
01.070.800ER	R 24-24	eine Türe	800 mm	104,90
01.050.900ER	R 18-24	eine Türe	900 mm	98,79
01.070.900ER	R 24-24	eine Türe	900 mm	109,78

Doppel-Flügeltüre | Schrankbreite 1005 mm

- Flügeltüren mit Drehriegel-Zylinderschloss und 2 x Schlüssel

Art.-Nr.	Raster	Ausführung	für Nutzhöhe	Preis in €
01.100.700E	R 36-24	zwei Türen	700 mm	137,83
01.100.800E	R 36-24	zwei Türen	800 mm	142,70
01.100.900E	R 36-24	zwei Türen	900 mm	147,58

Doppel-Flügeltüre | Schrankbreite 1305 mm

- Flügeltüren mit Drehriegel-Zylinderschloss und 2 x Schlüssel

Art.-Nr.	Raster	Ausführung	für Nutzhöhe	Preis in €
01.130.700E	R 48-24	zwei Türen	700 mm	157,34
01.130.800E	R 48-24	zwei Türen	800 mm	162,22
01.130.900E	R 48-24	zwei Türen	900 mm	167,10

Zwischenblende über Doppel-Flügeltüre für Schrankbreite 1005 und 1305 mm

- Um über einer Doppelflügeltüre Schubladen zu platzieren wird eine Zwischenblende benötigt.
- Diese Blende reduziert die Nutzhöhe um 100 mm

Art.-Nr.	Raster	Preis in €
01.100.BLFL	R 36-24	28,06
01.130.BLFL	R 48-24	32,93



Riffelgummi-Auflage auf Schrank

- Ölfest

Art.-Nr.	Maße in mm (BxTxH)	Preis in €
65.050.730	555 x 736 x 3	29,51
65.070.730	705 x 736 x 3	36,84
65.100.730	1005 x 736 x 3	43,17
65.130.730	1305 x 736 x 3	49,52

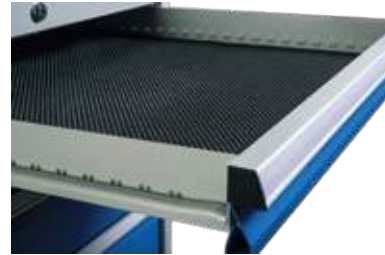

Anti-Rutschmatte sichert Werkzeuge

- Einlage für Schublade
- Kann auch unter Metalleinteilungen eingesetzt werden

Art.-Nr.	Maße in mm (BxTxH)	Preis in €
65.051.731	450 x 600 x 3	26,95
65.071.731	600 x 600 x 3	31,11
65.101.731	900 x 600 x 3	43,17
65.131.731	1200 x 600 x 3	49,16



Abdeckplatte

- Buche Multiplex, geölt

Art.-Nr.	Maße in mm (BxTxH)	Preis in €
67.050.017	555 x 736 x 25	68,31
67.070.017	705 x 736 x 25	84,16
67.100.017	1005 x 736 x 25	120,76
67.130.017	1305 x 736 x 25	158,57



Abdeckplatte

- Melaminharzbeschichtete Spanplatte
- RAL 7035
- 19 mm verschraubbar

Art.-Nr.	Maße in mm (BxTxH)	Preis in €
67.050.016	555 x 736 x 19	60,99
67.070.016	705 x 736 x 19	65,87
67.100.016	1005 x 736 x 19	102,46
67.130.016	1305 x 736 x 19	124,41



Fachboden

Art.-Nr.	Maße in mm (BxTxH)	Preis in €
01.050.013	497 x 685 x 40	47,56
01.070.013	647 x 685 x 40	59,76
01.100.013	947 x 685 x 40	79,28
01.130.013	1247 x 685 x 40	98,79



Metall-Abrollrand 3-seitig

- 20 mm hoch

Art.-Nr.	Maße in mm (BxTxH)	Preis in €
66.050.025	555 x 736 x 20	58,55
66.070.025	705 x 736 x 20	64,64
66.100.025	1005 x 736 x 20	89,04
66.130.025	1305 x 736 x 20	114,66



Riffelgummi-Einlage für Schublade

- Ölfest
- Kann auch unter Metalleinteilungen eingesetzt werden

Art.-Nr.	Maße in mm (BxTxH)	Preis in €
120	450 x 600 x 3	26,23
140	600 x 600 x 3	31,46
160	900 x 600 x 3	41,96
186	1200 x 600 x 3	47,56

Neu



Weich PVC-Werkbankabdeckung

- Transparent
- Blaustichig

Art.-Nr.	Maße in mm (BxTxH)	Preis in €
015557364TRA	555 x 736 x 4	45,86
017057364TRA	705 x 736 x 4	58,22
011057364TRA	1005 x 736 x 4	82,95
011307364TRA	1305 x 736 x 4	112,13



Fachboden ausziehbar

- Vollauszug 100%, Tragkraft 100 kg

Art.-Nr.	Raster	Preis in €
60.050.AZ VA	R 18-24	130,52
60.070.AZ VA	R 24-24	136,61
60.100.AZ VA	R 36-24	142,70
60.130.AZ VA	R 48-24	148,16

Neu



Maschinenfüße für Schubladenschränke

- Tragkraft 1200 kg
- Teller Ø 50 mm
- Fuß Stahlblech poliert und verchromt
- Leichte Höhenverstellung mit Schwingungsdämpfung

Art.-Nr.	Verpackungseinheit	Preis in €
01.ASF50-M8	Set mit 4 Stück	47,20



Hubwagen, -Staplersockel

- Abdeckblech vorne und hinten

Art.-Nr.	Maße in mm (BxTxH)	Preis in €
01.050.012	555 x 736 x 112	141,49
01.070.012	705 x 736 x 112	150,02
01.100.012	1005 x 736 x 112	159,78
01.130.012	1305 x 736 x 112	171,98



Mobilzusatz

- 2 x Schiebehandgriff aus Kunststoff
- Mit 2 x Bock- und 2 x Lenkrollen Ø 125 mm, davon 2 x mit Feststeller
- Stahlplatte für Breite 555 mm und 705 mm
- Stahlwanne für Breite 1005 mm

kg
450

Art.-Nr.	Maße in mm (BxTxH)	Anordnung Schiebegriff	Preis in €
01.050.009	555 x 736 x 150	vorne	176,86
01.070.009	705 x 736 x 150	vorne	191,49
01.100.009	1005 x 736 x 150	vorne	204,92

Raster: R 12-14 R 24-12 R 12-16 R 18-16 R 24-16 R 36-16 R 18-24 R 24-24 R 36-24 R 48-24

Für alle Serien

Die Schubladeneinsätze werden aus hochwertigem Kunststoff hergestellt und können im Baukastenprinzip in die Schublade eingelegt werden. Die Muldenplatten und Kleinteilekästen können längs und quer eingebaut werden. Grundrastermaß 150 x 150 mm. Material ABS.



Muldenplatten 150 x 150 x 30 mm



- Mit 2 Mulden 70 mm

Art.-Nr.	VPE	Preis in €
50.002.070	1	3,36
50002070SE	4	10,73



- Mit 3 Mulden 46 mm

Art.-Nr.	VPE	Preis in €
50.003.046	1	3,47
50003046SE	4	11,10



- Mit 4 Mulden 34 mm

Art.-Nr.	VPE	Preis in €
50.004.034	1	3,59
50004034SE	4	11,59

Muldensteckwände inklusive Beschriftungsstreifen



- Für 2er Mulden
- Breite 68 mm

Art.-Nr.	VPE	Preis in €
51.002.070	1	0,92
51002070SE	10	7,32



- Für 3er Mulden
- Breite 44 mm

Art.-Nr.	VPE	Preis in €
51.003.046	1	0,86
51003046SE	20	13,66



- Für 4er Mulden
- Breite 32 mm

Art.-Nr.	VPE	Preis in €
51.004.034	1	0,80
51004034SE	20	12,69

Distanzleisten

Distanzleisten dienen zur Fixierung der Kunststoffeinteilung. Für die nicht angegebenen Größen werden keine Distanzleisten benötigt.

Distanzleisten für Muldenplatten pro Schublade

Art.-Nr.	Schubladennutzmaß	Preis in €
50.500.MP	450 x 600 mm	4,33
50.700.MP	600 x 600 mm	4,94
50.100.MP	900 x 600 mm	6,22

Distanzleisten



MF = Mittelfachschiene, TW = Trennwand, KTK = Kleinteilekasten, MP = Muldenplatte, Stw = Steckwand
VPE= Verpackungseinheit



Kleinteilekästen inklusive Beschriftungsstreifen



Front 50 mm

- 150 x 150 x 28 mm

Art.-Nr.	VPE	Preis in €
53.150.150.30	1	2,69
5315015030SE	4	8,53



Front 75 mm

- 150 x 150 x 52 mm

Art.-Nr.	VPE	Preis in €
52.150.150	1	2,81
52150150SE	4	9,02



Front 100 mm

- 150 x 150 x 66 mm

Art.-Nr.	VPE	Preis in €
53.150.150.65	1	3,11
5315015065SE	4	9,88



Front 50 mm

- 150 x 75 x 28 mm

Art.-Nr.	VPE	Preis in €
53.150.075.30	1	2,13
5315007530SE	8	13,66



Front 75 mm

- 150 x 75 x 52 mm

Art.-Nr.	VPE	Preis in €
52.150.075	1	2,32
52150075SE	8	14,76



Front 100 mm

- 150 x 75 x 66 mm

Art.-Nr.	VPE	Preis in €
53.150.075.65	1	2,50
5315007565SE	8	15,98



Front 50 mm

- 75 x 75 x 28 mm

Art.-Nr.	VPE	Preis in €
53.075.075.30	1	1,83
5307507530SE	16	23,42



Front 75 mm

- 75 x 75 x 52 mm

Art.-Nr.	VPE	Preis in €
52.075.075	1	2,01
52075075SE	16	25,74



Front 100 mm

- 75 x 75 x 66 mm

Art.-Nr.	VPE	Preis in €
53.075.075.65	1	2,19
5307507565SE	16	28,06

Distanzleisten

Distanzleisten dienen zur Fixierung der Kunststoffeinteilung pro Schublade. Für die nicht angegebenen Größen werden keine Distanzleisten benötigt.

Für Kleinteilekästen Front 50		Preis in €
50.700.KTK1	600 x 600 mm	4,94
50.100.KTK1	900 x 600 mm	6,22

Für Kleinteilekästen Front 100		Preis in €
50.700.KTK2	600 x 600 mm	5,60
50.100.KTK2	900 x 600 mm	6,83

Zubehör und Ersatzteile

Raster: R 12-14 R 24-12 R 12-16 R 18-16 R 24-16 R 36-16 R 18-24 R 24-24 R 36-24 R 48-24

Schubladeneinteilung Aqurado -ABS

Schaffen Sie Ordnung nach der 5S-Methode und organisieren Sie Ihren Arbeitsplatz leistungsfähiger. Eine gut strukturierte Arbeitsplatzorganisation verbessert die Arbeitseffizienz, verringert Suchzeiten und erhöht somit die Produktivität.

5S-Konzept:

- Selektieren
- Sortieren
- Säubern
- Standardisieren
- Selbstdisziplin



Noppenmatte

Art.-Nr.	Maße in mm (BxT)	Preis in €
03.AQ.555	456 x 600 mm	17,08
03.AQ.705	600 x 600 mm	20,73
03.AQ.3907	624 x 1584 mm	39,77

Durch Anritzen und Brechen erhalten Sie die gewünschte Noppenmattengröße.



Art.-Nr.	03.AQ-0100	03.AQ-0101	03.AQ-0112	03.AQ-0122	03.AQ-0104	03.AQ-0110
Maße in mm (BxTxH)	96 x 48 x 24	96 x 96 x 24	96 x 144 x 24	72 x 192 x 24	96 x 192 x 24	96 x 288 x 24
Maße innen in mm (BxTxH)	37 x 85 x 18	85 x 85 x 18	85 x 133 x 18	62 x 181 x 18	85 x 151 x 18	85 x 277 x 18
Preis in €	2,44	2,93	3,90	3,78	5,43	6,65



Art.-Nr.	03.AQ-0105	03.AQ-0111	03.AQ-0121	03.AQ-0106	03.AQ-0107	03.AQ-0108
Maße in mm (BxTxH)	96 x 96 x 48	96 x 144 x 48	72 x 192 x 48	96 x 192 x 48	96 x 240 x 48	96 x 288 x 48
Maße innen in mm (BxTxH)	85 x 85 x 42	85 x 133 x 42	62 x 182 x 42	85 x 181 x 42	85 x 229 x 42	85 x 277 x 42
Preis in €	4,14	5,00	5,00	6,16	7,20	7,93



Art.-Nr.	03.AQ-0109	03.AQ-0116	03.AQ-0117	03.AQ-0114	03.AQ-0115
Maße in mm (BxTxH)	96 x 336 x 48	144 x 144 x 48	144 x 192 x 48	144 x 384 x 48	240 x 336 x 48
Maße innen in mm (BxTxH)	85 x 325 x 42	133 x 133 x 42	133 x 181 x 42	133 x 373 x 42	229 x 325 x 42
Preis in €	8,72	7,50	8,35	11,40	12,69

Neu



Art.-Nr.	03.AQ-2118	03.AQ-2119	03.AQ-2120	03.AQ-2122
Maße in mm (BxTxH)	144 x 144 x 48	288 x 96 x 48	288 x 96 x 48	336 x 96 x 48
Spannzangenmodul	Für 10 x Spannzangen ER16	Für 16 x Spannzangen ER25	Für 12 x Spannzangen ER32	Für 13 x Spannzangen ER40
Preis in €	17,90	21,41	21,41	23,08



	3-muldig	2-muldig	8-muldig	1-muldig Endstück zur Längenanpassung	1-muldig Endstück zur Längenanpassung	1-muldig Endstück zur Längenanpassung
Art.-Nr.	03.AQ-0102	03.AQ-0103	03.AQ-0113	03.AQ-1118	03.AQ-1122	03.AQ-1119
Maße in mm (BxTxH)	192 x 96 x 24	96 x 288 x 24	144 x 192 x 24	48 x 73 x 24	72 x 92 x 24	96 x 96 x 24
Maße innen / Mulde	24 x 181 x 18	40 x 277 x 18	132 x 22 x 18	Mulde 37	Mulde 62	Mulde 85
Preis in €	5,60	6,95	7,93	3,67	4,27	4,82



	Imbusschlüsselbox 1,5 / 2 / 2,5 / 3 / 4 / 5 / 6 / 8 / 10	Messschieberbox bis Messbereich 150	Spiralbohrerbox 1,0 - 6,0 steigend 0,1	Spiralbohrerbox 6,1 - 10 steigend 0,1	Gabel-/Gabelring- Schlüssel 12 Schlüssel SW 4 - 24	Doppelringschlüssel 8 Schlüssel SW 6 - 24
Art.-Nr.	03.AQ-2112	03.AQ-2113	03.AQ-2115	03.AQ-2116	03.AQ-2110	03.AQ-2111
Maße in mm (BxTxH)	96 x 288 x 24	96 x 288 x 24	144 x 144 x 48	144 x 192 x 48	240 x 336 x 48	240 x 336 x 48
Preis in €	12,32	12,32	17,74	22,13	29,04	29,45



	Schraubendreher- box, für 6 Schraubendreher	Steckschlüsselbox 1/2, für 22 Teile SW 10 - 32	Multimediaibox für 11 CDs	Klebe pads VPE 34 St o. Abb.	Beschriftungsschild vertikal	Beschriftungsschild horizontal
Art.-Nr.	03.AQ-2114	03.AQ-2123	03.AQ-2117	03.AQ-4103	03.AQ-4104	03.AQ-4105
Maße in mm (BxTxH)	144 x 384 x 48	144 x 384 x 48	144 x 192 x 48		13 x 45	15 x 48
Preis in €	26,58	29,70	16,16	4,57	0,92	0,92

Individuelle Ausstattung

- Schubladenschrank R 24-24
- Vollauszug 100 %, Tragkraft 100 kg, je Schublade



- 8 Schubladen

Art.-Nr.	Maße in mm (B x T x H)	Preis in €
700/2321V10	705 x 736 x 1019	1.491,75



Inlett unbehandelt

- 2-farbig: blau 5 mm
- Schwarz 20 mm hoch

Art.-Nr.	L x B in mm	Preis in €
08.90.10	600 x 300	34,36
08.90.11	600 x 400	45,81
08.90.45.60	450 x 600	46,55
08.90.60.60	600 x 600	68,72
08.90.90.60	900 x 600	93,10



Ausstech-Werkzeug schmal, 20 mm

Art.-Nr.	Preis in €
08.90.02	10,97



Ausstech-Werkzeug halbrund, 20 x 20 mm

Art.-Nr.	Preis in €
08.90.03	33,95



Ausstech-Werkzeug breit, 50 mm

Art.-Nr.	Preis in €
08.90.01	18,29



Werkzeugsätze 565 x 300 mm

Neu

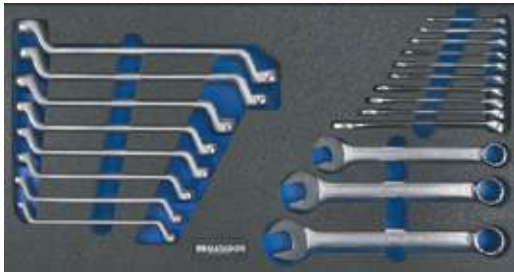

Werkzeugeinsatz, Schraubenschlüssel-Satz 21 tlg.

Art.-Nr.	Preis in €
08.88.204	276,76



Werkzeugeinsatz, Rohrsteck- und offene Doppelringschlüssel-Satz 15 tlg.

Art.-Nr.	Preis in €
08.88.207	208,56

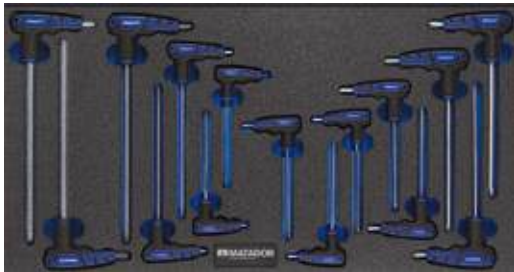

Werkzeugeinsatz, T-Griff-Schraubendreher-Satz 15 tlg.

Art.-Nr.	Preis in €
08.88.200	207,24



Werkzeugeinsatz, Zangen-Schraubendreher-Satz 14 tlg.

Art.-Nr.	Preis in €
08.88.206	329,56



Werkzeugeinsatz, Hammer-, Feilen-, Meißel- und Sägen-Satz 16 tlg.

Art.-Nr.	Preis in €
08.88.203	234,96



Werkzeugeinsatz, 1/4" - 1/2"-Steckschlüssel-Satz 71 tlg.

Art.-Nr.	Preis in €
08.88.205	518,39

Schliesssysteme

Raster: R 12-14 R 24-12 R 12-16 R 18-16 R 24-16 R 36-16 R 18-24 R 24-24 R 36-24 R 48-24



Mechanische Schließung

- Zylinderschloss mit 180° Schließung
- Griffschalenschloss bei Flügeltüren mit 90° Schließung
- Zentralverriegelung
- Einzelverriegelung pro Schublade möglich
- Benutzerfreundliche Bedienung
- Wahlweise gleich- oder verschiedenschließend

Elektronische Schließung

Pin-Code

- Bedienung über Tasten
- Verwaltung mit elektronischen Schlüsseln
- 4-7 stelliger Zahlencode
- Notbestromung über Verwaltungsschlüssel
- Horizontale Ausrichtung
- Mit 90° bzw. 180° Schließung

Elektronische Schließung

RFID

- RFID-Standards: iClass und Mifare
- Verwaltung mit elektronischen Schlüsseln
- Notbestromung über Verwaltungsschlüssel
- Horizontale Ausrichtung
- Mit 90° bzw. 180° Schließung



Standardschließung mit einem Schlüssel

- Öffnen und Schließen durch drehen des Schlüssels um 180° bei Schubladen
- Öffnen und Schließen durch drehen des Schlüssels um 90° bei Flügeltüren und Einzelschubladen
- Einzel-, verschieden- oder gleichschließend als Schließanlage

Möglichkeiten:

- Zugriff mit einem Schlüssel auf beliebig viele Schlösser
- Zugriff auf jedes Schloss mit einem anderen Schlüssel

Standardausführung verschiedenschließend

Mit jedem Schloss kann nur ein bestimmter Schrank geöffnet werden





Gleichschließend

Alle Schlösser haben den gleichen Schlüssel

Hauptschließanlage

Mit einem Hauptschlüssel lassen sich Schränke mit verschiedenen Schließungen öffnen

Mechanische Schließung

Art.-Nr.	Bezeichnung	Schließung		Preis in €
01.050.001	Zylinderschloss mit 2 x Schlüssel, 180° Schließung	verschiedenschließend		15,49
01.050.002	Zylinderschloss mit 2 x Schlüssel, 180° Schließung	gleichschließend		15,49
01.050.003	Schlüssel 2er-Set			29,27
01.050.005B	Hauptschlüssel zu Schließanlage. Bei der Nachbestellung bitte Anschaffungsjahr mit angeben			30,37
03.785.001-1	Zylinderschloss mit 2 x Schlüssel, 90° für Einzelschublade eingelassen eingebaut	verschiedenschließend		15,49
04GSSGS-L-GK	Griffschalenschloss Links mit 2 x Schlüssel 90° Schließung	gleichschließend		22,32
04GSSGS-R-GK	Griffschalenschloss Rechts mit 2 x Schlüssel 90° Schließung	gleichschließend		22,32
04GSSVS-L-GK	Griffschalenschloss Links mit 2 x Schlüssel 90° Schließung	verschiedenschließend		22,32
04GSSVS-R-GK	Griffschalenschloss Rechts mit 2 x Schlüssel 90° Schließung	verschiedenschließend		22,32

Schlüsselverwaltung der E-Schlösser

Für die Programmierung der E-Schlösser mit Pin-Code und RFID wird ein Programmierschlüssel pro Hallen-/ Werkseinrichtung benötigt. Mit diesem Programmierschlüssel werden 1-6 Verwaltungsschlüssel angeleert. Die Notbestromung bei missachten der Warnsignale, ist sowohl mit dem Programmierschlüssel als auch mit dem Verwaltungsschlüssel möglich.

Mit Hilfe des Verwaltungsschlüssels werden die Benutzer angeleert. Beim Pin-Code Schloss hat der Nutzer die Möglichkeit ein 4-7-stelligen individuellen Benutzer Code für sich anzulegen. Beim RFID Schloss lernt der Nutzer sein RFID Chip, oder Karte oder an.

**Benutzerschlüssel**

Pro Schloss können bis zu **20** Benutzer, auf Anfrage auch mehr, zugewiesen werden

Verwaltungsschlüssel

Pro Schloss können bis zu **6** Verwaltungsschlüssel zugewiesen werden

Programmierschlüssel

Pro Schlosssystem wird **1** Programmierschlüssel benötigt



Anwendung	Benutzerschlüssel	Verwaltungsschlüssel	Programmierschlüssel
Betätigung des Schlosses	X	X	X
Generalschlüsselfunktion		X	X
Inspektionsfunktion		X	X
Externe Stromversorgung		X	X
Zuweisung von Verwaltungsschlüsseln			X
Benutzerschlüssel oder- transponder zuweisen (nur bei persönlichem Gebrauch)		X	
Einstellen von Schlossfunktion			X

Zubehör für E-Schlösser

**Benutzerschlüssel RFID Karte**

- Pro Schloss können bis zu 20 Benutzer, auf Anfrage auch mehr, zugewiesen werden

Art.-Nr.	Preis in €
ML32RFIDK	12,20

**Benutzerschlüssel Chip**

- Pro Schloss können bis zu 20 Benutzer, auf Anfrage auch mehr, zugewiesen werden

Art.-Nr.	Preis in €
ML32CHIP	12,20

**Verwaltungsschlüssel**

- Pro Schloss können bis zu 6 Verwaltungsschlüssel zugewiesen werden

Art.-Nr.	Preis in €
01ESCHLOSSVS	52,80

**Programmierschlüssel**

- Pro Schlosssystem wird 1 Programmierschlüssel benötigt

Art.-Nr.	Preis in €
01ESCHLOSSPS	68,20



Bitte beachten Sie!
 Sie benötigen zur Einrichtung eines E-Schlusses die Schlüsselverwaltung in Form des Verwaltungs- und Programmierschlüssels.



Pin-Code E-Schloss

Das Pin-Code E-Schloss lässt sich mit einem 4-7 stelligen Zahlencode öffnen. Das Programmieren der User und deren Pin-Code Vergabe erfolgt mittels Verwaltungs- und Programmierschlüssel.



Video Pin-Code E-Schloss

- Schlüssel wird mit Zahlencode ersetzt
- Hebelmechanismus
- Verwaltung mit Verwaltungs- und Programmierschlüssel
- Schlossgehäuse vollständig aus Stahl
- Einlassmontage
- Drehwinkel 90° oder 180°
- Öffnen und schließen durch Drehen des Knaufs
- Bedienung über Tasten; Verwaltung mit elektronischen Schlüsseln
- Notbestromung über Verwaltungsschlüssel
- Oberfläche: Nickel gebürstet
- Horizontale Ausrichtung
- Vertikale Ausrichtung bei Vertikalauszügen (MRS®)

Technische Daten eingelassenes Schloss

- Schließung mit einem 4-7 stelligen Zahlencode
- Schutzklasse IP55
- Stromversorgung über 2x AAA-Batterien
- Abmessungen (B x T x H): 105,17mm x 2,7mm x 29,57 mm (inkl. Knauf 9,75mm)
- 2 Jahre Garantie



Technische Daten aufgesetztes Schloss (Nachrüstung)

- Schließung mit einem 4-7 stelligen Zahlencode
- Schutzklasse IP55
- Stromversorgung über 2 x Lithiumbatterien CR2450
- Abmessungen (B x T x H): 133 mm x 31,5 mm x 20,4mm (inkl. Knauftiefe 7,7mm)
- 2 Jahre Garantie

Pin-Code Schloss

Art.-Nr.	Schloss-Variante		Preis in €
01PINSLEIN	Pin-Code E-Schloss 180° Schließung, eingelassen eingebaut (nicht nachrüstbar)		122,30
01PINSLAUF	Pin-Code E-Schloss 180° Schließung, aufgesetzt eingebaut (nachrüstbar)		122,30
01PINSLEINZ	Pin-Code E-Schloss 90° für Einzelschublade eingelassen eingebaut		122,30
01PINFLRE	Pin-Code E-Schloss rechts anschlagend für Flügeltüre		122,30
01PINFLLI	Pin-Code E-Schloss links anschlagend für Flügeltüre		122,30
01PINFL2	Pin-Code E-Schloss für Doppelflügeltüre		122,30



Bitte beachten Sie!

Sie benötigen zur Einrichtung eines E-Schlusses die Schlüsselverwaltung in Form des Verwaltungs- und Programmierschlüssels.

RFID E-Schloss

Das RFID E-Schloss lässt sich mit einer RFID-Karte oder einem Chip öffnen. Das Programmieren der Schlösser erfolgt mittels Verwaltungs- und Programmierschlüssel.



Video RFID
E-Schloss

- Schlüssel oder Zahlencode wird durch RFID ersetzt
- Hebelmechanismus
- Verwaltung mit Verwaltungs- und Programmierschlüssel
- Bedienung über RFID
- Einlassmontage
- Drehwinkel 90° oder 180°
- Öffnen und schließen durch Drehen des Knaufs
- 4 x AA-Batterien; Schutzklasse IP55
- Notbestromung über Verwaltungsschlüssel
- Gehäuse vollständig aus Metall
- Oberfläche: Nickel gebürstet
- Horizontale Ausrichtung
- Vertikale Ausrichtung bei Vertikalausügen (MRS®)

Technische Daten eingelassenes Schloss

- Schließung mit RFID-Standards: iClass und Mifare (13,56 MHz)
ISO 14443A • ISO 14443B • ISO 15693
- Schutzklasse IP55
- Stromversorgung über 4 x AA-Batterien
- Abmessungen (B x T x H): 105,17 mm x 2,7 mm x 29,57 mm
(inkl. Knauf 9,75 mm)
- 2 Jahre Garantie

Technische Daten aufgesetztes Schloss (Nachrüstung)

- Schließung mit RFID-Standards: iClass und Mifare (13,56 MHz)
ISO 14443A • ISO 14443B • ISO 15693
- Schutzklasse IP55
- Stromversorgung über 4 x AA-Batterien
- Abmessungen (B x T x H): 133 mm x 31,5 mm x 20,4 mm
(inkl. Knauftiefe 7,7 mm)
- 2 Jahre Garantie



RFID E-Schloss

Art.-Nr.	Schloss-Variante		Preis in €
01RFIDSLEIN	RFID E-Schloss 180° Schließung, eingelassen eingebaut (nicht nachrüstbar)		159,53
01RFIDSLAUF	RFID E-Schloss 180° Schließung, aufgesetzt eingebaut (nachrüstbar)		159,53
01RFIDSLEINZ	RFID E-Schloss 90° für Einzelschublade eingelassen eingebaut		159,53
01RFIDFLRE	RFID E-Schloss rechts anschlagend für Flügeltüre		159,53
01RFIDFLLI	RFID E-Schloss links anschlagend für Flügeltüre		159,53
01RFIDFL2	RFID E- Schloss für Doppelflügeltüre		159,53

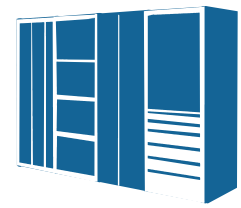

MRS® Modulares Regal System





Das MRS® im Überblick

Seite 116



1. Rahmen und Wände

Seite 124



2. Fachböden und Trennbleche

Seite 126



3. Schubladen

Seite 130



4. Vertikalauszüge

Seite 136



5. Zubehör für Vertikalauszüge

Seite 138



6. Flügeltüren

Seite 140

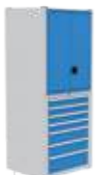

Fertige Module

Seite 144



Modulares Regal System im Überblick



1 Tragrahmen	Seite 124	6 Niveaueingleichplatte	Seite 124
2 Rückwand	Seite 125	7 Bodenverankerung	Seite 124
3 Seitenabschlusswand	Seite 125	8 Uni-Fachboden 500 kg	Seite 127
4 Zwischenwand	Seite 125	9 Fachboden 250 kg	Seite 127
5 Diagonalkreuz	Seite 125	10 Trennblech für Fachboden	Seite 126



6 Schritte zu Ihrem MRS®

Beispieldarstellung. Andere Varianten sind möglich!

1. Rahmen und Wände

Wählen Sie die gewünschte Höhe und Breite Ihres Schubladenregals sowie die Rückwand oder Diagonalkreuze zur Stabilisierung.

2. Fachböden und Trennbleche

Im 2. Schritt können Sie Ihre Böden und Unterteilungen auswählen.

3. Schubladen

Wählen Sie die gewünschten Schubladen oder CNC-Schubladen und ggf. das Schubladeneinteilungsmaterial. Auch elektrische Schließ-Systeme sind möglich.

4. Vertikalauszüge

Im 4. Schritt können Sie Vertikalauszüge wählen. Diese sind ideal für schwere CNC-Werkzeuge.

5. Zubehör für Vertikalauszüge

Hier erhalten Sie Zubehör, wie Fachböden oder Lochwände für Vertikalauszüge. Geben Sie Ihrem MRS® den letzten Schliff.

6. Flügeltüren

Fehlen Ihnen jetzt noch Flügeltüren? Diese finden Sie ab Seite 141

11 Seitenblech	Seite 126
12 Schubladen	Seite 130
13 Vertikalauszüge	Seite 137
14 Halfachboden/Vertikalauszug	Seite 138
15 Lochwand	Seite 138

16 Halfachboden CNC	Seite 139
17 CNC - Aufhängung	Seite 139
18 Flügeltüren	Seite 141
19 Einlegeboden	Seite 127

Modulares Regal System

Das MRS® - Modulares Regal System - ermöglicht jederzeit eine flexible Raumgestaltung. Es können Schubladen, Regalböden, Vertikalauszüge, CNC-Lagersysteme und geschlossene Flügeltürenschränke in einem Produkt optimal integriert werden. Das System bietet drei unterschiedliche Höhen an.

Die Einzigartigkeit des Produkts ist die Individualität. Konfigurieren Sie sich Ihr Schubladenregal, wie Sie es benötigen. Unser umfangreiches Ausstattungs- und Zubehörprogramm bietet Ihnen eine Vielzahl konstruktiver Alternativen, um unterschiedlichste Raumplanungen wirtschaftlich zu realisieren. Nachträglich lässt sich das Schubladenregal durch zusätzliche Module erweitern und ausbauen. Es verbindet die Vorteile eines Schubladenschrankes mit den Vorteilen eines Regals und schafft somit ein Produkt, welches durch optimale Raumausnutzung perfekt auf Ihre Bedürfnisse abgestimmt werden kann. Nutzen Sie das MRS® nicht nur als Wandschrankregal sondern auch als Raumteiler.

„Wir bieten unseren Kunden eine Rundum-Versorgung von der Planung bis zur Montage.“

Genauere Vorstellung von Ihrem Schubladenregal durch unsere Planungsprogramme

Mit der Bibliothek, in der alle unsere Produkte für das Sketch up-Zeichenprogramm enthalten sind, bietet dieses Planungsprogramm neben dem pCon-Zeichenprogramm das ideale Entwurfswerkzeug für ein schnelles, effizientes, dreidimensionales Modellieren und Präsentieren. Kreativ und dynamisch werden in kürzester Zeit freie, flexible Entwürfe Ihrer Wünsche, Anordnungen, Größe und Farbauswahl umgesetzt.

Durch den Aufbau unserer umfangreichen Bibliothek sind wir in der Lage, Ihre Ideen und Vorschläge schnell und einfach in 3D zu visualisieren. Sie haben noch keine genaue Vorstellung wie Ihr Modulares Regal System aussehen könnte? Wir zeigen es Ihnen gerne.



Belastungen:



UNI- FACHBODEN



VERTIKALAUZÜGE



FACHBODEN



SCHUBLADE VA 100 KG



SCHUBLADE VA 180 KG



Neue Höhe

Höhe des Moduls

Höhe in mm	Nutzhöhe in mm
1030	906
2030	1906
2430	2306
2830	2706

Breite des Moduls

Teilung	Nutzbreite in mm	Tiefe in mm
700	651	733
1000	951	733

Schubladen Nutzmaße

Teilung	Innenmaß in mm	Raster
700	600 x 600	R 24-24
1000	900 x 600	R 36-24

Schliessysteme



Mechanische Schließung

- Zylinderschloss mit 180° Schließung
- Griffchalenschloss bei Flügeltüren mit 90° Schließung
- Zentralverriegelung
- Einzelverriegelung pro Schublade möglich
- Benutzerfreundliche Bedienung
- Gleichschließend oder verschiedenschließende Ausführung möglich



Elektronische Schließung Pin-Code

- Bedienung über Tasten
- Verwaltung mit elektronischen Schlüsseln
- 4-7 stelliger Zahlencode
- Notbestromung über Verwaltungsschlüssel
- Horizontale Ausrichtung
- Vertikale Ausrichtung bei Vertikalauszügen
- Mit 90° bzw. 180° Schließung



Elektronische Schließung RFID

- RFID-Standards: iClass und Mifare
- Verwaltung mit elektronischen Schlüsseln
- Notbestromung über Verwaltungsschlüssel
- Horizontale Ausrichtung
- Vertikale Ausrichtung bei Vertikalauszügen
- Mit 90° bzw. 180° Schließung



Schloss 180° für Schubladenschrank, eingelassen eingebaut | nicht nachrüstbar

Art.-Nr.	Bezeichnung		Preis in €
01.050.001	Zylinderschloss		15,49
01PINSLEIN	Pin-Code E-Schloss		122,30
01RFIDSLEIN	RFID E-Schloss		159,53

Schloss 180° für Schubladenschrank, aufgesetzt eingebaut | nachrüstbar

Art.-Nr.	Bezeichnung		Preis in €
01PINSLAUF	Pin-Code E-Schloss		122,30
01RFIDSLAUF	RFID E-Schloss		159,53



Schloss 90° für Einzelschublade, eingelassen eingebaut

Art.-Nr.	Bezeichnung		Preis in €
03.785.001-1	Zylinderschloss		15,49
01PINSLEINZ	Pin-Code E-Schloss		122,30
01RFIDSLEINZ	RFID E-Schloss		159,53

Schloss 90° für Flügeltüre

Art.-Nr.	Bezeichnung		Preis in €
04GSSGS-L-GK	Griffchalenschloss links mit 2 x Schlüssel, gleichschließend		22,32
04GSSGS-R-GK	Griffchalenschloss rechts mit 2 x Schlüssel, gleichschließend		22,32
04GSSVS-L-GK	Griffchalenschloss links mit 2 x Schlüssel, verschiedenschließend		22,32
04GSSVS-R-GK	Griffchalenschloss rechts mit 2 x Schlüssel, verschiedenschließend		22,32
01PINFLRE	Pin-Code E-Schloss rechts anschlagend für Flügeltüre		122,30
01PINFLLI	Pin-Code E-Schloss links anschlagend für Flügeltüre		122,30
01PINFL2	Pin-Code E-Schloss für Doppelflügeltüre		122,30
01RFIDFLRE	RFID E-Schloss rechts anschlagend für Flügeltüre		159,53
01RFIDFLLI	RFID E-Schloss links anschlagend für Flügeltüre		159,53
01RFIDFL2	RFID E-Schloss für Doppelflügeltüre		159,53

Schloss 180° für Vertikalauszug, eingelassen eingebaut

Art.-Nr.	Bezeichnung		Preis in €
01.050.001	Zylinderschloss		15,49
01PINSLEINV	Pin-Code E-Schloss		122,30
01RFIDSLEINV	RFID E-Schloss		159,53



Benutzerschlüssel

Pro Schloss können bis zu **20** Benutzer, auf Anfrage auch mehr, zugewiesen werden

Verwaltungsschlüssel

Pro Schloss können bis zu **6** Verwaltungsschlüssel zugewiesen werden

Programmierschlüssel

Pro Schlosssystem wird **1** Programmierschlüssel benötigt



Anwendung	Benutzerschlüssel	Verwaltungsschlüssel	Programmierschlüssel
Betätigung des Schlosses	X	X	X
Generalschlüsselfunktion		X	X
Inspektionsfunktion		X	X
Externe Stromversorgung		X	X
Zuweisung von Verwaltungsschlüsseln			X
Benutzerschlüssel oder- transponder zuweisen (nur bei persönlichem Gebrauch)		X	
Einstellen von Schlossfunktion			X

Zubehör für E-Schlösser



Benutzerschlüssel RFID Karte

■ Pro Schloss können bis zu 20 Benutzer, auf Anfrage auch mehr, zugewiesen werden

Art.-Nr.	Preis in €
ML32RFIDK	12,20



Benutzerschlüssel Chip

■ Pro Schloss können bis zu 20 Benutzer, auf Anfrage auch mehr, zugewiesen werden

Art.-Nr.	Preis in €
ML32CHIP	12,20



Verwaltungsschlüssel

■ Pro Schloss können bis zu 6 Verwaltungsschlüssel zugewiesen werden

Art.-Nr.	Preis in €
01ESCHLOSSVS	52,80



Programmierschlüssel

■ Pro Schlosssystem wird 1 Programmierschlüssel benötigt

Art.-Nr.	Preis in €
01ESCHLOSSPS	68,20

Individuelle Lösungen

MRS® – Das Modulare Regal System ist in Endlosbauweise konzipiert. Erweitern Sie jederzeit Ihre Einrichtungswünsche. Falls es einmal nicht genau passen sollte, bieten wir Ihnen hierfür unsere Wandabschlüsse als individuelle Lösung an. Kontaktieren Sie uns!

- Gutes Preis-/Leistungsverhältnis
- Hohe Flexibilität
- Hohe Qualität
- Ordnung und Struktur
- Perfekte Detaillösungen
- Verschiedene RAL Farben

Durch eine hervorragende Verarbeitungs- und Materialqualität ist das MRS® eine langfristige Investition für Ihr Unternehmen.

Bemaßung in mm

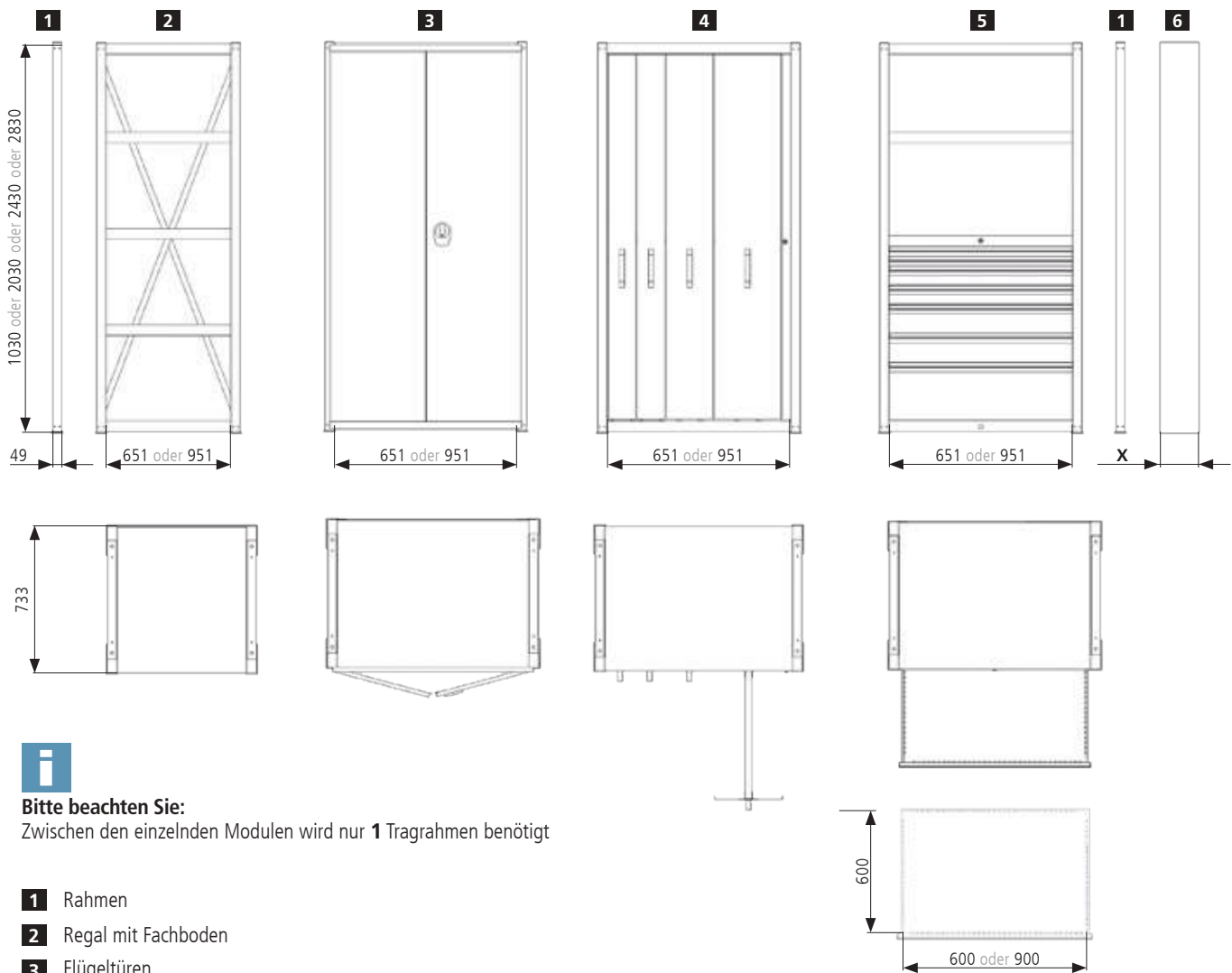

i
Bitte beachten Sie:
 Zwischen den einzelnen Modulen wird nur **1** Tragrahmen benötigt

- 1** Rahmen
- 2** Regal mit Fachboden
- 3** Flügeltüren
- 4** Vertikalauszug 300 kg
- 5** Schubladen VA 100 kg, VA 180 kg
- 6** Wandabschluss

i	REGALLÄNGE =	Rahmenanzahl x 49 mm + Nutzbreiten. Bei Seitenabschlusswänden müssen pro Wand 25 mm hinzu gerechnet werden.
	WANDABSCHLUSS X =	Wandlänge - REGALLÄNGE

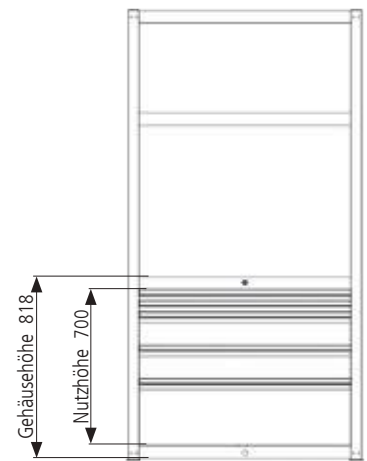
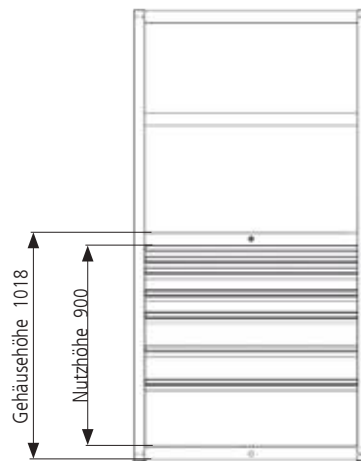
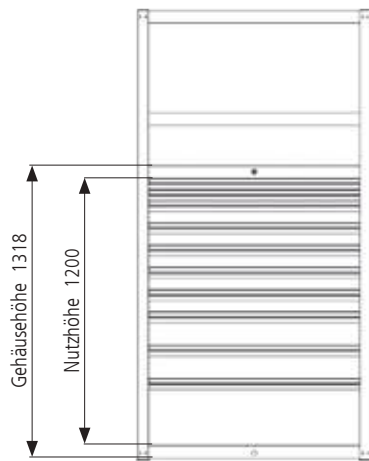

Bitte beachten Sie:

Die Nutzhöhe 1400, 1200, 900 oder 700 entspricht der Gesamtanzahl der Blendenhöhe.

Beispiel:

- Nutzhöhe 1400 \longrightarrow 14 x 100 mm Blendenhöhe = 1400 mm Gesamthöhe der Blenden
- Nutzhöhe 1200 \longrightarrow 12 x 100 mm Blendenhöhe = 1200 mm Gesamthöhe der Blenden
- Nutzhöhe 900 \longrightarrow 9 x 100 mm Blendenhöhe = 900 mm Gesamthöhe der Blenden
- Nutzhöhe 700 \longrightarrow 7 x 100 mm Blendenhöhe = 700 mm Gesamthöhe der Blenden



Bitte beachten Sie:

Die Nutzbreite 900 oder 600 entspricht der Gesamtanzahl der Blendenbreite.

Beispiel:

- Nutzbreite 900 \longrightarrow 2 x 150, 1 x 250, 1 x 350 mm Blendenbreite = 900 mm Gesamtbreite der Blenden
- Nutzbreite 600 \longrightarrow 1 x 250, 1 x 350 mm Blendenbreite = 600 mm Gesamtbreite der Blenden

Rahmen und Wände

1. Rahmen und Wände

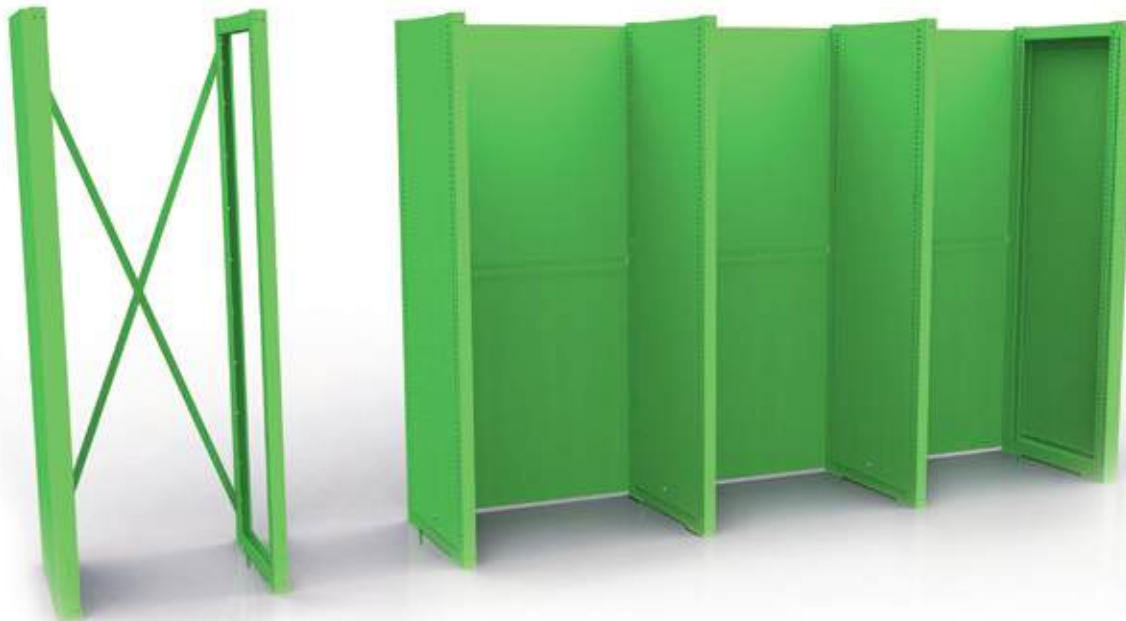

Wählen Sie die gewünschte **Höhe** und **Breite** des Regals. Für die Nutzbreite können Sie zwischen den zwei Breiten **651 mm** und **951 mm** wählen. Der Tragrahmen mit beidseitiger Lochteilung dient dem Einhängen von Bodenträgern und Schubladenschienen. Um eine stabilisierende Wirkung zu erzielen, wird eine zweigeteilte Rückwand aus hochwertigem Stahlblech verschraubt. Sie können zur Längsstabilisierung anstatt einer Rückwand auch Diagonalkreuze verwenden. Eine weitere Auswahl haben Sie mit Seitenabschlusswänden und Zwischenwänden. Diese können Sie beliebig einsetzen.



Bodenverankerung

- Zur Verankerung der Regale zwingend erforderlich

Art.-Nr.	Maße in mm (Ø x H)	Preis in €
SRBV	Ø 12 x 110	4,39



Niveaueingleichplatte

- Ermöglicht auch auf unebenem Boden eine genaue Ausrichtung
- Erforderlich

Art.-Nr.	Maße in mm (B x T x H)	Preis in €
SRNAP1	60 x 150 x 1	2,50
SRNAP2	60 x 150 x 2	3,05
SRNAP4	60 x 150 x 4	3,17



Tragrahmen

- Aus hochwertigem Stahlblech
- Träger mit beidseitiger Lochteilung
- Abstand der Löcher beträgt 25 mm
- Zum Einhängen der Bodenträger und Schubladenschienen
- Inkl. 1 x Bodenverankerung

Art.-Nr.	Maße in mm (B x T x H)	Preis in €
SRTR100	49 x 733 x 1030	115,87
SRTR200	49 x 733 x 2030	176,86
SRTR240	49 x 733 x 2430	209,80
SRTR280	49 x 733 x 2830	237,85

Neue
Höhe 1018 mm



Seitenabschlusswand

- Aus hochwertigem Stahlblech
- Zur seitlichen Abdeckung der Regale
- Zum Einhängen mit Bodenträgern in die Regalrahmen

Art.-Nr.	Maße in mm (B x T x H)	Preis in €
SRSAW100	25 x 733 x 1018	65,87
SRSAW200	25 x 733 x 2018	117,10
SRSAW240	25 x 733 x 2418	135,40
SRSAW280	25 x 733 x 2818	168,33

Zwischenwand

- Aus hochwertigem Stahlblech
- Zum Einhängen in die Tragrahmen
- Diebstahlschutz
- Auch verwendbar beim Einbau von Vorsatztüren

Art.-Nr.	Maße in mm (B x T x H)	Preis in €
SRZW100	18 x 591 x 928	46,34
SRZW200	18 x 591 x 1928	113,43
SRZW240	18 x 591 x 2328	152,46
SRZW280	18 x 591 x 2728	180,52



Rückwand

- Aus hochwertigem Stahlblech in zwei Teilen
- Rückwand hat stabilisierende Wirkung
- Verhindert das Durchgreifen

Art.-Nr.	Maße in mm (B x H)	Anzahl der Teile / Höhe in mm	Preis in €
SRRW070/10	725 x 1003	1 x 1007	58,53
SRRW070/20	725 x 2003	2 x 1007	101,23
SRRW070/24	725 x 2403	1 x 1007, 1 x 1407	124,41
SRRW070/28	725 x 2803	1 x 1007, 1 x 1807	143,93

SRRW100/10	1025 x 1003	1 x 1007	51,22
SRRW100/20	1025 x 2003	2 x 1007	118,31
SRRW100/24	1025 x 2403	1 x 1007, 1 x 1407	140,27
SRRW100/28	1025 x 2803	1 x 1007, 1 x 1807	185,40

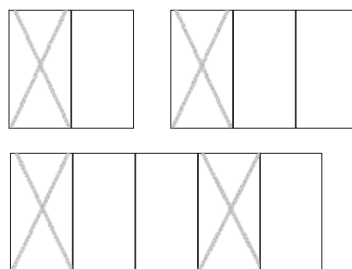

Beispiele zur Anordnung der Diagonalkreuze/Rückwände

Diagonalkreuz

- Zur Längsstabilisierung anstatt einer Rückwand ab Höhe 2030 mm
- Für das 1. und 4. Feld ist ein Diagonalkreuz oder eine Rückwand erforderlich
- Einheitsgröße für alle angebotenen Höhen und Breiten

Art.-Nr.	Maße in mm (B x T x H)	Preis in €
SRDK	728 x 4 x 1870	28,06

Fachböden und Trennbleche

2. Fachböden und Trennbleche



Im 2. Schritt können Sie Ihre Fachböden und Unterteilungen aus hochwertigem Stahlblech auswählen. Uni-Fachböden werden als Deckel und Boden des Schubladenregals verwendet. Diese sind glatt oder geschlitzt verfügbar und haben eine Tragkraft von maximal 500 kg. Normale Fachböden erhalten Sie mit einer Tragkraft von maximal 250 kg. Seitenbleche dienen dem seitlichen Abschluss von Zwischenräumen. Zur Unterteilung der geschlitzten Fachböden finden Sie spezielle Trennbleche. Um den unteren Boden nutzen zu können, benötigen Sie einen weiteren Fachboden (UNI-500 kg oder Fachboden glatt 250 kg)



Trennbleche für Fachböden zur individuellen Einteilung der geschlitzten Böden.



Fachbodenverbindung

Art.-Nr.	Maße in mm (B x T)	Preis in €
SRFBVERB	592 x 80	18,28



Trennblech für Fachböden

- Zur Unterteilung der geschlitzten Böden

Art.-Nr.	Maße in mm (T x H)	Preis in €
SRFBTB095	700 x 95	11,34
SRFBTB145	700 x 145	14,40
SRFBTB195	700 x 195	16,96



Seitenblech

- Für die seitliche Begrenzung
- Verhindert das seitliche Herunterfallen von Werkzeug / Material

Art.-Nr.	Maße in mm (T x H)	Preis in €
SRSB095	614 x 95	15,61
SRSB145	614 x 145	17,56
SRSB195	614 x 195	20,00

Neu

2

Bodenabdeckung

Wird benötigt, wenn der Freiraum über dem Boden als offenes Fach genutzt wird.
Beispiel: Bei Flügeltüren

1

Einlegeboden

Der Uni-Fachboden glatt wird umgedreht und auf dem Tragbodensatz platziert. Anschließend wird wahlweise ein Uni-Fachboden glatt oder geschlitzt  als Bodenabdeckung aufgesetzt.



Uni-Fachboden glatt

- Dieser Fachboden wird als Boden und Deckel in die Tragrahmen geschraubt
- Zusätzlich kann man diesen auch zwischen den Tragrahmen als Schwerlastfachboden einsetzen



Uni-Fachboden geschlitzt

- Dieser Fachboden wird als Boden und Deckel in die Tragrahmen geschraubt
- Zusätzlich kann man diesen auch zwischen den Tragrahmen als Schwerlastfachboden einsetzen
- Die Schlitzte dienen der Anbringung von Trennblechen



Art.-Nr.	Maße in mm (B x T x H)	Ausführung	Preis in €
1 SRUNFBGL070	651 x 731 x 56	Fachboden	73,18
1 SRUNFBGL100	951 x 731 x 56	Fachboden	90,26
2 SRUNDEGL070	651 x 731 x 56	Bodenabdeckung	73,18
2 SRUNDEGL100	951 x 731 x 56	Bodenabdeckung	90,26

Art.-Nr.	Maße in mm (B x T x H)	Ausführung	Preis in €
SRUNFBGE070	651 x 731 x 56	Fachboden	85,38
SRUNFBGE100	951 x 731 x 56	Fachboden	102,46
2 SRUNDEGE070	651 x 731 x 56	Bodenabdeckung	85,38
2 SRUNDEGE100	951 x 731 x 56	Bodenabdeckung	102,46



Fachboden glatt

- Wird als Zwischenboden in die Tragrahmen eingelegt



Art.-Nr.	Maße in mm (B x T x H)	Preis in €
SRFBGL070	651 x 731 x 25	69,52
SRFBGL100	951 x 731 x 25	75,62

Fachboden geschlitzt

- Wird als Zwischenboden in die Tragrahmen eingelegt
- Die Schlitzte dienen der Anbringung von Trennblechen



Art.-Nr.	Maße in mm (B x T x H)	Preis in €
SRFBGE070	651 x 731 x 25	80,50
SRFBGE100	951 x 731 x 25	97,58

3. Schubladen



Im nächsten Schritt haben Sie die Möglichkeit die Schubladen und das Schubladeneinteilungsmaterial auf Ihre Bedürfnisse abzustimmen. Darüber hinaus können Sie verschiedene Schließsysteme einbauen. Wählen Sie auch die Varianten für Ihren CNC-Bereich.



Bitte beachten Sie:

Die Nutzhöhe 700, 900, 1200 oder 1400 entspricht der Gesamtanzahl der Blendenhöhe.

BEISPIEL:

Nutzhöhe 700	→	7 x 100 mm Blendenhöhe = 700 mm Gesamthöhe der Blenden
Nutzhöhe 900	→	9 x 100 mm Blendenhöhe = 900 mm Gesamthöhe der Blenden
Nutzhöhe 1200	→	12 x 100 mm Blendenhöhe = 1200 mm Gesamthöhe der Blenden
Nutzhöhe 1400	→	14 x 100 mm Blendenhöhe = 1400 mm Gesamthöhe der Blenden

Elektrische Schließ-Systeme
siehe Seite 120



Neue
Höhen

Tragbodensatz mit Zylinderschloss für Schubladen

- Generell mit Zylinderschloss und zwei Schlüsseln
- In den Deckel lassen sich verschiedene Schließungen einbauen

Art.-Nr.	Maße in mm (B x T x H)	Nutzhöhe für Schubladen H	Raster	Preis in €
SRSTS070/080	651 x 731 x 818	700	24-24	192,72
SRSTS070/100	651 x 731 x 1018	900	24-24	197,60
SRSTS070/130	651 x 731 x 1318	1200	24-24	204,92
SRSTS070/150	651 x 731 x 1518	1400	24-24	208,79
SRSTS100/080	951 x 731 x 818	700	36-24	219,55
SRSTS100/100	951 x 731 x 1018	900	36-24	212,24
SRSTS100/130	951 x 731 x 1318	1200	36-24	228,10
SRSTS100/150	951 x 731 x 1518	1400	36-24	219,34



Beim Einsatz von Schubladen ist eine Rückwand zwingend notwendig. Zwischenwände oder Abschlusseitenwände sind aufgrund der Schließung wichtig, damit ein Diebstahlschutz gewährleistet ist.

Breite 600 mm | Tiefe 600 mm

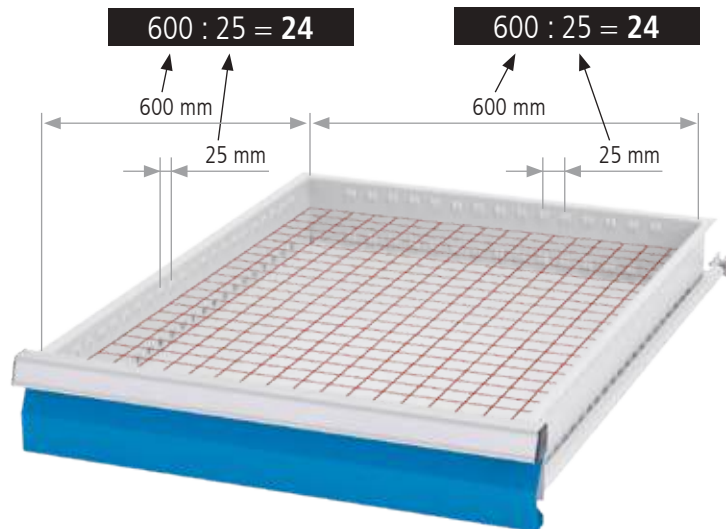

Breite 600 x 600 mit Vollauszug 100 % - 70/100 kg

Art.-Nr.	Blendenhöhe	Mantelhöhe	Nutzhöhe	Tragkraft	Preis in €
60.70.050V07	50	28	30	70 kg	117,10
60.70.075V10	75	56	58	100 kg	120,76
60.70.100V10	100	81	83	100 kg	123,19
60.70.125V10	125	81	108	100 kg	131,73
60.70.150V10	150	131	133	100 kg	136,61
60.70.175V10	175	131	158	100 kg	140,27
60.70.200V10	200	181	183	100 kg	142,70
60.70.250V10	250	181	233	100 kg	147,58
60.70.300V10	300	181	283	100 kg	156,13

Schubladen mit 300 kg
Tragkraft
siehe Seite 85



Breite 600 x 600 mit Vollauszug 100 % - 180 kg

Art.-Nr.	Blendenhöhe	Mantelhöhe	Nutzhöhe	Tragkraft	Preis in €
60.70.100V18	100	81	83	180 kg	142,70
60.70.125V18	125	81	108	180 kg	150,02
60.70.150V18	150	131	133	180 kg	154,90
60.70.175V18	175	131	158	180 kg	158,57
60.70.200V18	200	181	183	180 kg	161,01
60.70.250V18	250	181	233	180 kg	170,76
60.70.300V18	300	181	283	180 kg	179,30

Schubladeneinsätze | ABS

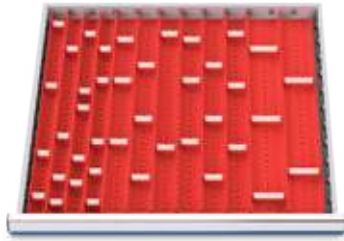

Muldenplatten | 56-teilig

- 4 x MP mit 4 Mulden
- 8 x MP mit 3 Mulden
- 4 x MP mit 2 Mulden
- 18 x Stw für 4 Mulden
- 17 x Stw für 3 Mulden
- 5 x Stw für 2 Mulden

Art.-Nr.	Blendenhöhe in mm	Preis in €
130	50/75	79,16



Kleinteilekästen | 32-teilig

- 8 x KTK 150 x 150 mm
- 8 x KTK 75 x 150 mm
- 16 x KTK 75 x 75 mm

Art.-Nr.	Blendenhöhe in mm	Preis in €
132BLH50	50	59,29
132BLH75	75	64,03
132BLH100	100	70,26



Kleinteilekästen | 24-teilig

- 12 x KTK 150 x 150 mm
- 4 x KTK 75 x 150 mm
- 8 x KTK 75 x 75 mm

Art.-Nr.	Blendenhöhe in mm	Preis in €
134BLH50	50	48,42
134BLH75	75	51,72
134BLH100	100	57,08



Metalleinteilung | 7-teilig

- 2 x MF 600 mm
- 5 x TW 200 mm

Art.-Nr.	Blendenhöhe in mm	Preis in €
135BLH50	50	27,69
135BLH75	75	30,86
135BLH100	100/125	31,95
135BLH150	150/175	35,85
135BLH200	200/300	40,25

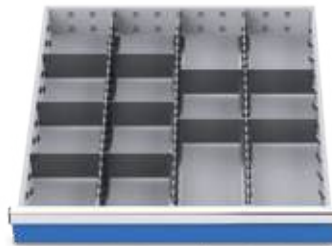

Metalleinteilung | 13-teilig

- 3 x MF 600 mm
- 10 x TW 150 mm

Art.-Nr.	Blendenhöhe in mm	Preis in €
138BLH50	50	41,35
138BLH75	75	45,86
138BLH100	100/125	47,45
138BLH150	150/175	53,55
138BLH200	200/300	59,76

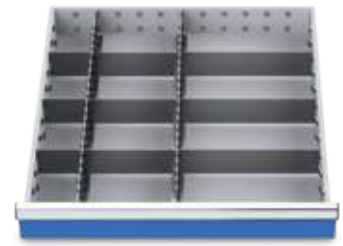

Metalleinteilung | 11-teilig

- 2 x MF 600 mm
- 3 x TW 100 mm
- 3 x TW 200 mm
- 3 x TW 300 mm

Art.-Nr.	Blendenhöhe in mm	Preis in €
147BLH75	75	38,91
147BLH100	100/125	40,61
147BLH150	150/175	45,98
147BLH200	200/300	58,67



Metalleinteilung | 10-teilig

- 2 x MF 600 mm
- 8 x TW 200 mm

Art.-Nr.	Blendenhöhe in mm	Preis in €
139BLH50	50	35,25
139BLH75	75	38,79
139BLH100	100/125	39,89
139BLH150	150/175	44,03
139BLH200	200/300	48,79



Metalleinteilung | 5-teilig

- 1 x MF 600 mm
- 4 x TW 300 mm

Art.-Nr.	Blendenhöhe in mm	Preis in €
144BLH75	75	20,25
144BLH100	100/125	21,22
144BLH150	150/175	24,63
144BLH200	200/300	32,08

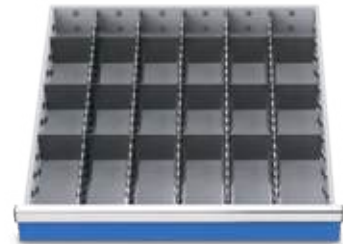

Metalleinteilung | 23-teilig

- 5 x MF 600 mm
- 18 x TW 100 mm

Art.-Nr.	Blendenhöhe in mm	Preis in €
149BLH50	50	67,45
149BLH75	75	73,07
149BLH100	100/125	76,84
149BLH150	150/175	87,94
149BLH200	200/300	100,02

MF = Mittelfachschiene, TW = Trennwand, KTK = Kleinteilekasten, MP = Muldenplatte, Stw = Steckwand

Schubladen

Schubladen

R 36-24

Breite 900 mm | Tiefe 600 mm

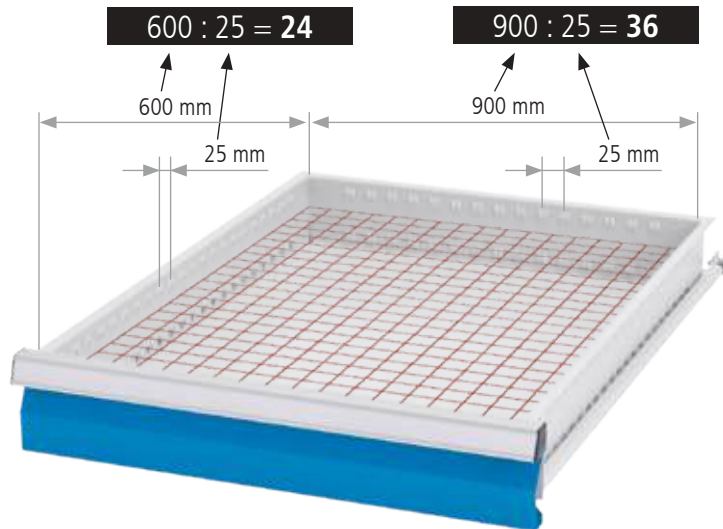

Breite 900 x 600 mit Vollauszug 100 % - 70/100 kg



Art.-Nr.	Blendenhöhe	Mantelhöhe	Nutzhöhe	Tragkraft	Preis in €
60.10.050V07	50	28	30	70 kg	134,17
60.10.075V10	75	56	58	100 kg	136,61
60.10.100V10	100	81	83	100 kg	139,05
60.10.125V10	125	81	108	100 kg	141,49
60.10.150V10	150	131	133	100 kg	143,93
60.10.175V10	175	131	158	100 kg	150,02
60.10.200V10	200	181	183	100 kg	153,69
60.10.250V10	250	181	233	100 kg	157,34
60.10.300V10	300	181	283	100 kg	162,22

Schubladen mit 300 kg
Tragkraft
siehe Seite 85



Breite 900 x 600 mit Vollauszug 100 % - 180 kg

Art.-Nr.	Blendenhöhe	Mantelhöhe	Nutzhöhe	Tragkraft	Preis in €
60.10.100V18	100	81	83	180 kg	152,46
60.10.125V18	125	81	108	180 kg	154,90
60.10.150V18	150	131	133	180 kg	159,78
60.10.175V18	175	131	158	180 kg	165,89
60.10.200V18	200	181	183	180 kg	170,76
60.10.250V18	250	181	233	180 kg	179,30
60.10.300V18	300	181	283	180 kg	186,62

Schubladeneinsätze | ABS

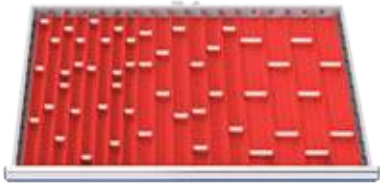

Muldenplatten | 71-teilig

- 8 x MP mit 4 Mulden
- 8 x MP mit 3 Mulden
- 8 x MP mit 2 Mulden
- 23 x Stw für 4 Mulden
- 14 x Stw für 3 Mulden
- 10 x Stw für 2 Mulden

Art.-Nr.	Blendenhöhe in mm	Preis in €
150	50/75	109,17



Kleinteilekästen | 40-teilig

- 16 x KTK 150 x 150 mm
- 8 x KTK 75 x 150 mm
- 16 x KTK 75 x 75 mm

Art.-Nr.	Blendenhöhe in mm	Preis in €
159BLH50	50	75,51
159BLH75	75	80,87
159BLH100	100/125	88,92

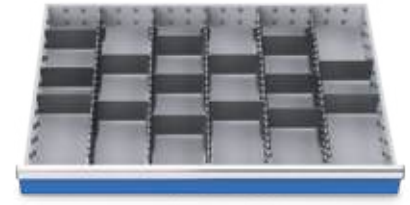

Metalleinteilung | 20-teilig

- 5 x MF 600 mm
- 15 x TW 150 mm

Art.-Nr.	Blendenhöhe in mm	Preis in €
153BLH50	50	65,87
153BLH75	75	73,30
153BLH100	100/125	75,99
153BLH150	150/175	85,87
153BLH200	200/300	96,35

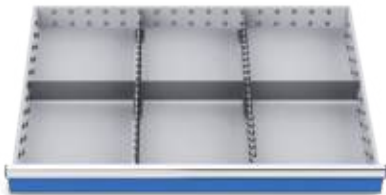

Metalleinteilung | 5-teilig

- 2 x MF 600 mm
- 3 x TW 300 mm

Art.-Nr.	Blendenhöhe in mm	Preis in €
155BLH75	75	26,35
155BLH100	100/125	27,69
155BLH150	150/175	32,32
155BLH200	200/300	43,91

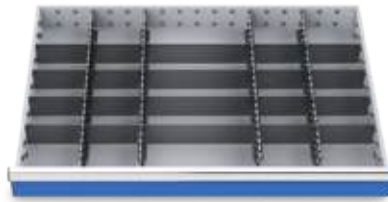

Metalleinteilung | 24-teilig

- 4 x MF 600 mm
- 16 x TW 150 mm
- 4 x TW 300 mm

Art.-Nr.	Blendenhöhe in mm	Preis in €
171BLH75	75	74,77
171BLH100	100/125	80,25
171BLH150	150/175	90,38
171BLH200	200/300	120,26

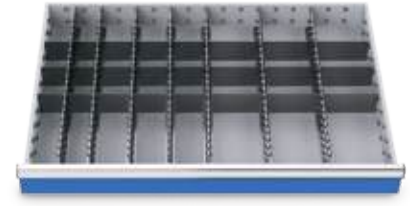

Metalleinteilung | 31-teilig

- 7 x MF 600 mm
- 6 x TW 75 mm
- 9 x TW 100 mm
- 9 x TW 150 mm

Art.-Nr.	Blendenhöhe in mm	Preis in €
172BLH50	50	92,45
172BLH75	75	102,70
172BLH100	100/125	107,34
172BLH150	150/175	121,98
172BLH200	200/300	139,05

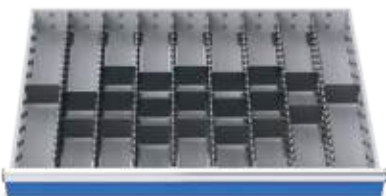

Metalleinteilung | 29-teilig

- 8 x MF 600 mm
- 21 x TW 100 mm

Art.-Nr.	Blendenhöhe in mm	Preis in €
161BLH50	50	95,14
161BLH75	75	104,53
161BLH100	100/125	110,03
161BLH150	150/175	126,74
161BLH200	200/300	146,49

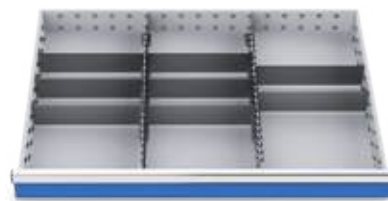

Metalleinteilung | 10-teilig

- 2 x MF 600 mm
- 8 x TW 300 mm

Art.-Nr.	Blendenhöhe in mm	Preis in €
166BLH75	75	40,25
166BLH100	100/125	42,57
166BLH150	150/175	49,40
166BLH200	200/300	64,28

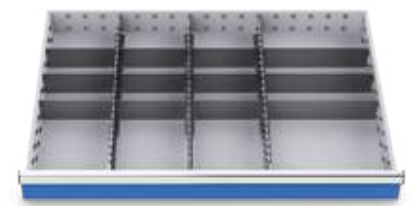

Metalleinteilung | 15-teilig

- 3 x MF 600 mm
- 9 x TW 200 mm
- 3 x TW 300 mm

Art.-Nr.	Blendenhöhe in mm	Preis in €
170BLH75	75	58,92
170BLH100	100/125	60,87
170BLH150	150/175	68,06
170BLH200	200/300	85,63

MF = Mittelfachschiene, TW = Trennwand, KTK = Kleinteilekasten, MP = Muldenplatte, Stw = Steckwand

CNC Schubladen

Schubladenrahmen für Schubladen R 24-24

R 24-24

Statische und flexible Variante | Breite 600 – Schubladenrahmen und Einzelträger



Schubladen CNC
Breite 600 x 600 mit Vollauszug 100 % - 180 kg



Art.-Nr.	Blendenhöhe	Mantelhöhe	Nutzhöhe	Preis in €
60.70.30V18CNC	300	81	283	174,42
60.70.40V18CNC	400	81	383	191,49

Einhängeschienen für CNC-Werkzeugaufnahmeträger (WAT)

- Für bis zu 5 x CNC-Werkzeugaufnahmeträger (WAT)
- Für alle Schubladen Tiefe 600 mm
- Paarweise

Art.-Nr.	Maße in mm (BxTxH)	Preis in €
02.33.87.60	600 x 25 x 75	18,29

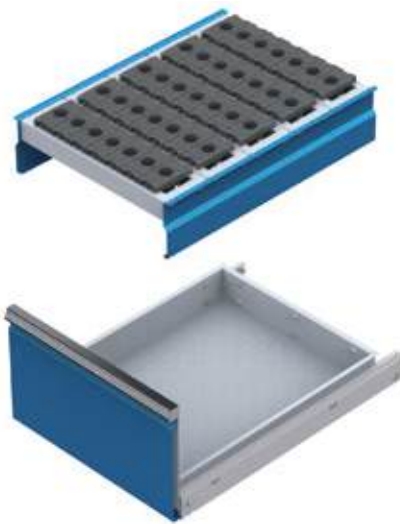

5 Einzelträger passen in eine Schublade



CNC-Schubladenrahmen SR 600
für Schrank R 24-24

Art.-Nr.	Maße in mm (BxTxH)	CNC E1	CNC E2	CNC E3	Preis in €
02.8707.500	600 x 600 x 130	50*	35*	25*	115,87

CNC-Werkzeugaufnahmeträger (WAT), 600
für Schrank R 24-24

Art.-Nr.	Maße in mm (BxTxH)	CNC E1	CNC E2	CNC E3	Preis in €
02.8707.100	620 x 120 x 180	10*	7*	5*	86,60

*Anzahl der möglichen Einsätze für die Größen E1, E2, E3

Statische und flexible Variante | Breite 900 – Schubladenrahmen und Einzelträger

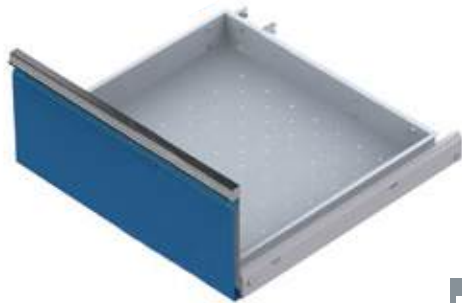

Schubladen CNC
Breite 900 x 600 mit Vollauszug 100 % - 180 kg



Art.-Nr.	Blendenhöhe	Mantelhöhe	Nutzhöhe	Preis in €
60.10.30V18CNC	300	81	283	185,40
60.10.40V18CNC	400	81	383	206,13

Einhängeschienen für CNC-Werkzeugaufnahmeträger (WAT)

- Für bis zu 5 x CNC-Werkzeugaufnahmeträger (WAT)
- Für alle Schubladen Tiefe 600 mm
- Paarweise

Art.-Nr.	Maße in mm (BxTxH)	Preis in €
02.33.87.60	600 x 25 x 75	18,29

CNC-Werkzeugeinsätze
siehe Seite 152/153

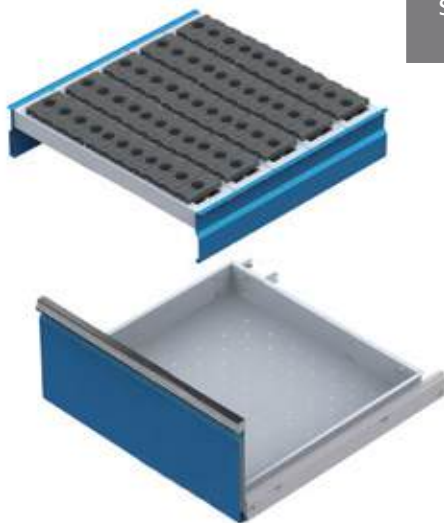

5 Einzelträger passen in eine Schublade



CNC-Schubladenrahmen SR 900
für Schrank R 36-24

Art.-Nr.	Maße in mm (BxTxH)	CNC E1	CNC E2	CNC E3	Preis in €
02.8710.500	900 x 600 x 130	80*	55*	40*	145,16

CNC-Werkzeugaufnahmeträger (WAT), 900
für Schrank R 36-24

Art.-Nr.	Maße in mm (BxTxH)	CNC E1	CNC E2	CNC E3	Preis in €
02.8710.100	920 x 120 x 180	16*	11*	8*	96,35

*Anzahl der möglichen Einsätze für die Größen E1, E2, E3

4. Vertikalauszug



Benötigen Sie Vertikalauszüge? Diese sind einsetzbar im CNC-Bereich und unverzichtbar für die Ordnung in Ihrer Werkstatt. Wählen Sie hier die Größe der Vertikalauszüge. Diese zeichnen sich durch eine hochwertige pulverbeschichtete Stahlblechkonstruktion mit einer Tragkraft von 300 kg je Vollauszug aus. Beachten Sie auch die beidseitig nutzbaren Lochplatten auf Teleskopauszügen mit Kugellagerführungen und das ergänzende Hakensortiment. Weitere Extras finden Sie auf den nachfolgenden Seiten.



Bitte beachten Sie:

Die Nutzbreite 900 oder 600 entspricht der Gesamtanzahl der Blendenbreite.

BEISPIEL:

Nutzbreite 900 → 3 x 300 mm Blendenbreite = 900 mm Gesamtbreite der Blenden

Nutzbreite 600 → 3 x 200 mm Blendenbreite = 600 mm Gesamtbreite der Blenden



Tragbodensatz mit Zylinderschloss für Vertikalauszug

- Generell mit Zylinderschloss und 2 Schlüsseln
- Optional lassen sich elektronische Schließungen einbauen
- Maximale Tragkraft pro Schubladenregal 900 kg



Art.-Nr.	Maße in mm (B x T x H)	Für Vertikalauszug	Nutzbreite B in mm	Preis in €
SRSTV070/100	651 x 731 x 1018	700/1000	600	209,80
SRSTV070/200	651 x 731 x 2018	700/2000	600	220,77
SRSTV070/240	651 x 731 x 2418	700/2400	600	224,43
SRSTV070/280	651 x 731 x 2818	700/2800	600	230,53
SRSTV100/100	951 x 731 x 1018	1000/1000	900	211,01
SRSTV100/200	951 x 731 x 2018	1000/2000	900	236,63
SRSTV100/240	951 x 731 x 2418	1000/2400	900	248,83
SRSTV100/280	951 x 731 x 2818	1000/2800	900	262,24

Boden, Deckel und Schließmechanismus im Lieferumfang enthalten, Tragrahmen müssen separat bestellt werden.



E-Schloss für Vertikalauszug
Weitere Informationen finden Sie
auf Seite 120



Vertikalauszüge

- Softeinzug
- Vollauszug
- Tragkraft je Vertikalauszug 300 kg
- **Aufbau/Montage durch professionelles Montageteam wird empfohlen**



Art.-Nr.	Blendenbreite in mm	Maße in mm (B x T x H)	Preis in €
SRVZ150/100	150	145 x 692 x 905	462,29
SRVZ150/200	150	145 x 692 x 1905	492,78
SRVZ150/240	150	145 x 692 x 2305	522,05
SRVZ150/280	150	145 x 692 x 2705	545,22

Art.-Nr.	Blendenbreite in mm	Maße in mm (B x T x H)	Preis in €
SRVZ200/100	200	195 x 692 x 905	474,48
SRVZ200/200	200	195 x 692 x 1905	504,98
SRVZ200/240	200	195 x 692 x 2305	531,81
SRVZ200/280	200	195 x 692 x 2705	547,66

Art.-Nr.	Blendenbreite in mm	Maße in mm (B x T x H)	Preis in €
SRVZ250/100	250	245 x 692 x 905	487,90
SRVZ250/200	250	245 x 692 x 1905	519,61
SRVZ250/240	250	245 x 692 x 2305	541,57
SRVZ250/280	250	245 x 692 x 2705	550,11

Art.-Nr.	Blendenbreite in mm	Maße in mm (B x T x H)	Preis in €
SRVZ300/100	300	295 x 692 x 905	497,66
SRVZ300/200	300	295 x 692 x 1905	530,59
SRVZ300/240	300	295 x 692 x 2305	553,77
SRVZ300/280	300	295 x 692 x 2705	561,08

Art.-Nr.	Blendenbreite in mm	Maße in mm (B x T x H)	Preis in €
SRVZ350/100	350	345 x 692 x 905	508,63
SRVZ350/200	350	345 x 692 x 1905	541,57
SRVZ350/240	350	345 x 692 x 2305	563,52
SRVZ350/280	350	345 x 692 x 2705	572,06

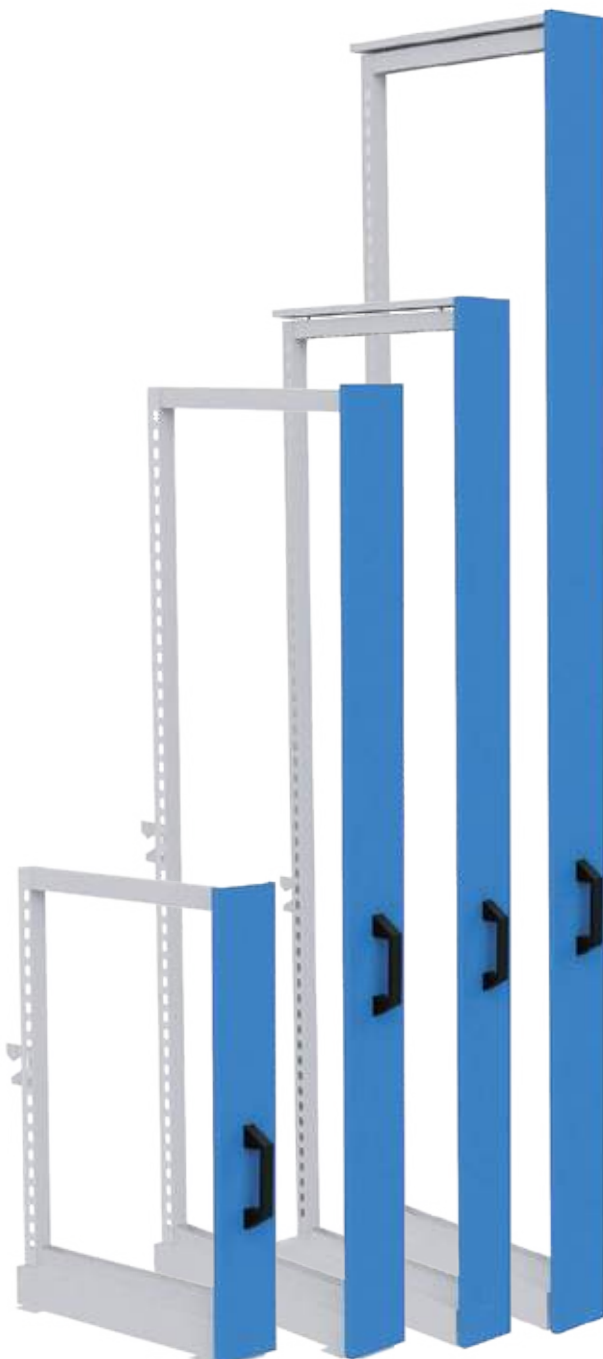

Zubehör für Vertikalauszüge

5. Zubehör für Vertikalauszüge



Lochwand für Vertikalauszug

Art.-Nr.	Maße in mm (B x T x H)	Preis in €
SRVZLW416	590 x 12 x 416	54,88

- Maximale Anzahl der Lochwände, die auf eine Seite des Vertikalauszuges passen
- Auch doppelseitig einhängbar

Höhe des Tragrahmens	Anzahl der Lochwände
1030	2 Stück
2030	4 Stück
2430	5 Stück
2830	5 Stück



Halbfachboden für Vertikalauszug

- Kann beidseitig eingehängt werden, so dass eine durchgehende Auflagefläche entsteht

Art.-Nr.	Maße in mm (B x T x H)	Nutzfläche in mm	Preis in €
SRHFBVZ150	592 x 67 x 91	588 x 61	47,56
SRHFBVZ200	592 x 90 x 91	588 x 86	60,99
SRHFBVZ250	592 x 115 x 91	588 x 111	69,52
SRHFBVZ300	592 x 140 x 91	588 x 136	76,23
SRHFBVZ350	592 x 165 x 91	588 x 161	85,38

Ab einem Vertikalauszug mit Breite 200 ist folgendes Lochwand-Zubehör möglich. Weitere auf Anfrage



Werkzeugklemme, einfach, kleine Grundplatte

Art.-Nr.	Maße in mm (Ø)	Preis in €
03.87.331	6	4,10
03.87.332	10	4,21
03.87.333	13	4,34
03.87.334	16	4,39
03.87.335	19	4,58



Doppelte Werkzeugklemme

Art.-Nr.	Maße in mm (Ø)	Preis in €
03.87.341	6	5,89
03.87.342	10	6,13
03.87.343	13	6,34
03.87.344	16	6,50
03.87.345	19	6,81



Doppelter Werkzeughalter mit schrägem Hakenende

- Ø 6 mm

Art.-Nr.	Maße in mm (B)	Preis in €
03.87.322	50	5,50
03.87.323	75	5,74
03.87.324	150	6,24



Werkzeughalter mit senkrechtem Hakenende

- Ø 6 mm

Art.-Nr.	Maße in mm (B)	Preis in €
03.87.311	35	2,79
03.87.312	75	2,87
03.87.313	125	3,13



Zangenhalter

Art.-Nr.	Maße in mm (B x T)	Preis in €
03.87.409	20 x 35	5,68
03.87.410	50 x 40	7,47
03.87.411	75 x 50	8,08
03.87.412	20 x 55	5,97
03.87.413	20 x 75	6,37



Rundhalter

Art.-Nr.	Maße in mm (B x T)	Preis in €
03.87.355	65 x 25	7,00



Halbfachboden CNC | Statische Variante für Vertikalauszug ab 250 mm Breite

- Nutzfläche: 588 x 61 mm

Art.-Nr.	Maße in mm (B x T x H)	CNCE1	CNCE2	CNCE3	Preis in €
SRVAHFBCN250	592 x 117 x 124	*10	*7	*5	84,16

*Anzahl der möglichen Einsätze, für die Größen E1, E2, E3



CNC Aufhängung | Flexible Variante für Vertikalauszug ab 300 mm Breite

- Hängen Sie hier Ihren Werkzeugaufnahmeträger **02.8707.100** (siehe Seite 134) ein

Art.-Nr.	Maße in mm (B x T x H)	Preis in €
SRVACNWAT300	70 x 49 x 150	38,43



Traverse geschlitzt

- Dient als Halterung für lange Werkzeuge, Rohre usw.

Art.-Nr.	Maße in mm (B x T x H)	Preis in €
SRTRGE	72 x 20 x 630	13,41

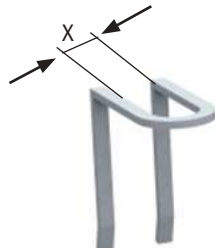

Abstellboden

- Unterer Anschlag für Werkzeuge, Rohre usw.
- Für die Ausnutzung der gesamten Tiefe benötigt man 2 Abstellböden
- Wird in die Traverse geschlitzt (SRTRGE) eingehängt

Art.-Nr.	Maße in mm (B x T x H)	Preis in €
SRAB150	273 x 61 x 60	40,13
SRAB200	273 x 86 x 60	46,35
SRAB250	273 x 111 x 60	48,79
SRAB300	273 x 136 x 60	53,67

Haltebügel

- Kippschutz für Werkzeuge, Rohre usw.

Art.-Nr.	Maße in mm (B x T x H)	Innenmaß x	Preis in €
SRHB025	49 x 33 x 71	17	5,60
SRHB050	49 x 58 x 71	42	6,22
SRHB075	49 x 83 x 71	67	7,50
SRHB100	49 x 108 x 71	92	8,78

CNC-Werkzeugaufnahmeträger (WAT) siehe Seite 134/135

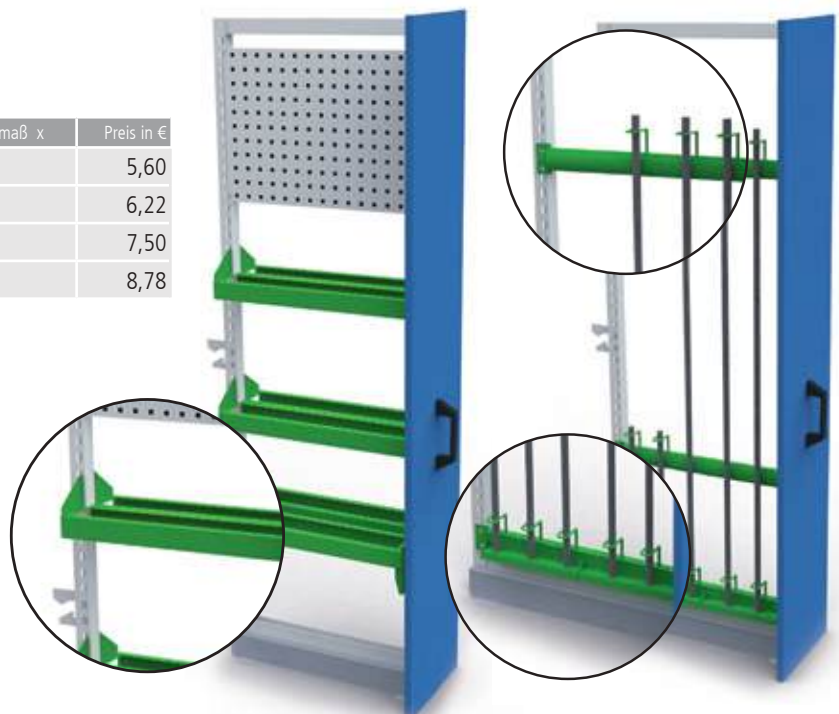

Flügeltüren

6. Flügeltüren



Um vor Diebstahl zu schützen, ermöglichen unsere vorgesetzten abschließbaren Flügeltüren optimalen Schutz bei der Zugriffskontrolle. Diese Stahlblechkonstruktion ist sehr robust und optimal verschweißt. Das MRS® verfügt über eine widerstandsfähige Pulverbeschichtung. Sowohl Flügeltüren als auch PIN-Code können nachgerüstet werden.





E-Schloss für Flügelüren
Weitere Informationen finden Sie
auf Seite 120



Flügelüren-Einbausatz

- Mit Drehgriff - Zylinderschloss
- Zur Diebstahlsicherheit benötigt man zusätzlich eine Rückwand und zwei Zwischenwände oder Abschlusswände

Art.-Nr.	Maße in mm (B x T x H)	Preis in €
SRFLE070/080	695 x 23 x 792	211,01
SRFLE070/100	695 x 23 x 992	197,60
SRFLE100/080	995 x 23 x 792	212,24
SRFLE100/100	995 x 23 x 992	230,53
SRFLO070/080	695 x 23 x 767 nur oben einsetzbar	211,01
SRFLO070/100	695 x 23 x 967 nur oben einsetzbar	197,60
SRFLO100/080	995 x 23 x 767 nur oben einsetzbar	212,24
SRFLO100/100	995 x 23 x 967 nur oben einsetzbar	230,53
SRFLE070/200	695 x 23 x 1992	247,62
SRFLE070/240	695 x 23 x 2392	280,54
SRFLE070/280	695 x 23 x 2792	311,04
SRFLE100/200	995 x 23 x 1992	280,54
SRFLE100/240	995 x 23 x 2392	335,44
SRFLE100/280	995 x 23 x 2792	370,80

Fachböden für die Flügelürenschränke finden Sie auf Seite 127

Kombinationsmöglichkeiten mit Flügeltüren



Tragrahmen		Tragbodensatz		Flügeltür / nur oben einsetzbar		Spaltmaß X
Art.-Nr.	Maße in mm (B x T x H)	Art.-Nr.	Maße in mm (B x T x H)	Art.-Nr.	Maße in mm (B x T x H)	Maße in mm
SRTR200	49 x 733 x 2030	SRSTS070/080	651 x 731 x 818	SRFLO070/080	695 x 23 x 767	419
				SRFLO070/100	695 x 23 x 967	219
		SRSTS070/100	651 x 731 x 1018	SRFLO070/080	695 x 23 x 767	219
				SRFLO070/100	695 x 23 x 967	0*
		SRSTS070/130	651 x 731 x 1318	SRFLO070/080	695 x 23 x 767	nicht möglich
				SRFLO070/100	695 x 23 x 967	nicht möglich
		SRSTS070/150	651 x 731 x 1518	SRFLO070/080	695 x 23 x 767	nicht möglich
				SRFLO070/100	695 x 23 x 967	nicht möglich
SRTR240	49 x 733 x 2430	SRSTS070/080	651 x 731 x 818	SRFLO070/080	695 x 23 x 767	819
				SRFLO070/100	695 x 23 x 967	619
		SRSTS070/100	651 x 731 x 1018	SRFLO070/080	695 x 23 x 767	619
				SRFLO070/100	695 x 23 x 967	419
		SRSTS070/130	651 x 731 x 1318	SRFLO070/080	695 x 23 x 767	319
				SRFLO070/100	695 x 23 x 967	119
		SRSTS070/150	651 x 731 x 1518	SRFLO070/080	695 x 23 x 767	119
				SRFLO070/100	695 x 23 x 967	nicht möglich
SRTR280	49 x 733 x 2830	SRSTS070/080	651 x 731 x 818	SRFLO070/080	695 x 23 x 767	1219
				SRFLO070/100	695 x 23 x 967	1019
		SRSTS070/100	651 x 731 x 1018	SRFLO070/080	695 x 23 x 767	1019
				SRFLO070/100	695 x 23 x 967	819
		SRSTS070/130	651 x 731 x 1318	SRFLO070/080	695 x 23 x 767	719
				SRFLO070/100	695 x 23 x 967	519
		SRSTS070/150	651 x 731 x 1518	SRFLO070/080	695 x 23 x 767	519
				SRFLO070/100	695 x 23 x 967	319
SRTR280	49 x 733 x 2830	SRSTS100/080	951 x 731 x 818	SRFLO100/080	995 x 23 x 767	1219
				SRFLO100/100	995 x 23 x 967	1019
		SRSTS100/100	951 x 731 x 1018	SRFLO100/080	995 x 23 x 767	1019
				SRFLO100/100	995 x 23 x 967	819
		SRSTS100/130	951 x 731 x 1318	SRFLO100/080	995 x 23 x 767	719
				SRFLO100/100	995 x 23 x 967	519
		SRSTS100/150	951 x 731 x 1518	SRFLO100/080	995 x 23 x 767	519
				SRFLO100/100	995 x 23 x 967	319

*UNI-Fachboden wird auf Tragbodensatz eingelegt (Nicht verschraubt)



Mögliche Varianten für Flügeltüren und Vertikalauszüge



Kombinationsmöglichkeiten mit Vertikalauszug



Tragrahmen		Tragbodensatz		Vertikalauszug oben		Spaltmaß X
Art.-Nr.	Maße in mm (B x T x H)	Art.-Nr.	Maße in mm (B x T x H)	Art.-Nr.	Maße in mm (B x T x H)	Maße in mm
SRTR200	49 x 733 x 2030	SRSTS070/080	651 x 731 x 818	SRTV070/100	651 x 731 x 1018	182
		SRSTS070/100	651 x 731 x 1018	SRTV070/100	651 x 731 x 1018	nicht möglich
		SRSTS070/130	651 x 731 x 1318	SRTV070/100	651 x 731 x 1018	nicht möglich
		SRSTS070/150	651 x 731 x 1518	SRTV070/100	651 x 731 x 1018	nicht möglich
		SRSTS100/080	951 x 731 x 818	SRTV100/100	951 x 731 x 1018	182
		SRSTS100/100	951 x 731 x 1018	SRTV100/100	951 x 731 x 1018	nicht möglich
		SRSTS100/130	951 x 731 x 1318	SRTV100/100	951 x 731 x 1018	nicht möglich
		SRSTS100/150	951 x 731 x 1518	SRTV100/100	951 x 731 x 1018	nicht möglich
SRTR240	49 x 733 x 2430	SRSTS070/080	651 x 731 x 818	SRTV070/100	651 x 731 x 1018	582
		SRSTS070/100	651 x 731 x 1018	SRTV070/100	651 x 731 x 1018	382
		SRSTS070/130	651 x 731 x 1318	SRTV070/100	651 x 731 x 1018	82
		SRSTS070/150	651 x 731 x 1518	SRTV070/100	651 x 731 x 1018	nicht möglich
		SRSTS100/080	951 x 731 x 818	SRTV100/100	951 x 731 x 1018	582
		SRSTS100/100	951 x 731 x 1018	SRTV100/100	951 x 731 x 1018	382
		SRSTS100/130	951 x 731 x 1318	SRTV100/100	951 x 731 x 1018	82
		SRSTS100/150	951 x 731 x 1518	SRTV100/100	951 x 731 x 1018	nicht möglich
SRTR280	49 x 733 x 2830	SRSTS070/080	651 x 731 x 818	SRTV070/100	651 x 731 x 1018	982
		SRSTS070/100	651 x 731 x 1018	SRTV070/100	651 x 731 x 1018	782
		SRSTS070/130	651 x 731 x 1318	SRTV070/100	651 x 731 x 1018	482
		SRSTS070/150	651 x 731 x 1518	SRTV070/100	651 x 731 x 1018	282
		SRSTS100/080	951 x 731 x 818	SRTV100/100	951 x 731 x 1018	982
		SRSTS100/100	951 x 731 x 1018	SRTV100/100	951 x 731 x 1018	782
		SRSTS100/130	951 x 731 x 1318	SRTV100/100	951 x 731 x 1018	482
		SRSTS100/150	951 x 731 x 1518	SRTV100/100	951 x 731 x 1018	282

Fertige Module

Modul 1 – 2

- Anlieferung unmontiert



Modul 1 | 700

- 2 x Tragrahmen
- 1 x Diagonalkreuz
- 3 x Uni-Fachboden glatt
- 2 x Fachboden geschlitzt
- 8 x Fachboden-Seitenblech
- 5 x Fachboden-Trennblech
- 1 x Einlegeboden

Art.-Nr.	Maße in mm (B x T x H)	Preis in €
SRK01	749 x 733 x 2030	974,82

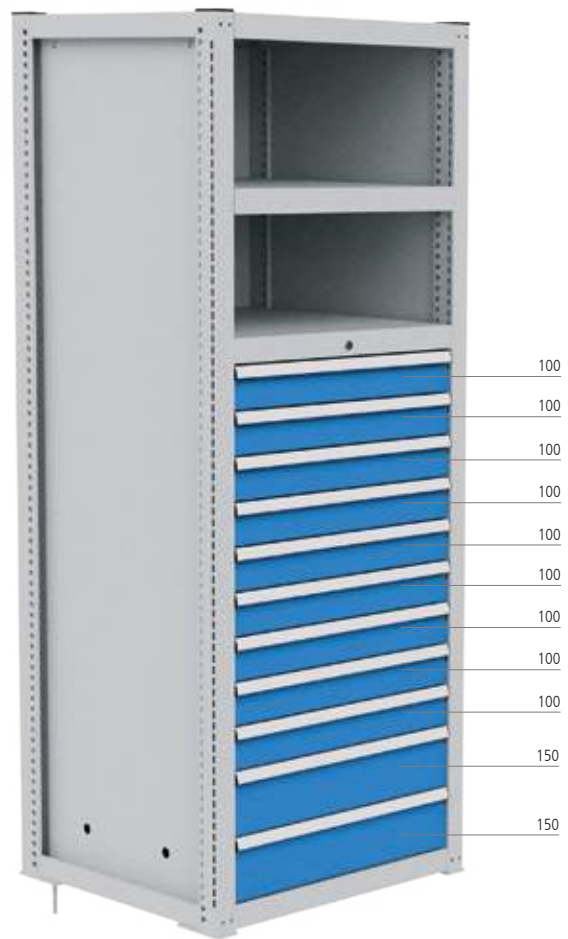

Modul 2 | 700

- 2 x Tragrahmen
- 1 x Rückwand
- 2 x Zwischenwand
- 2 x Uni-Fachboden glatt
- 1 x Tragbodensatz mit Zylinderschloss für Schubladen 700/1300
- 11 x Schubladen

Art.-Nr.	Maße in mm (B x T x H)	Preis in €
SRK02	749 x 733 x 2030	2.415,10

MÖGLICHE KOMBINATIONEN DER MODULE

Modul 1 Modul 2 Modul 3 Modul 4

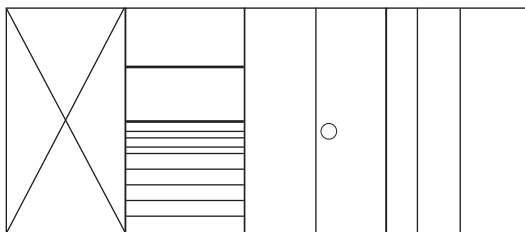

Modul 1 Modul 3 Modul 2 Modul 4

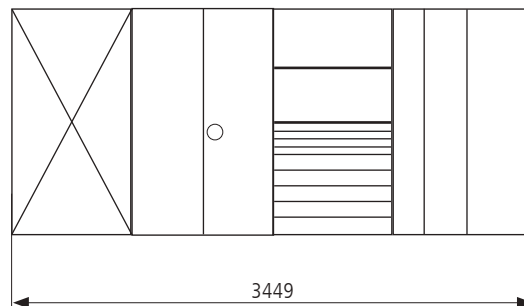

Bitte beachten Sie:

Zwischen den einzelnen Modulen wird nur **1** Tragrahmen benötigt

Beispiel für Gesamtlänge:

5 x Tragrahmen x 49 mm
 + 2 x 651 mm (Modul 700)
 + 2 x 951 mm (Modul 1000)
 = **3449 mm** Maß ohne Seitenabschlusswände

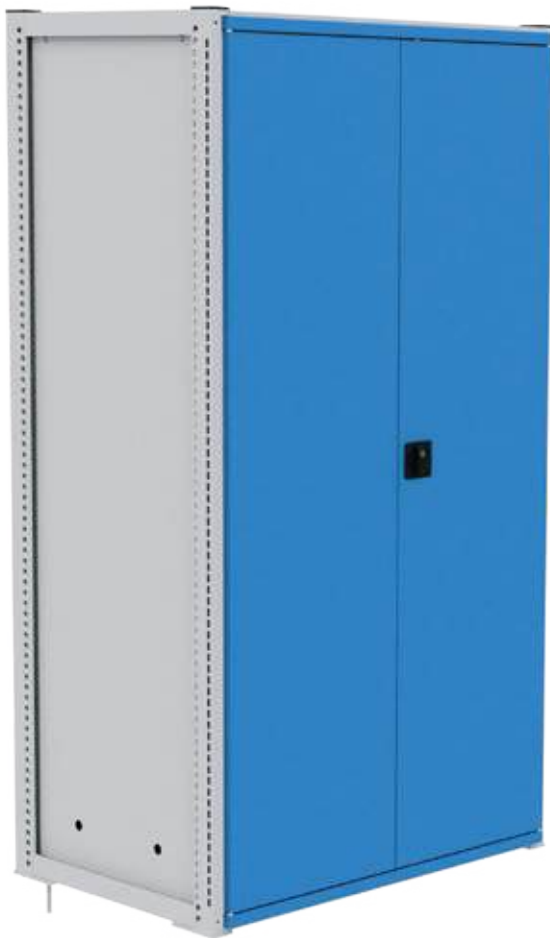

Modul 3 | 1000

- 2 x Tragrahmen
- 1 x Rückwand
- 2 x Zwischenwand
- 1 x Flügeltüren- Einbausatz 1000/2000
- 2 x Uni-Fachboden 56 mm hoch als Deckel und Boden
- 4 x Fachboden 25 mm hoch als Zwischenboden
- 1 x Einlegeboden

Art.-Nr.	Maße in mm (B x T x H)	Preis in €
SRK03	1049 x 733 x 2030	1.462,47

Modul 4 | 1000

- 2 x Tragrahmen
- 1 x Rückwand
- 2 x Zwischenwand
- 1 x Tragbodensatz mit Zylinderschloss für Vertikalschrank 1000
- 3 x Vertikalauszug
- ohne weitere Zwischenböden oder Lochwände

Art.-Nr.	Maße in mm (B x T x H)	Preis in €
SRK04	1049 x 733 x 2030	2.527,32

MÖGLICHE KOMBINATIONEN DER MODULE

Modul 2 Modul 4 Modul 3 Modul 1

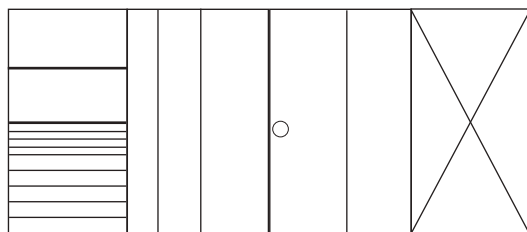

Modul 4 Modul 3 Modul 2 Modul 1

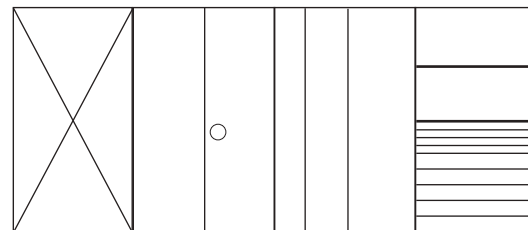

Weitere Kombinationen sind möglich

Fertige Module

Modul 5 – 6



Modul 5 | 1400

- 3 x Tragrahmen
- 2 x Rückwand
- 2 x Seitenabschlusswand
- 2 x Zwischenwand
- 6 x Uni-Fachboden glatt
- 5 x Fachboden glatt
- 4 x Fachboden-Seitenblech
- 1 x Flügeltüren-Einbausatz 700/2000
- 1 x Tragbodensatz mit Zylinderschloss für Schubladen 700/1000
- 7 x Schubladen
- 1 x Einlegeboden

Art.-Nr.	Maße in mm (B x T x H)	Preis in €
SRK05	1449 x 733 x 2030	3.295,28

Modul 6 | 700

- 2 x Tragrahmen
- 1 x Rückwand
- 2 x Seitenabschlusswand
- 2 x Uni-Fachboden glatt
- 2 x Fachboden glatt
- 6 x Fachboden-Seitenblech
- 1 x Flügeltüren-Einbausatz 700/1000 oben
- 1 x Tragbodensatz mit Zylinderschloss für Schubladen 700/1000
- 7 x Schubladen

Art.-Nr.	Maße in mm (B x T x H)	Preis in €
SRK06	749 x 733 x 2030	2.222,87

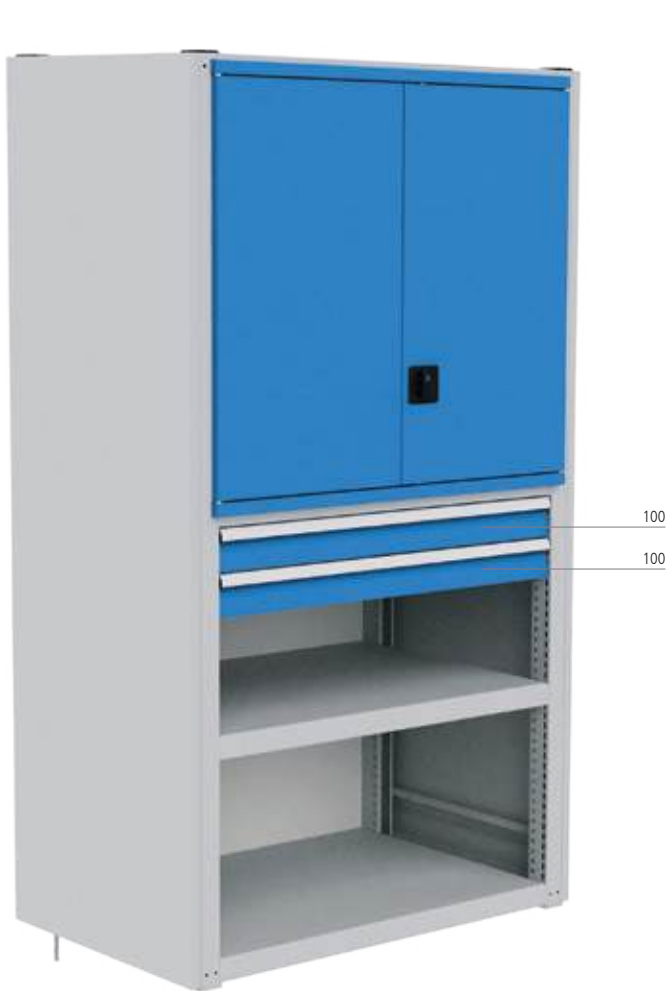

Modul 7 | 1000

- 2 x Tragrahmen
- 1 x Rückwand
- 2 x Seitenabschlusswand
- 4 x Uni-Fachboden
- 2 x Fachboden
- 2 x Schubladen nicht abschließbar
- 1 x Flügeltüren-Einbausatz 1000 oben
- 1 x Einlegeboden

Art.-Nr.	Maße in mm (B x T x H)	Preis in €
SRK07	1049 x 733 x 2030	1.797,91

Modul 8 | 1000

- 2 x Tragrahmen
- 1 x Rückwand
- 2 x Seitenabschlusswand
- 1 x Tragbodensatz mit Zylinderschloss für Vertikalauszug
- 3 x Vertikalauszug
- 1 x Fachboden
- 2 x Uni-Fachboden
- 1 x Uni-Fachboden geschlitzt
- 1 x Einlegeboden

Art.-Nr.	Maße in mm (B x T x H)	Preis in €
SRK08	1049 x 733 x 2030	2.857,87

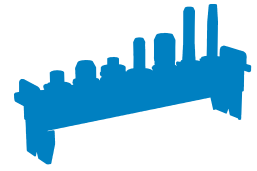

CNC-Lager- und Transportsysteme





CNC-Das Baukastensystem

Seite 150



CNC-Werkzeugeinsätze

Seite 152



CNC-Tischaufsatzgestelle

Seite 154



CNC-Werkzeugaufnahmeträger

Seite 156



CNC-Schränke und -Werkbänke

Seite 158



Lagerung von bis zu
400 Einsätzen

RotaRex®-Großraumschrank

Seite 168



CNC-Werkstatt- und Werkzeugwagen

Seite 174



CNC-Lager- und Transportsysteme

Das Baukastensystem

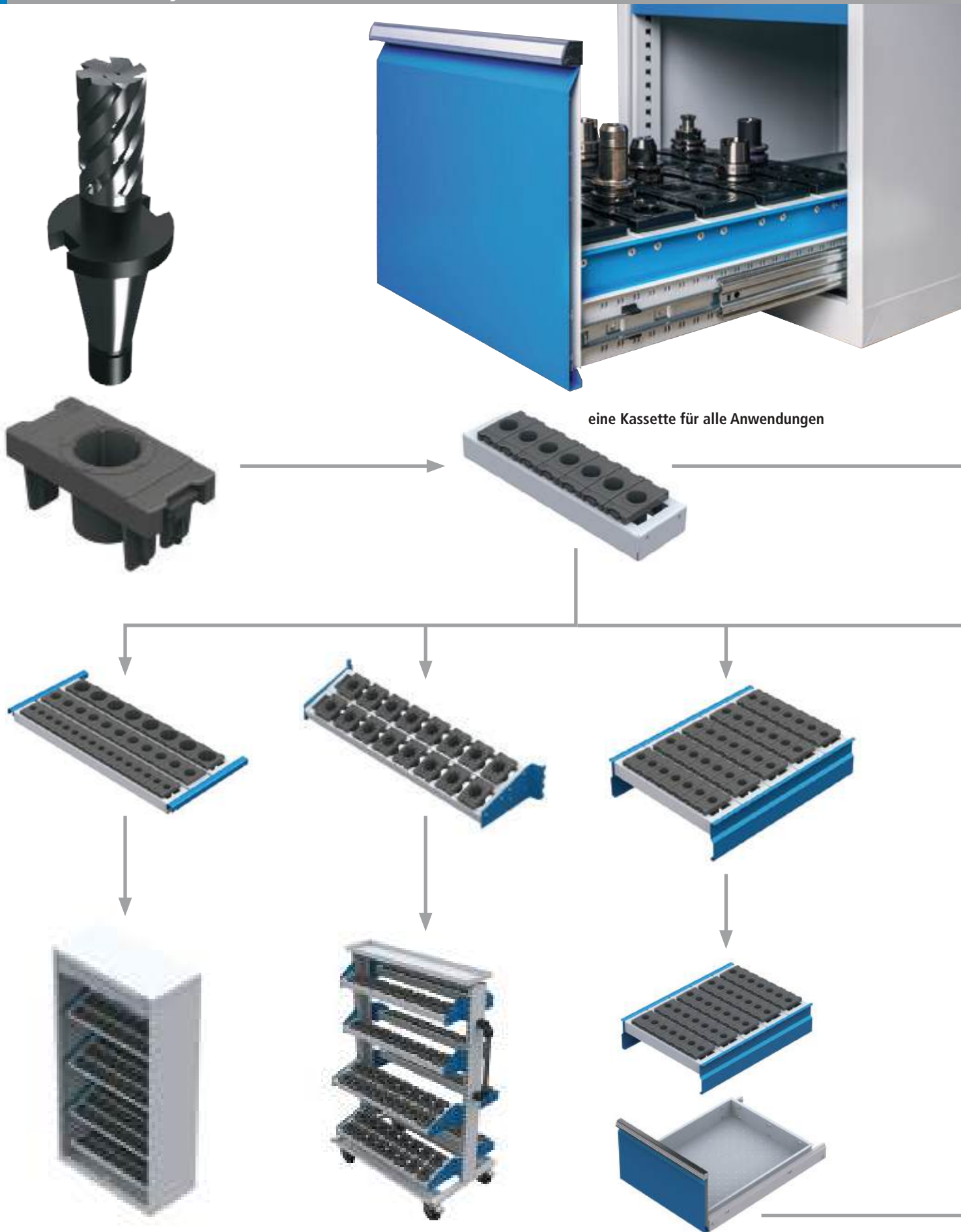

CNC
E1

Werkzeugeinsatz Größe 1
Werkzeugeinsatz mit den Abmessungen 49 x 103 x 17 mm

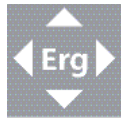

Ergonomie
Wirtschaftlichkeit durch Arbeitsschutz und -sicherheit bei der auszuübenden Tätigkeit

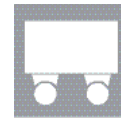

Mobil
Schneller, flexibler Arbeitsablauf durch höchste Mobilität

CNC
E2

Werkzeugeinsatz Größe 2
Werkzeugeinsatz mit den Abmessungen 74 x 103 x 17 mm



Greifraumoptimierung
Bester Bewegungsraum bei kurzen Aufnahmestrecken und uneingeschränkter Montagezone

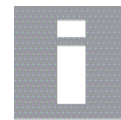

Informationen
Zu jeweiligen Artikeln / Produktgruppen werden aufgezeigt

CNC
E3

Werkzeugeinsatz Größe 3
Werkzeugeinsatz mit den Abmessungen 99 x 103 x 17 mm

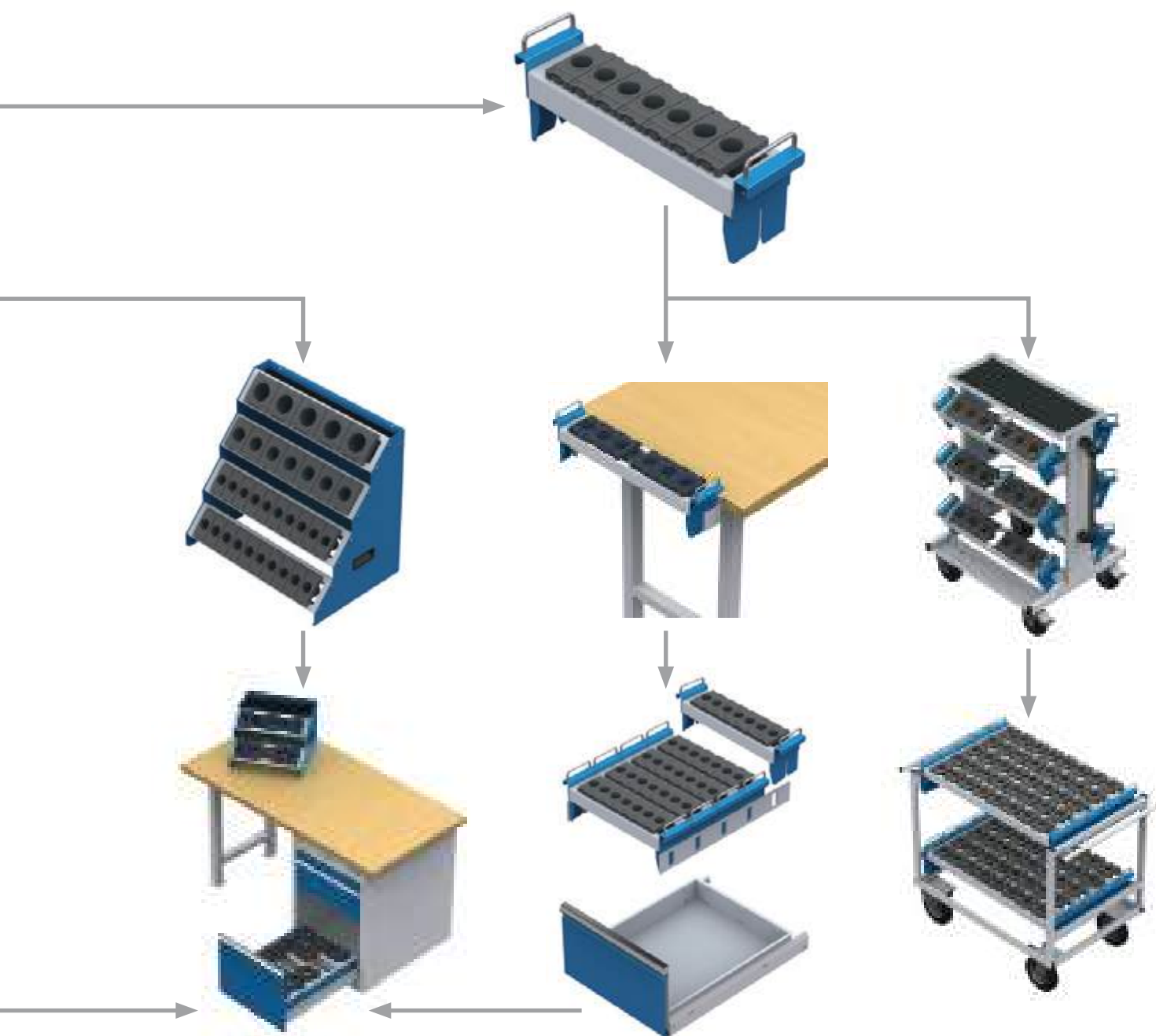

CNC-Werkzeugeinsätze

Die Werkzeugeinsätze werden aus ölbeständigem sowie bruch- und schlagfestem ABS-Kunststoff hergestellt und zeichnen sich durch passgenaue Innenverstreben aus. Der Werkzeugaufnahmekegel wird somit optimal zentriert.

- Der Einsatz wird mit einem Schnappverschluss (Clip) in unser Rastersystem eingeklinkt und ist jederzeit ohne Werkzeug im Abstand von 25 mm versetzbar
- Noppen an der Oberseite der Einsätze. Somit kann keine Adhäsion entstehen und ein Festsaugen des Werkzeuges wird verhindert
- Alle Werkzeuggrößen sind kombinierbar



CNC
E1

Art.-Nr.	Typ	Preis in €
56.01.30	SK 30 / ISO 30	6,34
56.02.25	VDI 25	6,34
56.02.30	VDI 30	6,34
56.03.30	MK 3	6,34
56.03.40	MK 4	6,34



CNC
E2

Art.-Nr.	Typ	Preis in €
56.01.40	SK 40 / ISO 40	6,95
56.02.40	VDI 40	6,95
57.01.50	HSK A 50 / B 63	9,51
57.01.63	HSK A 63 / B 80	10,25
56.03.50	MK 5	6,95



CNC
E3

Art.-Nr.	Typ	Preis in €
56.01.50	SK 50 / ISO 50	7,69
56.02.50	VDI 50	7,69
56.02.60	VDI 60	17,08
57.01.80	HSK A 80 / B 100	10,97
57.01.100	HSK A 100 / B 125	11,59



CNC
E3

Art.-Nr.	Typ	Preis in €
57.01.40	HSK A 40 / B 50	12,44



CNC
E3

Art.-Nr.	Typ	Preis in €
57.01.32	HSK A 32 / B 40	15,12

Innenverstreben
schonen und zentrieren
die Aufnahmen, ein
Festsaugen ist nicht
möglich

Noppen oben verhindern
ein Festsaugen des
Werkzeuges

Clip für einfaches
Einrasten – kein
Festschrauben

Bruch- und schlagfest
sowie ölbeständig durch
ABS-Material

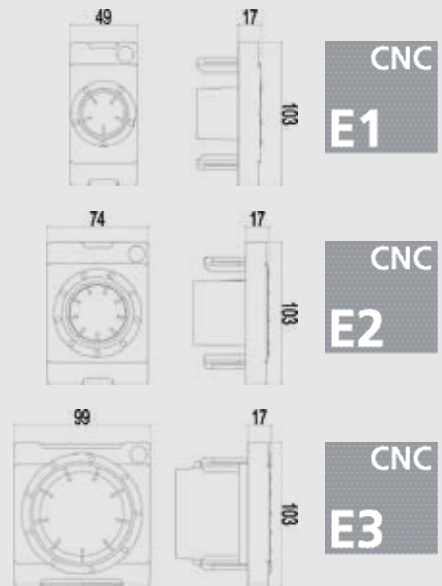

CNC
E3

■ Mit Sonderbohrung auf
Anfrage mit Mehrpreis

Art.-Nr.	Typ	Preis in €
57.01.00	Universal	10,97



CNC
E3

Art.-Nr.	Typ	Preis in €
57.01.03	Capto C 3	15,12



CNC
E1

Art.-Nr.	Typ	Preis in €
57.01.04	Capto C 4	6,34



CNC
E2

Art.-Nr.	Typ	Preis in €
57.01.05	Capto C 5	7,57



CNC
E3

Art.-Nr.	Typ	Preis in €
57.01.06	Capto C 6	8,53



CNC
E3

Art.-Nr.	Typ	Preis in €
57.01.08	Capto C 8	10,97

CNC-Tischaufsatzgestelle

CNC-Tischaufsatzgestelle (TAG)

- Ablage und Haltegriffe
- CNC-Tischaufsatzgestelle sind genietet
- **Lieferung ohne Werkzeuge und Einsätze**
- *Anzahl der möglichen Einsätze für die Größen E1, E2, E3



CNC-Tischaufsatzgestell TAG 2-1

- 2 x Kassetten

Art.-Nr.	Maße in mm (BxTxH)	CNC E1	CNC E2	CNC E3	Preis in €
02.8705.200	425 x 375 x 300	14*	10*	6*	191,49

CNC-Tischaufsatzgestell TAG 2-2

- 2 x Kassetten

Art.-Nr.	Maße in mm (BxTxH)	CNC E1	CNC E2	CNC E3	Preis in €
02.8707.200	575 x 375 x 300	20*	14*	10*	198,83



CNC-Tischaufsatzgestell TAG 4-1

- 4 x Kassetten

Art.-Nr.	Maße in mm (BxTxH)	CNC E1	CNC E2	CNC E3	Preis in €
02.8705.400	425 x 375 x 525	28*	20*	12*	279,32



CNC-Tischaufsatzgestell TAG 4-2

- 4 x Kassetten

Art.-Nr.	Maße in mm (BxTxH)	CNC E1	CNC E2	CNC E3	Preis in €
02.8707.400	575 x 375 x 525	40*	28*	20*	292,74

- Passend für die Schubladen 450/600/900 x 600 mm
- CNC-Schubladenrahmen sind genietet
- **Lieferung ohne Werkzeuge und Einsätze**
- *Anzahl der möglichen Einsätze für die Größen E1, E2, E3



CNC-Schubladenrahmen SR 450 für Schrank R 18-24

Art.-Nr.	Maße in mm (BxTxH)	CNC E1	CNC E2	CNC E3	Preis in €
02.8705.500	450 x 600 x 130	35*	25*	15*	106,12



CNC-Schubladenrahmen SR 600 für Schrank R 24-24

Art.-Nr.	Maße in mm (BxTxH)	CNC E1	CNC E2	CNC E3	Preis in €
02.8707.500	600 x 600 x 130	50*	35*	25*	115,87



CNC-Schubladenrahmen SR 900 für Schrank R 36-24

Art.-Nr.	Maße in mm (BxTxH)	CNC E1	CNC E2	CNC E3	Preis in €
02.8710.500	900 x 600 x 130	80*	55*	40*	145,16

CNC-Werkzeugaufnahmeträger

CNC-Werkzeugaufnahmeträger (WAT)

- Unser Baukastensystem bietet Ihnen eine Vielzahl von Möglichkeiten
- Kassetten vernietet und mit Halte-/Tragegriffen ausgestattet
- **Lieferung ohne Werkzeuge und Einsätze**
- *Anzahl der möglichen Einsätze für die Größen E1, E2, E3



CNC-Werkzeugaufnahmeträger (WAT), 450 für Schrank R 18-24

Art.-Nr.	Maße in mm (BxTxH)	CNC E1	CNC E2	CNC E3	Preis in €
02.8705.100	470 x 120 x 180	7*	5*	3*	81,73

CNC-Werkzeugaufnahmeträger (WAT), 600 für Schrank R 24-24

Art.-Nr.	Maße in mm (BxTxH)	CNC E1	CNC E2	CNC E3	Preis in €
02.8707.100	620 x 120 x 180	10*	7*	5*	86,60



CNC-Werkzeugaufnahmeträger (WAT), 800

Art.-Nr.	Maße in mm (BxTxH)	CNC E1	CNC E2	CNC E3	Preis in €
02.8708.100	820 x 120 x 180	14*	9*	7*	92,70



CNC-Werkzeugaufnahmeträger (WAT), 900, für Schrank R 36-24

Art.-Nr.	Maße in mm (BxTxH)	CNC E1	CNC E2	CNC E3	Preis in €
02.8710.100	920 x 120 x 180	16*	11*	8*	96,35



Einhängeschienen

- Für bis zu 5 x CNC-Werkzeugaufnahmeträger (WAT)
- Für alle Schubladen Tiefe 600 mm
- Paarweise

Art.-Nr.	Maße in mm (BxTxH)	Preis in €
02.33.87.60	25 x 600 x 75	18,29



Montagewinkel

- Für 1 x CNC-Werkzeugaufnahmeträger (WAT)
- Paarweise

Art.-Nr.	Maße in mm (BxTxH)	Preis in €
02.89.WAT.01	70 x 75 x 88	18,78

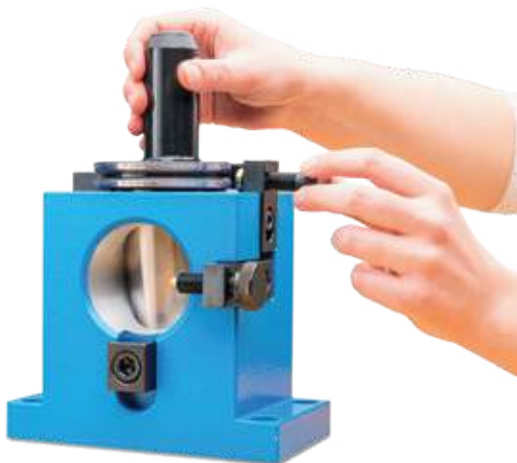

Aluminium Montageblock

- SK 30, SK 40, SK 50
- Weitere Größen auf Anfrage

Art.-Nr.	Typ	Preis in €
02.560.31	SK 30	219,44
02.560.41	SK 40	230,41
02.560.51	SK 50	336,96



Neu

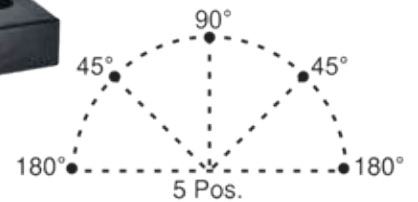

Montageblock aus Stahl

- Schwenkbar in 5 Positionen

Art.-Nr.	Typ	Maße in mm (BxTxH)	Preis in €
02.705.30	SK30	125 x 64 x 121	283,36
02.705.40	SK40	130 x 64 x 136	283,36
02.705.50	SK50	170 x 72 x 170	339,48
02.709.25	VDI25	100 x 48 x 97	322,92
02.709.30	VDI30	130 x 64 x 121	322,92
02.709.40	VDI40	130 x 64 x 136	322,92
02.709.50	VDI50	170 x 72 x 170	367,08
02.708.32	HSK A 32	100 x 48 x 97	322,92
02.708.40	HSK A 40	100 x 48 x 97	322,92
02.708.50	HSK A 50	125 x 64 x 121	322,92
02.708.63	HSK A 63	130 x 64 x 136	367,08
02.708.80	HSK A 80	170 x 72 x 170	401,12
02.708.100	HSK A 100	170 x 72 x 170	401,12

CNC-Schränke und Werkbänke

CNC-Kombinationen aus der Praxis R 18-24 | R 24-24

- Die CNC-Schubladen sind ab 300 mm Blendenhöhe zur Aufnahme der Werkzeugträger vorbereitet
- Pro Schublade können 5 x Werkzeugträger oder 1 x Schubladenrahmen eingestellt werden
- Werkzeugaufnahmeträger (WAT), Schubladenrahmen (SR) und Einsätze finden Sie auf Seite 152/153, 155/156
- Abschließbar mit Zylinderschloss
- Schrank mit anderen Schubladenblendenhöhen zusammenstellbar
- Lieferung ohne Werkzeuge und Werkzeugaufnahmerahmen**

CNC-Schubladenschrank R 24-24

- 4 x Schublade
- Schubladen mit Vollauszug 100 %
- Schubladen mit 100 mm Blendenhöhe, 100 kg Tragkraft
- Schubladen mit 300 und 400 mm Blendenhöhe, 180 kg Tragkraft
- Schubladennutzmaß innen: 600 x 600 mm

Art.-Nr.	Maße in mm (BxTxH)	Preis in €
02.140V	705 x 736 x 1019	1.084,35



Hinweis:
Einhängeschienen
auf Seite 157



CNC-Reihenwerkbank

- Platte Buche Multiplex 40 mm (H)
- Schubladen-Vollauszug (VA) 100 %
- Schubladen mit 50 mm Blendenhöhe, 70 kg Tragkraft
- Schubladen mit 100, 150, 200 mm Blendenhöhe, 100 kg Tragkraft
- Schubladen mit 400 mm Blendenhöhe, 180 kg Tragkraft
- Lieferung ohne Werkzeugaufnahmeträger (WAT) und Schubladenrahmen (SR)**

Art.-Nr.	Maße in mm (BxTxH)	Bezeichnung	Preis in €
580.0111V86	555 x 736 x 819	Links: CNC-Schubladenschrank R 18-24, 3 x Schublade Schubladennutzmaß innen: 450 x 600 mm	820,89
780.1111V86	705 x 736 x 819	Rechts: CNC-Schubladenschrank R 24-24, 4 x Schublade Schubladennutzmaß innen: 600 x 600 mm	977,01
03.15.40	1500 x 750 x 40	Werkbankplatte Buche Multiplex	219,55
03.20.40	2000 x 750 x 40	Werkbankplatte Buche Multiplex	292,74

CNC-Reihenwerkbank

- Platte Buche Multiplex 1500 x 750 x 40 mm (BxTxH)
- Werkbankfuß
- Schubladenschrank R 18-24
- 3 x Schublade
- Schubladen mit Vollauszug 100 %
- Schubladen mit 100 und 200 mm Blendenhöhe, 100 kg Tragkraft
- Schubladen mit 400 mm Blendenhöhe, 180 kg Tragkraft
- Schubladennutzmaß innen: 450 x 600 mm
- **Lieferung ohne Werkzeuge, Einsätze und Tischaufsatzgestell**

Art.-Nr.	Maße in mm (BxTxH)	Preis in €
02.580V86	1500 x 750 x 859	1.139,25



Hinweis:
CNC-Zubehör
ab Seite 152/153



CNC-Kastenwerkbank

- Platte Buche Multiplex 2000 x 750 x 40 mm (BxTxH)
- Schubladenschränke R 24-24
- 7 x Schublade
- Schubladen-Vollauszug (VA) 100 %
- Schubladen mit 50 mm Blendenhöhe, 70 kg Tragkraft
- Schubladen mit 100 mm Blendenhöhe, 100 kg Tragkraft
- Schubladen mit 400 mm Blendenhöhe, 180 kg Tragkraft
- Schubladennutzmaß innen: 600 x 600 mm
- 2 x Ablagefach (B x T x H) 500 x 730 x 300 mm
- Inkl. Niveaueingleichfüßen
- Gesamttragfähigkeit 1000 kg
- **Lieferung ohne Werkzeuge, Einsätze, Schubladenrahmen und Werkzeugaufnahmeträger**

Art.-Nr.	Maße in mm (BxTxH)	Bezeichnung	Preis in €
03.20.34V86	2000 x 750 x 859	Links: 3 x Schublade, Schubladennutzmaß innen: 600 x 600 mm Mitte: 2 x Fachboden 500 mm Rechts: 4 x Schublade, Schubladennutzmaß innen: 600 x 600 mm	1.786,93
03.20.34V96	2000 x 750 x 959	Links: 3 x Schublade, Schubladennutzmaß innen: 600 x 600 mm Mitte: 2 x Fachboden 500 mm Rechts: 4 x Schublade, Schubladennutzmaß innen: 600 x 600 mm	1.811,32

CNC-Schränke und -Werkbänke

CNC-Arbeitsplatz – Wir bieten Ihnen die passende Lösung R 18-24 | R 24-24

- Schubladen-Vollauszug (VA) 100 %
- Schubladen mit 50 mm Blendenhöhe, 70 kg Tragkraft
Schubladen mit 100, 150, 200 mm Blendenhöhe, 100 kg Tragkraft
Schubladen mit 400 mm Blendenhöhe, 180 kg Tragkraft
- Lieferung ohne Werkzeuge, Einsätze und Dekoration



Aluminium Montageblock
siehe Seite 157

Pos.	Art.-Nr.	Maße in mm (BxTxH)	Beschreibung	Preis in €
1	580.0111V86	555 x 736 x 819	CNC-Schubladenschrank R 18-24 Schubladennutzmaß innen: 450 x 600 mm	820,89
2	780.1111V86	705 x 736 x 819	CNC-Schubladenschrank R 24-24 Schubladennutzmaß innen: 600 x 600 mm	977,01
o.Abb.	02.8707.500	600 x 600 x 130	CNC-Schubladenrahmen SR 600, Maße 600 x 600 x 130 mm (siehe S. 175)	115,87
3	03.20.40	2000 x 750 x 40	Werkbankplatte Buche Multiplex 40 mm	292,74
4.1	03.935.125.240	1250	Tragsäule links	90,26
4.2	03.935.125.140	1250	Tragsäule rechts	90,26
5	03.983.102	1000 x 20 x 302	Lochwand zum Einhängen zwischen den Tragsäulen	59,76
6	02.910.02	942 x 263 x 134	CNC-Werkzeugaufnahmeboden mit 2 x Kassette zum Einhängen in Tragsäulen	112,22
7	02.910.01	942 x 147 x 134	CNC-Werkzeugaufnahmeboden mit 1 x Kassette zum Einhängen in Tragsäulen	62,21
8	02.89.WAT.01	70 x 75 x 88	Winkel zur Befestigung der CNC-Träger an der Werkbankplatte	18,78
9	02.8707.100	620 x 120 x 180	CNC-Werkzeugaufnahmeträger für R 24-24	86,60
10	02.8705.400	425 x 375 x 525	CNC-Tischauflagegestell TAG 4-1	279,32
11	05.96.01	–	Arbeitsstuhl mit Rollen, Sitz und Rücken PU schwarz, Sicherheitsgasfeder, Kunststoff-Fußkreuz, Sitz- und Rückenlehne, Höhe 465 - 655 mm	310,50



Mobile CNC-Werkbank R 18-24

- Platte Buche Multiplex 1250 x 750 x 40 mm (BxTxH)
- 7 x Schublade
- Schubladen-Vollauszug (VA) 100 %, 100 kg Tragkraft je Schublade
- Schublade 400 mm Blendenhöhe, 180 kg Tragkraft je Schublade
- Schubladennutzmaß innen: 450 x 600 mm
- Schubladenführungen kugelgelagert, Einzel-Auszugssperre
- Schiebegriff aus Rundrohr
- 2 x Bock- und 2 x Lenkrollen Ø 200 mm, davon 2 x mit Feststeller
- *Anzahl der möglichen Einsätze für die Größen E1, E2, E3

Art.-Nr.	Maße in mm (B x T x H)	Preis in €
04.12.26V	1250 x 750 x 995	1.657,65



Mobile CNC-Werkbank R 18-24

- Platte Buche Multiplex 1250 x 750 x 40 mm (BxTxH)
- 4 x Schublade, 1 x Tür
- Schubladen-Vollauszug (VA) 100 %, 100 kg Tragkraft je Schublade
- Schublade 400 mm Blendenhöhe, 180 kg Tragkraft je Schublade
- Schubladennutzmaß innen: 450 x 600 mm
- Schubladenführungen kugelgelagert, Einzel-Auszugssperre
- Schiebegriff aus Rundrohr
- 2 x Bock- und 2 x Lenkrollen Ø 200 mm, davon 2 x mit Feststeller
- Platz für 5 x CNC-Werkzeugaufnahmeträger (WAT), 450
- *Anzahl der möglichen Einsätze für die Größen E1, E2, E3

Art.-Nr.	Maße in mm (B x T x H)	Preis in €
04.12.27V	1250 x 750 x 995	1.369,77



CNC-Schubladenrahmen SR 450 für die Schublade 400 mm

Art.-Nr.	Maße in mm (BxTxH)	CNC E1	CNC E2	CNC E3	Preis in €
02.8705.500	450 x 600 x 130	35*	25*	15*	106,12

Montagewinkel für 1 x CNC-Werkzeugaufnahmeträger (WAT)

- Paarweise

Art.-Nr.	Maße in mm (BxTxH)	Preis in €
02.89.WAT.01	70 x 75 x 88	18,78

Einhängeschiene für bis zu 5 x CNC-Werkzeugaufnahmeträger (WAT)

- Paarweise

Art.-Nr.	Maße in mm (BxTxH)	Preis in €
02.33.87.60	25 x 600 x 75	18,29

CNC-Werkzeugaufnahmeträger (WAT), 450

Art.-Nr.	Maße in mm (BxTxH)	CNC E1	CNC E2	CNC E3	Preis in €
02.8705.100	470 x 120 x 180	7*	5*	3*	81,73

CNC-Schränke und -Werkbänke

CNC-Kombi-System R 36-24

- Mit Werkzeugaufnahmerahmen (WAR) und -trägern (WAT)
- Schubladen mit Vollauszug 100 %
- Schubladen mit 50 mm Blendenhöhe, 70 kg Tragkraft
- Schubladen mit 100, 150 mm Blendenhöhe, 100 kg Tragkraft
- Schubladen mit 400 mm Blendenhöhe, 180 kg Tragkraft
- **Lieferung ohne Werkzeuge und Einsätze**
- *Anzahl der möglichen Einsätze, für die Größen E1, E2, E3

CNC-Rollladen-Aufsatzschrank (leer)

- Schrank mit Kunststoffrollladen
- Mit Druckzylinderschloss

Art.-Nr.	Maße in mm (BxTxH)	Preis in €
02.98.00	1000 x 500 x 1000	695,26



Fachbodenhalter für Rollladenschrank und CNC-Rahmen

- 1 Stück

Art.-Nr.	Preis in €
01-00206	1,83

1

CNC-Werkzeugaufnahmerahmen (WAR) für Rollladenschrank

- Kann gerade oder geneigt eingebaut werden
- Tragkraft 120 kg

Art.-Nr.	Maße in mm (BxTxH)	Preis in €
02.89WARG900	950 x 425 x 85	143,93

	CNC E1	CNC E2	CNC E3
Maximale Aufnahmemöglichkeit der Einsätze pro Träger	48*	33*	24*

2

CNC-Werkzeugaufnahmerahmen (WAR) für Rollladenschrank, ausziehbar

- Für Rollladenschrank
- Vollauszug 100 %
- Tragkraft 50 kg

Art.-Nr.	Maße in mm (BxTxH)	Preis in €
02.095.03 VA	950 x 420 x 68	129,29

	CNC E1	CNC E2	CNC E3
Maximale Aufnahmemöglichkeit der Einsätze pro Träger	48*	33*	24*

3

CNC-Schubladenschrank R 36-24

- Mit Zylinderschloss
- Schubladennutzfläche innen: 900 x 600 mm
- 4 x Schublade
- Schublade mit 400 mm BLH ohne geschlitzte Seitenwände, daher ist der Einsatz von Metalleinteilungen nicht möglich

Art.-Nr.	Maße in mm (BxTxH)	Preis in €
02.1080.4V	1005 x 736 x 819	1.064,84



CNC-Schubladenrahmen oder Einzelträger siehe S. 175/176
CNC-Einsätze siehe S. 153/154

- Gehäuse aus stabilem, geschweißtem Stahlblech
- Die mögliche Anzahl der Werkzeugrahmen richtet sich nach der Werkzeughöhe und Anbringung (gerade oder geneigt)
Maximale Aufnahmemöglichkeit der **geraden** Rahmen: 5
Maximale Aufnahmemöglichkeit der **geneigten** Rahmen: 4
- *Anzahl der möglichen Einsätze, für die Größen E1, E2, E3



CNC-Rollladenschrank mit Kunststoff Rollladen (leer)

- Kunststoff-Rollladen mit Druckzylinderschloss

Art.-Nr.	Maße in mm (BxTxH)	Preis in €
02.95.01	1000 x 500 x 1950	1.072,15

CNC-Rollladenschrank mit Kunststoff-Rollladen (wie Abbildung)

- 2 x CNC-Werkzeugaufnahmerahmen (WAR) gerade/geneigt
- 1 x CNC-Werkzeugaufnahmerahmen (WAR) ausziehbar
- 1 x Fachboden
- 1 x Schublade
- **Lieferung ohne Werkzeuge und Einsätze**

Art.-Nr.	Maße in mm (BxTxH)	Preis in €
02.95.01.01	1000 x 500 x 1950	1.649,10

CNC-Rollladenschrank mit Aluminium-Rollladen (leer)

- Hochwertiger Aluminium-Rollladen mit Druckzylinderschloss

Art.-Nr.	Maße in mm (BxTxH)	Preis in €
02.89.01	1000 x 500 x 1950	1.227,07

1

CNC-Werkzeugaufnahmerahmen (WAR)

- Kann gerade oder geneigt eingebaut werden
- Tragkraft 120 kg

Art.-Nr.	Maße in mm (BxTxH)	Preis in €
02.89WARG900	950 x 425 x 85	143,93

	CNC E1	CNC E2	CNC E3
Maximale Aufnahmemöglichkeit der Einsätze pro Träger	48*	33*	24*

2

CNC-Werkzeugaufnahmerahmen (WAR) für Rollladenschrank, ausziehbar

- Für Rollladenschrank
- Vollauszug 100 %
- Tragkraft 50 kg

Art.-Nr.	Maße in mm (BxTxH)	Preis in €
02.095.03 VA	950 x 420 x 68	129,29

	CNC E1	CNC E2	CNC E3
Maximale Aufnahmemöglichkeit der Einsätze pro Träger	48*	33*	24*

3

Fachboden für CNC Rollladenschrank

- Tragkraft 100 kg

Art.-Nr.	Maße in mm (BxTxH)	Preis in €
04.122	950 x 420 x 28	64,64

4

Schublade für CNC-Rollladenschrank

- Blendenhöhe 100 mm, Vollauszug 100 %
- Tragkraft 50 kg
- Schubladennutzmaß innen: 899 x 375 (B x T)

Art.-Nr.	Maße in mm (BxT)	Preis in €
60.095.100VA	950 x 430	95,14



CNC-Schränke und -Werkbänke

CNC-Flügeltürenschränk mit Vollblechtüren R 36-16



- Robuste, geschweißte Stahlblechkonstruktion
- Widerstandsfähige Pulverbeschichtung
- Schubladen mit Vollauszug 100 %
- Vollblechtüren mit Griffschalen-Zylinderschloss
- Bei Benutzung von Schubladen und Auszügen ist ein Öffnungswinkel von 130° notwendig, daher können diese Flügeltürenschränke nicht direkt nebeneinander gestellt werden.



CNC-Flügeltürenschränk R 36-16

- 1 x fester, geneigter Werkzeugaufnahmerahmen (WAR)
- 1 x ausziehbarer Werkzeugaufnahmerahmen (WAR)
- 1 x Fachboden
- 3 x Schublade
- **Lieferung ohne Werkzeuge und Einsätze**

Art.-Nr.	Maße in mm (BxTxH)	Produktname	Beschreibung	Preis in €
02.118.05.01	980 x 500 x 1838	Flügeltürenschränk R 36-16	1 x fester und 1 x ausziehbarer Werkzeugaufnahmerahmen (WAR), 1 x Fachboden, ohne Werkzeuge und Einsätze, 3 x Schublade (100, 150, 200 mm)	1.123,38
02.89WAR900	924 x 425 x 87	CNC-Werkzeugaufnahmerahmen (WAR), gerade/geneigt	Passend für alle Flügeltürenschränke, gerade/geneigt einsetzbar, Tragkraft 80 kg	100,02
02.89WARA900	926 x 450 x 60	CNC-Werkzeugaufnahmerahmen (WAR), ausziehbar, für Flügeltürenschränk	Ausziehbar 100 %, Tragkraft 50 kg	118,31
04.090.013	925 x 443 x 22	Fachboden für Flügeltürenschränk	Fester Fachboden, in der Höhe verstellbar, Tragkraft 80 kg	53,67
60.098.100VA	900 x 400 x 90	Schublade für Flügeltürenschränk, Fronthöhe 100 mm, Tragkraft 50 kg	Schublade passend für alle Flügeltürenschränke, Auszug 100 %, Nutzmaß innen: 900 x 400 mm	82,94
60.098.150VA	900 x 400 x 140	Schublade für Flügeltürenschränk Fronthöhe 150 mm, Tragkraft 50 kg	Schublade passend für alle Flügeltürenschränke, Auszug 100 %, Nutzmaß innen: 900 x 400 mm	89,04
60.098.200VA	900 x 400 x 190	Schublade für Flügeltürenschränk Fronthöhe 200 mm, Tragkraft 50 kg	Schublade passend für alle Flügeltürenschränke, Auszug 100 %, Nutzmaß innen: 900 x 400 mm	95,14

- Robuste, geschweißte Stahlblechkonstruktion
- Widerstandsfähige Pulverbeschichtung
- Sichttüren mit Griffschalen-Zylinderschloss
- Bei Benutzung von Schubladen und Auszügen ist ein Öffnungswinkel von 130° notwendig, daher können diese Flügeltürenschränke nicht direkt nebeneinander gestellt werden.



CNC-Flügeltürenschränk mit Sichttüren R 36-16

- 2 x feste, geneigte Werkzeugaufnahmerahmen (WAR)
- 2 x ausziehbare Werkzeugaufnahmerahmen (WAR)
- **Lieferung ohne Werkzeuge und Einsätze**

Art.-Nr.	Maße in mm (BxTxH)	Produktname	Beschreibung	Preis in €
02.117.04.01	980 x 500 x 1838	CNC Flügeltürenschränk mit Sichttüren R 36-16	2 x fester und 2 x ausziehbarer CNC-Werkzeugaufnahmerahmen (WAR), ohne Werkzeuge und Einsätze	1.149,00
04.090.013	925 x 443 x 22	Fachboden	Fester Fachboden, in der Höhe verstellbar, Tragkraft 80 kg	53,67
02.89WAR900	924 x 425 x 87	CNC-Werkzeugaufnahmerahmen (WAR), gerade/geneigt	Passend für alle Flügeltürenschränke, gerade/geneigt einsetzbar, Tragkraft 80 kg	100,02
02.89WARA900	926 x 450 x 60	CNC-Werkzeugaufnahmerahmen, (WAR), ausziehbar	Passend für alle Flügeltürenschränke, ausziehbar 100 %, Tragkraft 50 kg	118,31

CNC-Einsätze siehe S. 153/154

CNC-Schränke und -Werkbänke

CNC-Flügeltürenschränk R 36-16

- Bei Benutzung von Schubladen und Auszügen ist ein Öffnungswinkel von 130° notwendig, daher können diese Flügeltürenschränke nicht direkt nebeneinander gestellt werden.



CNC-Flügeltürenschränk (leer) R 36-16

- Flügeltürenschränk mit Vollblechtüren
- Mit Griffschalen-Zylinderschloss

Art.-Nr.	Maße in mm (BxTxH)	Nutzhöhe in mm	Preis in €
04.109	980 x 500 x 1019	900	490,34
04.118	980 x 500 x 1838	1719	584,27

CNC-Flügeltürenschränk mit Sichttüren (leer) R 36-16

- Flügeltürenschränk mit Sichttüren (Plexiglas)
- Mit Griffschalen-Zylinderschloss

Art.-Nr.	Maße in mm (BxTxH)	Nutzhöhe in mm	Preis in €
04.117	980 x 500 x 1838	1719	712,33



100 mm Blendenhöhe



150 mm Blendenhöhe



200 mm Blendenhöhe

Schubladen für Flügeltürenschränk R 36-16

- Vollauszug 100 %
- Inklusive Schienen und Befestigungsmaterial
- Schubladennutzmaß innen: 900 x 400 mm
- Tragkraft max. 50 kg

Art.-Nr.	Blendenhöhe in mm	Mantelhöhe in mm	Nutzhöhe in mm	Preis in €
60.098.100VA	100	85	90	82,94
60.098.150VA	150	135	140	89,04
60.098.200VA	200	185	190	95,14

Neu



Auszugsboden für Flügeltürenschränk

- Fachboden mit Aufkantung, Auszug 100 %
- Inklusive Schienen und Befestigungsmaterial

Art.-Nr.	Maße in mm (BxTxH)	Tragkraft	Preis in €
04.090.014	926 x 442 x 70	max. 50 kg	79,28
04.090.14-75		max. 75 kg	94,28



Fachboden für Flügeltürenschränk

- Tragkraft max. 80 kg
- Inklusive Befestigungsmaterial

Art.-Nr.	Maße in mm (BxTxH)	Bezeichnung	Preis in €
04.090.013	925 x 443 x 22	Fester Fachboden, in der Höhe verstellbar, verschraubt	53,67



CNC-Werkzeugaufnahmerahmen (WAR) für Flügeltürenschränk

- Gerade und geneigt einsetzbar
- Inklusive Befestigungsmaterial

Art.-Nr.	Maße in mm (BxTxH)	Tragkraft in kg	Preis in €
02.89WAR900	924 x 425 x 87	80	100,02
02.89WAR9005	924 x 425 x 87	140	117,10



CNC-Werkzeugaufnahmerahmen (WAR) für Flügeltürenschränk

- Ausziehbar 100 %
- Inklusive Schienen und Befestigungsmaterial

Art.-Nr.	Maße in mm (BxTxH)	Tragkraft in kg	Preis in €
02.89WARA900	926 x 450 x 60	50	118,31

	CNC E1	CNC E2	CNC E3
Maximale Aufnahmemöglichkeit der Einsätze pro Träger für 02.89WAR900 und 02.89WAR9005	48*	33*	24*

	CNC E1	CNC E2	CNC E3
Maximale Aufnahmemöglichkeit der Einsätze pro Träger für 02.89WARA900	48*	33*	24*

Nachrüstsatz Winkel für CNC-Werkzeugaufnahmerahmen

- Tragkraft 140 kg
- 4-teiliges Set



Art.-Nr.	Maße in mm (BxTxH)	Preis in €
02.89W140	76 x 29 x 12	17,08

CNC-RotaRex® -Großraumschrank



Ihre Vorteile

- Barrierefreier Zugang zum Schrank - Keine Störung durch Auszüge
- Platzsparend - Hohe Stückzahl der Einsätze auf kleinster Lagerfläche, auf 1m² passen bis zu 400 Stk. SK30 Einsätze oder bis zu 300 Stk. SK40 Einsätze
- Optimierung des Arbeitsablaufes, da alle Werkzeuge schnell griffbereit sind
- Öffnungs- /Nutzhöhe: 1790 mm
- Staplersockel, für den Transport. **Achtung!** RotaRex® darf beladen nicht transportiert werden!

Rollladen

- Fernbedienung für elektrisch angetriebenen Rollladen bedient
- Alternativ mit Federzugwelle oder Flügeltüren möglich
- Mit einer Fernbedienung können mehrere Schränke gleichzeitig geöffnet werden (auf Anfrage)
- Alufarbene Kunststoff-Lamellen
- Im Falle eines Stromausfalls oder technischen Defektes ist eine Notentriegelung auf der Rückseite des Schrankes vorhanden

Säule

- Präzisionsrohr Ø 60 mm aus Stahl
- Galvanisch verzinkt
- Gesamtbelastung 1,5 t
- Zur Aufnahme von bis zu 5 CNC-Drehrahmen Individuell verstellbar im Raster 25 mm
- Individuelles Nachstellen der Säulenposition durch eine Zunge am Boden



Bestückte CNC-Drehrahmen
siehe Seite 171



CNC-Drehrahmen

- Mit Griffen und Arretierung
- 16 Reihen für Werkzeugeinsätze
- Lieferung ohne Einsätze

Art.-Nr.	Maße in mm (Ø)	Preis in €
02.R01	915	196,37

CNC-RotaRex® mit elektrischem Rollladen

- Mit Fernbedienung
- Ohne CNC-Drehrahmen

Art.-Nr.	Maße in mm (BxTxH)	Preis in €
02.1000.1	1055 x 1035 x 2130	1.890,61



CNC-RotaRex® mit manuellem Rollladen

- Ohne CNC-Drehrahmen

Art.-Nr.	Maße in mm (BxTxH)	Preis in €
02.1000.2	1055 x 1035 x 2130	1.840,60



CNC-RotaRex® mit Flügeltüren

- Sichttüren mit Plexiglas
- Ohne CNC-Drehrahmen

Art.-Nr.	Maße in mm (BxTxH)	Preis in €
02.1000.3	1055 x 1035 x 1955	1.607,63

Beleuchtung RotaRex®

Neu

Bringen Sie noch mehr Übersicht in Ihren RotaRex®-Schrank.

Das selbstklebende Beleuchtungs-Set wird an der Innenseite des RotaRex®-Gehäuse befestigt und ist umlaufend angebracht. Jeder Lagerplatz ist somit optimal beleuchtet.

Die Beleuchtungszeit kann zwischen 30 Sekunden und 10 Minuten manuell eingestellt werden. Sobald Sie Ihr Lagersystem öffnen, heranlaufen und oder hineingreifen, wird die Beleuchtung durch den Sensor aktiviert und ermöglicht bessere Übersicht auf Ihre Werkzeuge. Nachrüstung ist möglich.



Beleuchtungs-Set lässt sich flexibel anbringen



Optimal ausgeleuchtetes Werkzeug



Beleuchtung-Set

- Bewegungssensor
- LED Stribe warmweiß, klar beschichtet
- X-Adapter zur Verbindung der LED Stribes
- Rückseitig selbstklebend für einfache Montage
- Einfaches Stecksystem zur problemlosen Montage
- Angenehm warmweißes LED-Licht
- Transparente Beschichtung zum Schutz der LED gegen Berührung oder Feuchtigkeit
- Elektrischer Anschluss mit 230/12V erforderlich
- Energiesparende LED-Technik (spart bis zu 80 % gegenüber herkömmlichen Glühlampen)

Art.-Nr.	Maße in mm (B x T)	Preis in €
02.BELROT	6000 x 10,5	225,50

CNC-Drehrahmen passend für CNC-RotaRex® Schrank

- Abmessungen (Ø): 915 mm
- Kundenspezifisch in Höhe einstellbar durch ein Raster von 25 mm in der Säule
- Bis zu 5 x CNC-Drehrahmen passen in den RotaRex® je nach Werkzeughöhe
- Alle Rahmen 360° einzeln drehbar
- Belastbar bis 300 kg pro Rahmen
- Mit Griffen für optimalen Zugang zu jedem Werkzeug
- Arretierung nach 90°, 180°, 270°, 360°
- Leichtläufig mit Stahl-Kugellagerführungen
- **CNC-Drehrahmen nur in Verbindung mit einem CNC-RotaRex® Schrank erhältlich.**



Beispiel: bestückt mit Werkzeugeinsätzen Größe E2

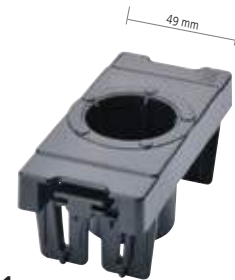

CNC
E1

Werkzeugeinsatz Größe 1

- Werkzeugeinsatz mit den Abmessungen 49 x 103 x 17 mm
- CNC-Drehrahmen komplett bestückt mit unten stehenden Einsätzen
- Nur für CNC-RotaRex® Schrank geeignet

Art.-Nr.	Typ	Anzahl der Einsätze	Anzahl der Werkzeuge	Preis in €
02.R560130	SK 30	80	80	464,72
02.R570104	Capto C4	80	80	464,72
02.R560330	MK 3	80	80	464,72
02.R560340	MK 4	80	80	464,72
02.R560225	VDI 25	80	80	464,72
02.R560230	VDI 30	80	80	464,72



CNC
E2

Werkzeugeinsatz Größe 2

- Werkzeugeinsatz mit den Abmessungen 74 x 103 x 17 mm
- CNC-Drehrahmen komplett bestückt mit unten stehenden Einsätzen
- Nur für CNC-RotaRex® Schrank geeignet

Art.-Nr.	Typ	Anzahl der Einsätze	Anzahl der Werkzeuge	Preis in €
02.R570150	HSK A 50 / B 63	60	60	495,22
02.R570163	HSK A 63 / B 80	60	60	514,73
02.R560140	SK 40	60	60	424,47
02.R570405	Capto C5	60	60	441,55
02.R560240	VDI 40	60	60	424,47
02.R560350	MK5	60	60	424,47



CNC
E3

Werkzeugeinsatz Größe 3

- Werkzeugeinsatz mit den Abmessungen 99 x 103 x 17 mm
- CNC-Drehrahmen komplett bestückt mit unten stehenden Einsätzen
- Nur für CNC-RotaRex® Schrank geeignet

Art.-Nr.	Typ	Anzahl der Einsätze	Anzahl der Werkzeuge	Preis in €
02.R570132	HSK A 32 / B 40	32	96	453,75
02.R570140	HSK A 40 / B 50	32	64	417,15
02.R570180	HSK A 80 / B 100	32	32	395,20
02.R5701100	HSKA 100 / B 125	32	32	403,74
02.R560150	SK 50	32	32	346,41
02.R570103	Capto C3	32	96	453,75
02.R570106	Capto C6	32	32	359,83
02.R570108	Capto C8	32	32	395,20
02.R560250	VDI 50	32	32	346,41
02.R570100	Universal	32	32	395,20

CNC-Werkstatt- und Transportwagen

CNC-Werkstattwagen R 18-24 | R 24-24

Die Optimale Lagerung und der sichere Transport der CNC-Werkzeuge beeinflussen die Wirtschaftlichkeit erheblich.

- Einsätze siehe Seite 152/153
- **Bei Verwendung der Einzelträger (WAT) werden die Einhängeschiene 02.33.87.60 benötigt.**
- **Lieferung ohne Werkzeuge und Einsätze**

CNC-Werkstattwagen R 18-24

- Abrollrand und Riffelgummiauflage
- 5 x Schublade
- Schubladennutzmaß innen: 450 x 600 mm
- Schubladen mit Vollauszug 100 %
- Schubladen mit 50 mm Blendenhöhe, 70 kg Tragkraft
- Schubladen mit 100 mm Blendenhöhe, 100 kg Tragkraft
- Schubladen mit 400 mm Blendenhöhe, 180 kg Tragkraft
- Mit Einzelverriegelung
- 2 Bock- und 2 Lenkrollen Ø 125 mm mit Feststeller
- Tragkraft max. 500 kg



Art.-Nr.	Maße in mm (BxTxH)	Bezeichnung	Preis in €
02.580.05V	555 x 736 x 991	CNC-Werkstattwagen mit 5 x Schublade und Abrollrand	1.276,11
02.8705.100	470 x 120 x 180	CNC-Werkzeugaufnahmeträger (WAT), 5 x Einzelträger pro Schublade möglich	81,73
02.33.87.60	600 x 25 x 75	Einhängeschiene für CNC-Werkzeugaufnahmeträger (WAT)	18,29
02.8705.500	450 x 600 x 130	CNC-Schubladenrahmen SR 450, ohne Werkzeugeinsätze	106,12

CNC-Werkstattwagen R 24-24

- Abrollrand und Riffelgummiauflage
- 4 x Schublade
- Schubladennutzmaß innen: 600 x 600 mm
- Schubladen mit Vollauszug 100 %
- Schubladen mit 50 mm Blendenhöhe, 70 kg Tragkraft
- Schubladen mit 100 mm Blendenhöhe, 100 kg Tragkraft
- Schubladen mit 400 mm Blendenhöhe, 180 kg Tragkraft
- Mit Einzelverriegelung
- 2 Bock- und 2 Lenkrollen Ø 125 mm mit Feststeller
- Tragkraft max. 500 kg



Art.-Nr.	Maße in mm (BxTxH)	Bezeichnung	Preis in €
02.780.04V	705 x 736 x 991	CNC-Werkstattwagen mit 4 x Schublade und Abrollrand	1.266,35
02.8707.100	620 x 120 x 180	CNC-Werkzeugaufnahmeträger (WAT), 5 x Einzelträger pro Schublade möglich	86,60
02.33.87.60	600 x 25 x 75	Einhängeschiene für CNC-Werkzeugaufnahmeträger (WAT)	18,29
02.8707.500	600 x 600 x 130	CNC-Schubladenrahmen SR 600, ohne Werkzeugeinsätze	115,87

- Optimale Lagerung und sicherer Transport
- *Anzahl der möglichen Einsätze, für die Größen E1, E2, E3, siehe Seite 152/153
- Tragkraft max. 500 kg (gilt für den Transportwagen)



Gehäuse für CNC-Wagen 02.85.07, R24-24

Art.-Nr.	Maße in mm (BxTxH)	Beschreibung	CNC E1	CNC E2	CNC E3	Preis in €
02.86.07	705 x 736 x 1019	Garage, abschließbar mit Zylinderschloss				450,08
02.85.07	560 x 630 x 950	CNC-Wagen mit einem Haltegriff, 2 x Bock- und 2 x Lenkrollen Ø 125 mm mit Feststeller, ohne Werkzeugeinsätze und Werkzeugträger	60*	42*	30*	522,05
02.8707.100	620 x 120 x 180	*CNC-Werkzeugaufnahmeträger (WAT) 600 für R 24-24, 6 x Einzelträger pro Wagen möglich, Kapazität siehe Tabelle unten	10*	7*	5*	86,60
02.85.08	535 x 336 x 36	Wanne unten für CNC-Wagen				41,47



Gehäuse für CNC-Wagen 02.85.01, R36-24

Art.-Nr.	Maße in mm (BxTxH)	Beschreibung	CNC E1	CNC E2	CNC E3	Preis in €
02.86.01	705 x 1003 x 1019	Garage, abschließbar mit Zylinderschloss				448,87
02.85.01	560 x 930 x 950	CNC-Wagen mit einem Haltegriff, 2 x Bock- und 2 x Lenkrollen Ø 125 mm mit Feststeller ohne Werkzeugeinsätze und Werkzeugträger	96*	66*	48*	526,93
02.8710.100	920 x 120 x 180	*CNC-Werkzeugaufnahmeträger (WAT) 900 für R 36-24, 6 x Einzelträger pro Wagen möglich, Kapazität siehe Tabelle unten	16*	11*	8*	96,35
02.85.06	835 x 330 x 36	Wanne unten für CNC-Wagen				42,70

CNC-Werkstatt- und Transportwagen

CNC-Transportwagen

- Optimale Lagerung und sicherer Transport
- **Lieferung ohne Werkzeuge und Einsätze**
- *Anzahl der möglichen Einsätze, für die Größen E1, E2, E3, siehe Seite 152/153



Neu



CNC-Wagen (leer) für max. 8 CNC-Träger 02.8707.100

- 2 x Bock- und 2 x Lenkrollen ø 125 mm mit Feststeller
- Max. Aufnahme der CNC-Einsätze bei 8 x Träger (siehe Tabelle)
- Tragkraft max. 400 kg

Art.-Nr.	CNC E1	CNC E2	CNC E3	Preis in €
02.8705.100	7*	5*	3*	81,73
02.8707.100	10*	7*	5*	86,60

Art.-Nr.	Maße in mm (BxTxH)	CNC E1	CNC E2	CNC E3	Preis in €
02.88.01	480 x 900 x 860	56*	40*	24*	564,45
02.88.00	630 x 900 x 860	80*	56*	40*	613,53



CNC-Wagen mit 1 Ebene (leer) für CNC-Werkzeuge

- 2 x Bock- und 2 x Lenkrollen ø 200 mm mit Feststeller
- 1 x Werkzeugrahmen oben
- 1 x Fachboden unten
- Max. Aufnahme der CNC-Einsätze siehe Tabelle
- Tragkraft max. 400 kg

Art.-Nr.	Maße in mm (BxTxH)	CNC E1	CNC E2	CNC E3	Preis in €
02.092.02	950 x 665 x 950	80*	55*	40*	672,09



CNC-Wagen mit 2 Ebenen (leer) für CNC-Werkzeuge

- 2 x Bock- und 2 x Lenkrollen ø 200 mm mit Feststeller
- 2 x Werkzeugrahmen
- Max. Aufnahme der CNC-Einsätze siehe Tabelle
- Tragkraft max. 400 kg

Art.-Nr.	Maße in mm (BxTxH)	CNC E1	CNC E2	CNC E3	Preis in €
02.092.01	950 x 665 x 950	160*	110*	80*	808,70

- 2 x Bock- und 2 x Lenkrollen ø 125 mm mit Feststeller
- Ergonomischer Griff, dadurch lassen sich die Multi-Wagen äußerst leicht bewegen und sind überall einsetzbar
- Individuelle Zusammenstellungen möglich
- Tragkraft max. 500 kg
- *Anzahl der möglichen Einsätze, für die Größen E1, E2, E3, siehe Seite 152/153



Pos.	Art.-Nr.	Maße in mm (BxTxH)	Beschreibung	Preis in €
1	07.58.10-1	990 x 610 x 1450	CNC-Wagen (leer) mit Ablageboden unten	392,76
2	07.58.22	980 x 200 x 30	Ablageboden oben für CNC-Wagen	42,70
3	02.910.02	942 x 263 x 134	Werkzeugaufnahmeboden breit, WABg 900 2 x Kassette mit verschraubten Haltewinkeln, 0°, 10° u. 20° neigbar	112,22
4	02.910.01	942 x 147 x 134	Werkzeugaufnahmeboden schmal WABk 900 1 x Kassette mit verschraubten Haltewinkeln, 0°, 10° u. 20° neigbar	51,00



Werkzeugaufnahmeboden einreihig

- WABk 900

Art.-Nr.	Maße in mm (BxTxH)	CNC E1	CNC E2	CNC E3	Preis in €
02.910.01	942 x 147 x 134	16*	11*	8*	62,21



Werkzeugaufnahmeboden doppelreihig

- WABg 900

Art.-Nr.	Maße in mm (BxTxH)	CNC E1	CNC E2	CNC E3	Preis in €
02.910.02	942 x 263 x 134	32*	22*	16*	112,22

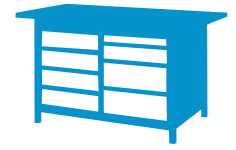

Werkbänke





Rastereinteilung und Schliesssystem

Seite 178



Neu

Kastenwerkbenke T600

Seite 184



Kastenwerkbenke T750

Seite 190



Arbeits-, und Werkbenke

Seite 214



Reihenwerkbenke

Seite 218



Neu

Sonstige Werkbenke

Seite 230



Werkbenkezubehor

Seite 236

Rastereinteilung

T500

Serie	Serie	Serie	Serie
T500	T500	T500	T500



Gehäuse B x T	Gehäuse B x T	Gehäuse B x T	Gehäuse B x T
380 x 500	530 x 500	680 x 500	980 x 500

Gehäusehöhe	Nutzhöhen	Nutzhöhen	Nutzhöhen	Nutzhöhen
215	150	–	–	–
365	300*	300*	–	–
465	400*	400*	–	–
469	–	350	–	–
519	–	400	400	–
619	–	500	500	500
719	–	600	600	600
819	–	700	700	700
919	–	800	800	800
1019	–	900	900	900



Schublade B x T	Schublade B x T	Schublade B x T	Schublade B x T
300 x 400	450 x 400	600 x 400	900 x 400









Blendenhöhe	Mantelhöhe	Nutzlast	Nutzlast	Nutzlast	Nutzlast
75	59	50 kg	50 kg	50 kg	50 kg
100	85	50 / 75 kg	50 / 75 kg	50 / 75 kg	50 / 75 kg
150	135	50 / 75 kg	50 / 75 kg	50 / 75 kg	50 / 75 kg
200	185	50 / 75 kg	50 / 75 kg	50 / 75 kg	50 / 75 kg
250	185	50 / 75 kg	50 / 75 kg	50 / 75 kg	50 / 75 kg
300	185	50 / 75 kg	50 / 75 kg	50 / 75 kg	50 / 75 kg



Serie	Serie	Serie	Serie
T500	T500	T500	T500
T500 12-16	T500 18-16	T500 24-16	T500 36-16

Raster:	R 12-16	R 18-16	R 24-16	R 36-16
---------	---------	---------	---------	---------

* Hängeblock unten offen
Angaben in mm

		Serie	Serie	Serie	Serie
		T736	T736	T736	T736
					
		Gehäuse B x T	Gehäuse B x T	Gehäuse B x T	Gehäuse B x T
		555 x 736	705 x 736	1005 x 736	1305 x 736
Gehäusehöhe		Nutzhöhen	Nutzhöhen	Nutzhöhen	Nutzhöhen
208		150*			
215		150*			
358		300*	300		
365		300*			
465		400*			
519		400	400	400	–
619		500	500	500	–
719		600	600	600	–
819		700	700	700	700
919		800	800	800	800
1019		900	900	900	900
		⇓	⇓	⇓	⇓
					
		Schublade B x T	Schublade B x T	Schublade B x T	Schublade B x T
		450 x 600	600 x 600	900 x 600	1200 x 600
Blendenhöhe	Mantelhöhe	Nutzlast	Nutzlast	Nutzlast	Nutzlast
50	28	70 kg	70 kg	70 kg	–
75	56	100 kg	100 kg	100 kg	100 kg
100	81	100 / 180 kg	100 / 180 kg	100 / 180 kg	180 kg
125	81	100 / 180 kg	100 / 180 kg	100 / 180 kg	180 kg
150	131	100 / 180 kg	100 / 180 kg	100 / 180 kg	180 kg
175	131	100 / 180 kg	100 / 180 kg	100 / 180 kg	180 kg
200	181	100 / 180 / 300 kg	100 / 180 / 300 kg	100 / 180 / 300 kg	180 kg
250	181	100 / 180 / 300 kg	100 / 180 / 300 kg	100 / 180 / 300 kg	180 kg
300	181	100 / 180 / 300 kg	100 / 180 / 300 kg	100 / 180 / 300 kg	–
400	81	100 / 180 kg	100 / 180 kg	100 / 180 kg	–
		⇓	⇓	⇓	⇓
		Serie	Serie	Serie	Serie
		T736	T736	T736	T736
		T736 18-24	T736 24-24	T736 36-24	T736 48-24
Raster:		R 18-24	R 24-24	R 36-24	R 48-24



* Hängeblock unten offen
Angaben in mm



Bitte beachten Sie!
 Sie benötigen zur Einrichtung eines E-Schlusses die Schlüsselverwaltung in Form des Verwaltungs- und Programmierschlüssels.

Mehr Informationen zum Schliesssystem auf Seite 120

Pin-Code E-Schloss

Das Pin-Code E-Schloss lässt sich mit einem 4-7 stelligen Zahlencode öffnen. Das Programmieren der User und deren Pin-Code Vergabe erfolgt mittels Verwaltungs- und Programmierschlüssel.



Video Pin-Code E-Schloss

- Schlüssel wird mit Zahlencode ersetzt
- Hebelmechanismus
- Verwaltung mit Verwaltungs- und Programmierschlüssel
- Schlossgehäuse vollständig aus Stahl
- Einlassmontage
- Drehwinkel 90° oder 180°
- Öffnen und schließen durch Drehen des Knaufs
- Bedienung über Tasten; Verwaltung mit elektronischen Schlüsseln
- Notbestromung über Verwaltungsschlüssel
- Oberfläche: Nickel gebürstet
- Horizontale Ausrichtung
- Vertikale Ausrichtung bei Vertikalauszügen (MRS®)



Technische Daten eingelassenes Schloss

- Schließung mit einem 4-7 stelligen Zahlencode
- Schutzklasse IP55
- Stromversorgung über 2x AAA-Batterien
- Abmessungen (B x T x H): 105,17mm x 2,7mm x 29,57 mm (inkl. Knauf 9,75mm)
- 2 Jahre Garantie

Technische Daten aufgesetztes Schloss (Nachrüstung)

- Schließung mit einem 4-7 stelligen Zahlencode
- Schutzklasse IP55
- Stromversorgung über 2 x Lithiumbatterien CR2450
- Abmessungen (B x T x H): 133 mm x 31,5 mm x 20,4mm (inkl. Knauftiefe 7,7mm)
- 2 Jahre Garantie

Pin-Code Schloss

Art.-Nr.	Schloss-Variante	Preis in €
01PINSLEIN	Pin-Code E-Schloss 180° Schließung, eingelassen eingebaut (nicht nachrüstbar)	122,30
01PINSLAUF	Pin-Code E-Schloss 180° Schließung, aufgesetzt eingebaut (nachrüstbar)	122,30
01PINSLEINZ	Pin-Code E-Schloss 90° für Einzelschublade eingelassen eingebaut	122,30
01PINFLRE	Pin-Code E-Schloss rechts anschlagend für Flügeltüre	122,30
01PINFLLI	Pin-Code E-Schloss links anschlagend für Flügeltüre	122,30
01PINFL2	Pin-Code E-Schloss für Doppelflügeltüre	122,30





Bitte beachten Sie!
Sie benötigen zur Einrichtung eines E-Schlusses die Schlüsselverwaltung in Form des Verwaltungs- und Programmierschlüssels.

Neu

RFID E-Schloss

Das RFID E-Schloss lässt sich mit einer RFID-Karte oder einem Chip öffnen. Das Programmieren der Schlösser erfolgt mittels Verwaltungs- und Programmierschlüssel.

Video RFID
E-Schloss

- Schlüssel oder Zahlencode wird durch RFID ersetzt
- Hebelmechanismus
- Verwaltung mit Verwaltungs- und Programmierschlüssel
- Bedienung über RFID
- Einlassmontage
- Drehwinkel 90° oder 180°
- Öffnen und schließen durch Drehen des Knaufs
- 4 x AA-Batterien; Schutzklasse IP55
- Notbestromung über Verwaltungsschlüssel
- Gehäuse vollständig aus Metall
- Oberfläche: Nickel gebürstet
- Horizontale Ausrichtung
- Vertikale Ausrichtung bei Vertikalauszügen (MRS®)

Technische Daten eingelassenes Schloss

- Schließung mit RFID-Standards: iClass und Mifare (13,56 MHz)
ISO 14443A • ISO 14443B • ISO 15693
- Schutzklasse IP55
- Stromversorgung über 4 x AA-Batterien
- Abmessungen (B x T x H): 105,17 mm x 2,7 mm x 29,57 mm
(inkl. Knauf 9,75 mm)
- 2 Jahre Garantie

Technische Daten aufgesetztes Schloss (Nachrüstung)

- Schließung mit RFID-Standards: iClass und Mifare (13,56 MHz)
ISO 14443A • ISO 14443B • ISO 15693
- Schutzklasse IP55
- Stromversorgung über 4 x AA-Batterien
- Abmessungen (B x T x H): 133 mm x 31,5 mm x 20,4 mm
(inkl. Knauftiefe 7,7 mm)
- 2 Jahre Garantie

**RFID E-Schloss**

Art.-Nr.	Schloss-Variante		Preis in €
01RFIDSLEIN	RFID E-Schloss 180° Schließung, eingelassen eingebaut (nicht nachrüstbar)		159,53
01RFIDSLAUF	RFID E-Schloss 180° Schließung, aufgesetzt eingebaut (nachrüstbar)		159,53
01RFIDSLEINZ	RFID E-Schloss 90° für Einzelschublade eingelassen eingebaut		159,53
01RFIDFLRE	RFID E-Schloss rechts anschlagend für Flügeltüre		159,53
01RFIDFLLI	RFID E-Schloss links anschlagend für Flügeltüre		159,53
01RFIDFL2	RFID E- Schloss für Doppelflügeltüre		159,53

Kastenwerkbänke



- Keine zerlegte Ware - Fertigmontage im Werk
- Konstruktion aus Vierkantröhr 40 x 40 x 2 mm
- Gehäuse aus Qualitätsfeinblech, Rahmen 1,5 mm stark
- **Werkbenke bis 1 t belastbar**
- Sichere Zentralverriegelung, Kombinations-Schließanlagen sind möglich
- Schubladen mit Kugelführungen
- Eingelassene Schubladen und Türen, dadurch keine Verletzungsgefahr durch herausstehende Griffleisten
- Arbeitsplatte aus Buche Multiplex, mehrschichtverleimt, geölt - wasserabweisend
- Niveausausgleichs-Gleiter unter den Füßen

**Neue
Nutzhöhe**

Tiefe 600 mm

Schnellinfo		
Platte	Buche Multiplex	40 mm
Schubladen	Nutzhöhe	600 mm
	Vollauszug	100 %
	Einzelauszugssperre	ja
	Tragkraft	50/75 kg
	Kugelführung	ja
Raster	R 18-16 und R 24-16	
Verschluss	Zylinderschloss mit zwei Schlüsseln	ja
	Hauptschlüsselfähig	ja

Allgemeine Maße	
Arbeitshöhe	859/959 mm + HV 200 oder 300 mm möglich
Plattentiefe	600 mm
Schubladenhöhen	75, 100, 150, 200, 250, 300 mm
Schubladeninnenhöhe	Blendenhöhe abzüglich 10 mm
Schubladen (B x T)	450 x 400 mm, 600 x 400 mm

Wählen Sie aus unserem umfangreichen Farbsortiment. Kombinationen sind ohne Mehrpreis möglich.
Bei Bestellung die gewünschte Farbe/ Farbkombination angeben. Unsere Standardfarben finden Sie auf Seite 27
1. Farbwert = Korpusfarbe | 2. Farbwert = Blendenfarbe

Tiefe 750 mm

Schnellinfo		
Platte	Buche Multiplex	40 mm
Schubladen	Nutzhöhe	600 mm
	Vollauszug	100 %
	Einzelauszugssperre	ja
	Tragkraft	70 - 300 kg
	Kugelführung	ja
Raster	R 18-24 und R 24-24	
Verschluss	Zylinderschloss mit zwei Schlüsseln	ja
	Hauptschlüsselfähig	ja

Allgemeine Maße	
Arbeitshöhe	859/959 mm + HV 200 oder 300 mm möglich
Plattentiefe	750 mm
Schubladenhöhen	50, 75, 100, 125, 150, 175, 200, 250, 300, 400 mm
Schubladeninnenhöhe	Blendenhöhe abzüglich 17 mm
Schubladen (B x T)	450 x 600 mm, 600 x 600 mm

Wählen Sie aus unserem umfangreichen Farbsortiment. Kombinationen sind ohne Mehrpreis möglich. Bei Bestellung die gewünschte Farbe / Farbkombination angeben. 1. Farbwert = Korpusfarbe, 2. Farbwert= Blendenfarbe. Unsere Standardfarben finden Sie auf Seite 27

Kastenwerkbenke

Raster: R 12-14 R 24-12 R 24-16 R 12-16 **R 18-16** R 24-16 R 36-16 R 18-24 R 24-24 R 36-24 R 48-24

Kastenwerkbenke 1250 mm | Tiefe 600 mm

- Schubladennutzmaß 450 x 400 mm
- Kugelführungen
- Vollauszug (VA) 100 %
- Tragkraft wahlweise 50 kg oder 75 kg
- **Bei der Blendenhöhe 75 mm ist lediglich die Tragkraft 50 kg möglich**
- Arbeitsplatte Buche Multiplex, 1250 x 600 x 40 mm
- NiveaueingleichsfüÙe
- Zylinderschloss mit zwei Schlüsseln
- Arbeitshöhe 859 mm
- Gesamttragfähigkeit 1000 kg

Passendes Einteilungsmaterial zu R 18-16 finden Sie auf Seite 51



Neue Nutzhöhe



- Links: 3 x Schublade
- Rechts: 3 x Schublade

Art.-Nr.	MaÙe in mm (BxTxH)	Tragkraft	Preis in €
03T512H60150	1250 x 600 x 859	50 kg	928,68
03T512H60175		75 kg	1.082,34

Individuelle Zusammenstellung

Werkbank mit 2x Leergehäuse 600 mm Nutzhöhe

- Inkl. Arbeitsplatte Buche Multiplex 40 mm

Art.-Nr.	MaÙe in mm (BxTxH)	Preis in €
03T5125H6.00	1250 x 600 x 859	489,60



Flügelüren

Art.-Nr.	Nutzhöhe (mm)	Breite (mm)	Preis in €
01.053.450E	450	495	63,74
01.053.600E	600	495	76,48

Fachboden

Art.-Nr.	MaÙe in mm (BxTxH)	Preis in €
04.053.013	475 x 443 x 22	39,03

Höhenverstellung um 200 mm

Art.-Nr.	Raster	Preis in €
03.15.95	25 mm	85,38

- 450 x 400 mm (B x T) mit Vollauszug 100%
- Bei Schubladen mit 75 mm Blendenhöhe ist lediglich die Tragkraft 50 kg möglich

Art.-Nr.	Blendenhöhe in mm	Mantelhöhe in mm	Nutzhöhe in mm	Tragkraft	Preis in €
60.046.075VA	75	59	60	50 kg	60,99
60.046.100VA	100	85	90	50 kg	63,43
60.046.150VA	150	135	140	50 kg	68,31
60.046.200VA	200	185	190	50 kg	73,18
60.046.250VA	250	185	240	50 kg	78,06
60.046.300VA	300	185	290	50 kg	82,94
60.046.100VA-75	100	85	90	75 kg	89,04
60.046.150VA-75	150	135	140	75 kg	93,91
60.046.200VA-75	200	185	190	75 kg	98,79
60.046.250VA-75	250	185	240	75 kg	103,67
60.046.300VA-75	300	185	290	75 kg	108,55



- Links: 4 x Schublade
- Rechts: 4 x Schublade

Art.-Nr.	Maße in mm (BxTxH)	Tragkraft	Preis in €
03T512H60250	1250 x 600 x 859	50 kg	1.036,04
03T512H60275		75 kg	1.240,92



- Links: 4 x Schublade
- Rechts: 3 x Schublade

Art.-Nr.	Maße in mm (BxTxH)	Tragkraft	Preis in €
03T512H60350	1250 x 600 x 859	50 kg	982,38
03T512H60375		75 kg	1.161,61



- Links: 1 x Schublade, 1 x Flügeltüre
- Rechts: 1 x Schublade, 1 x Flügeltüre

Art.-Nr.	Maße in mm (BxTxH)	Tragkraft	Preis in €
03T512H60450	1250 x 600 x 859	50 kg	753,70
03T512H60475		75 kg	804,90



- Links: 3 x Schublade
- Rechts: 1 x Flügeltüre, 1 x Fachboden

Art.-Nr.	Maße in mm (BxTxH)	Tragkraft	Preis in €
03T512H60550	1250 x 600 x 859	50 kg	824,65
03T512H60575		75 kg	901,48



- Links: 5 x Schublade
- Rechts: 5 x Schublade
- *Bei der Blendenhöhe 75 mm ist lediglich die Tragkraft 50 kg möglich

Art.-Nr.	Maße in mm (BxTxH)	Tragkraft	Preis in €
03T512H60650	1250 x 600 x 859	50 kg	1.143,41
03T512H60675		75 kg	1.348,26



- Links: 4 x Schublade
- Rechts: 4 x Schublade

Art.-Nr.	Maße in mm (BxTxH)	Tragkraft	Preis in €
03T512H60750	1250 x 600 x 859	50 kg	1.036,08
03T512H60775		75 kg	1.240,88

Kastenwerkbenke

Raster: R 12-14 R 24-12 R 24-16 R 12-16 R 18-16 **R 24-16** R 36-16 R 18-24 R 24-24 R 36-24 R 48-24

Kastenwerkbenke 1500 | Tiefe 600 mm

- Schubladennutzmaß 600 x 400 mm
- Kugelführungen
- Vollauszug (VA) 100 %
- Tragkraft wahlweise 50 kg oder 75 kg
- **Bei der Blendenhöhe 75 mm ist lediglich die Tragkraft 50 kg möglich**
- Arbeitsplatte Buche Multiplex, 1500 x 600 x 40 mm
- NiveaueingleichsfüÙe
- Zylinderschloss mit zwei Schlüsseln
- Arbeitshöhe 859 mm
- Gesamttragfähigkeit 1000 kg

Passendes Einteilungsmaterial zu R 24-16 finden Sie auf Seite 57



Neue Nutzhöhe

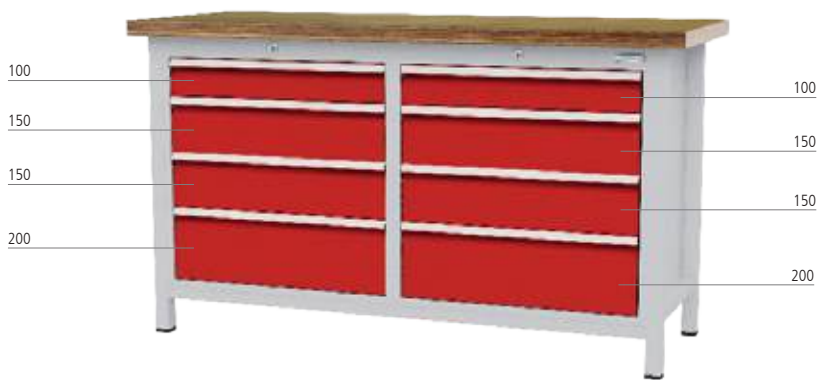

- Links: 4 x Schublade
- Rechts: 4 x Schublade

Art.-Nr.	MaÙe in mm (BxTxH)	Tragkraft	Preis in €
03T515H60150	1500 x 600 x 859	50 kg	1.152,77
03T515H60175		75 kg	1.357,67

Individuelle Zusammenstellung

Werkbank mit 2 x Leergehäuse 600 mm Nutzhöhe

- Inkl. Arbeitsplatte Buche Multiplex 40 mm

Art.-Nr.	MaÙe in mm (BxTxH)	Preis in €
03T515H6.00	1500 x 600 x 859	547,79

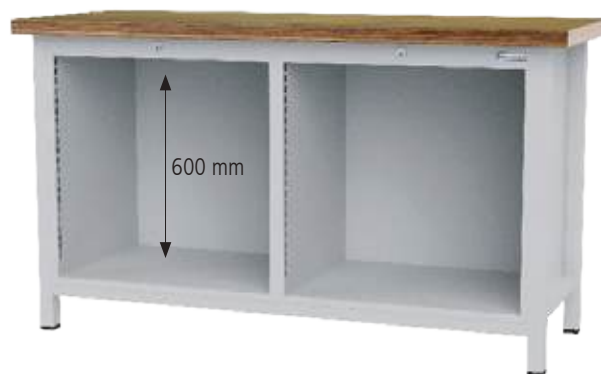

Flügeltüren

Art.-Nr.	Nutzhöhe (mm)	Breite (mm)	Preis in €
01.068.450E	450	645	71,84
01.068.600E	600	645	91,54

- 600 x 400 mm (B x T) mit Vollauszug 100%
- Bei Schubladen mit 75 mm Blendenhöhe ist lediglich die Tragkraft 50 kg möglich

Art.-Nr.	Blendenhöhe in mm	Mantelhöhe in mm	Nutzhöhe in mm	Tragkraft	Preis in €
60.068.075VA	75	59	60	50 kg	67,08
60.068.100VA	100	85	90	50 kg	69,52
60.068.150VA	150	135	140	50 kg	75,62
60.068.200VA	200	185	190	50 kg	81,73
60.068.250VA	250	185	240	50 kg	87,82
60.068.300VA	300	185	290	50 kg	93,91
60.068.100VA-75	100	85	90	75 kg	95,14
60.068.150VA-75	150	135	140	75 kg	101,23
60.068.200VA-75	200	185	190	75 kg	107,34
60.068.250VA-75	250	185	240	75 kg	113,43
60.068.300VA-75	300	185	290	75 kg	119,54

Fachboden

Art.-Nr.	MaÙe in mm (BxTxH)	Preis in €
04.060.013	625 x 443 x 22	43,91

Höhenverstellung um 200 mm

Art.-Nr.	Raster	Preis in €
03.15.95	25 mm	85,38



- Links: 4 x Schublade
- Rechts: 4 x Schublade

Art.-Nr.	Maße in mm (BxTxH)	Tragkraft	Preis in €
03T515H60250	1500 x 600 x 859	50 kg	1.152,79
03T515H60275		75 kg	1.357,71



- Links: 4 x Schublade
- Rechts: 1 x Schublade, 1 x Flügeltüre

Art.-Nr.	Maße in mm (BxTxH)	Tragkraft	Preis in €
03T515H60350	1500 x 600 x 859	50 kg	997,75
03T515H60375		75 kg	1.125,82



- Links: 1 x Schublade, 1 x Flügeltüre
- Rechts: 1 x Schublade, 1 x Flügeltüre

Art.-Nr.	Maße in mm (BxTxH)	Tragkraft	Preis in €
03T515H60450	1500 x 600 x 859	50 kg	842,71
03T515H60475		75 kg	893,93



- Links: 3 x Schublade
- Rechts: 3 x Schublade

Art.-Nr.	Maße in mm (BxTxH)	Tragkraft	Preis in €
03T515H60550	1500 x 600 x 859	50 kg	1.038,17
03T515H60575		75 kg	1.191,83



- Links: 4 x Schublade
- Rechts: 4 x Schublade
- *Bei der Blendenhöhe 75 mm ist lediglich die Tragkraft 50 kg möglich

Art.-Nr.	Maße in mm (BxTxH)	Tragkraft	Preis in €
03T515H60650	1500 x 600 x 859	50 kg	1.153,98
03T515H60675		75 kg	1.307,68



- Links: 5 x Schublade
- Rechts: 4 x Schublade
- *Bei der Blendenhöhe 75 mm ist lediglich die Tragkraft 50 kg möglich

Art.-Nr.	Maße in mm (BxTxH)	Tragkraft	Preis in €
03T515H60750	1500 x 600 x 859	50 kg	1.211,28
03T515H60775		75 kg	1.390,60

Kastenwerkbenke

Raster: R 12-14 R 24-12 R 24-16 R 12-16 **R 18-16 R 24-16** R 36-16 R 18-24 R 24-24 R 36-24 R 48-24

Kastenwerkbenke 2000 | Tiefe 600 mm



- Schubladennutzmaß 450/600 x 400 mm
- Kugelführungen
- Vollauszug (VA) 100 %
- Tragkraft wahlweise 50 kg oder 75 kg
- **Bei der Blendenhöhe 75 mm ist lediglich die Tragkraft 50 kg möglich**
- Arbeitsplatte Buche Multiplex, 2000 x 600 x 40 mm
- NiveaueingleichsfüÙe
- Zylinderschloss mit zwei Schlüsseln
- Arbeitshöhe 859 mm
- Gesamttragfähigkeit 1000 kg

Passendes Einteilungsmaterial zu R 18-16 finden Sie auf Seite 51

Neue Nutzhöhe

Individuelle Zusammenstellung

R 18-16

R 24-16

R 18-16

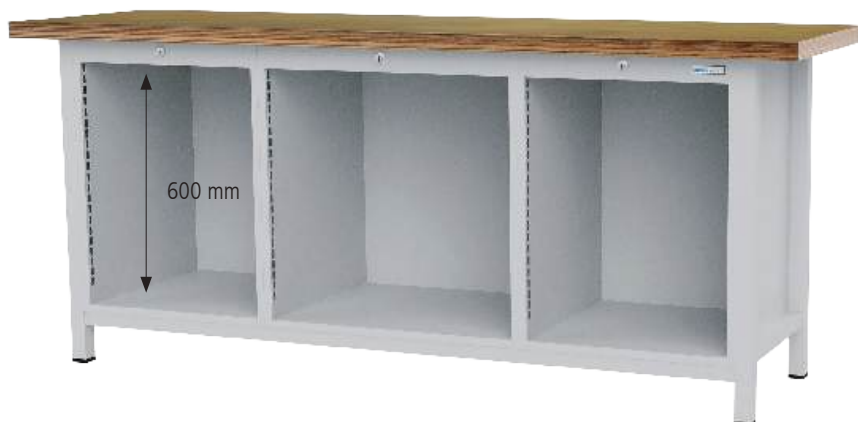

Werkbank mit 3 x Leergehäuse 600 mm Nutzhöhe

- Inkl. Arbeitsplatte Buche Multiplex 40 mm

Art.-Nr.	MaÙe in mm (BxTxH)	Preis in €
03T520H6.00	2000 x 600 x 859	674,03

- 450 x 400 mm (B x T) mit Vollauszug 100%
- Bei Schubladen mit 75 mm Blendenhöhe ist lediglich die Tragkraft 50 kg möglich

Art.-Nr.	Preis in €	Blendenhöhe in mm	Mantelhöhe in mm	Nutzhöhe in mm	Tragkraft
60.046.075VA	60,99	75	59	60	50 kg
60.046.100VA	63,43	100	85	90	50 kg
60.046.150VA	68,31	150	135	140	50 kg
60.046.200VA	73,18	200	185	190	50 kg
60.046.250VA	78,06	250	185	240	50 kg
60.046.300VA	82,94	300	185	290	50 kg
60.046.100VA-75	89,04	100	85	90	75 kg
60.046.150VA-75	93,91	150	135	140	75 kg
60.046.200VA-75	98,79	200	185	190	75 kg
60.046.250VA-75	103,67	250	185	240	75 kg
60.046.300VA-75	108,55	300	185	290	75 kg

Flügeltüren R 18-16

Art.-Nr.	Nutzhöhe (mm)	Breite (mm)	Preis in €
01.053.450E	450	495	63,74
01.053.600E	600	495	76,48

Flügeltüren R 24-16

Art.-Nr.	Nutzhöhe (mm)	Breite (mm)	Preis in €
01.068.450E	450	645	71,84
01.068.600E	600	645	91,54

Fachboden R 18-16

Art.-Nr.	MaÙe in mm (BxTxH)	Preis in €
04.053.013	475 x 443 x 22	39,03

Fachboden R 24-16

Art.-Nr.	MaÙe in mm (BxTxH)	Preis in €
04.060.013	625 x 443 x 22	43,91

Höhenverstellung um 200 mm

Art.-Nr.	Raster	Preis in €
03.15.95	25 mm	85,38

- 600 x 400 mm (B x T) mit Vollauszug 100%
- Bei Schubladen mit 75 mm Blendenhöhe ist lediglich die Tragkraft 50 kg möglich

Art.-Nr.	Preis in €
60.068.075VA	67,08
60.068.100VA	69,52
60.068.150VA	75,62
60.068.200VA	81,73
60.068.250VA	87,82
60.068.300VA	93,91
60.068.100VA-75	95,14
60.068.150VA-75	101,23
60.068.200VA-75	107,34
60.068.250VA-75	113,43
60.068.300VA-75	119,54



- Links: 5 x Schublade
- Mitte: 5 x Schublade
- Rechts: 1 x Flügeltüre, 1 x Fachboden
- *Bei der Blendenhöhe 75 mm ist lediglich die Tragkraft 50 kg möglich

Art.-Nr.	Maße in mm (BxTxH)	Tragkraft	Preis in €
03T520H60250	2000 x 600 x 859	50 kg	1.152,79
03T520H60275		75 kg	1.357,71



- Links: 1 x Schublade, 1 x Flügeltüre
- Mitte: 4 x Schublade
- Rechts: 4 x Schublade

Art.-Nr.	Maße in mm (BxTxH)	Tragkraft	Preis in €
03T520H60350	2000 x 600 x 859	50 kg	997,75
03T520H60375		75 kg	1.125,82



- Links: 3 x Schublade
- Mitte: 3 x Schublade
- Rechts: 3 x Schublade

Art.-Nr.	Maße in mm (BxTxH)	Tragkraft	Preis in €
03T520H60450	2000 x 600 x 859	50 kg	842,71
03T520H60475		75 kg	893,93



- Links: 1 x Schublade, 1 x Flügeltüre
- Mitte: 5 x Schublade
- Rechts: 1 x Schublade, 1 x Flügeltüre
- *Bei der Blendenhöhe 75 mm ist lediglich die Tragkraft 50 kg möglich

Art.-Nr.	Maße in mm (BxTxH)	Tragkraft	Preis in €
03T520H60550	2000 x 600 x 859	50 kg	1.038,17
03T520H60575		75 kg	1.191,83



- Links: 3 x Schublade
- Mitte: 4 x Schublade
- Rechts: 5 x Schublade
- *Bei der Blendenhöhe 75 mm ist lediglich die Tragkraft 50 kg möglich

Art.-Nr.	Maße in mm (BxTxH)	Tragkraft	Preis in €
03T520H60650	2000 x 600 x 859	50 kg	1.153,98
03T520H60675		75 kg	1.307,68



- Links: 6 x Schublade
- Mitte: 4 x Schublade
- Rechts: 3 x Schublade

Art.-Nr.	Maße in mm (BxTxH)	Tragkraft	Preis in €
03T520H60750	2000 x 600 x 859	50 kg	1.211,28
03T520H60775		75 kg	1.390,60

Kastenwerkbenke

Raster: R 12-14 R 24-12 R 24-16 R 12-16 R 18-16 R 24-16 R 36-16 **R 18-24** R 24-24 R 36-24 R 48-24

Kastenwerkbenke 810 | Tiefe 750 mm

- Schubladennutzmaß 450 x 600 mm
- Schubladen-Vollauszug (VA) 100 %
- Schubladen mit 50 mm Blendenhöhe, 70 kg Tragkraft
Schubladen ab 75 mm Blendenhöhe, 100 kg Tragkraft
180 kg Tragkraft auf Anfrage
- Arbeitsplatte Buche Multiplex, 810 x 750 x 40 mm
- NiveaueingleichsfüÙe
- Zylinderschloss mit zwei Schlüsseln
- Arbeitshöhe 859 mm oder 959 mm
- Gesamttragfähigkeit 1000 kg

Passendes Einteilungsmaterial
zu R 18-24
finden Sie auf Seite 75



■ 3 x Schublade

Art.-Nr.	MaÙe in mm (BxTxH)	Preis in €
03.055.05V	810 x 750 x 859	798,93
03.055.05V9	810 x 750 x 959	829,43



■ 2 x Schublade, 1 x Flügeltüre

Art.-Nr.	MaÙe in mm (BxTxH)	Preis in €
03.055.01V	810 x 750 x 859	684,27
03.055.01V9	810 x 750 x 959	714,77



■ 5 x Schublade

Art.-Nr.	MaÙe in mm (BxTxH)	Preis in €
03.055.06V	810 x 750 x 859	1.001,41
03.055.06V9	810 x 750 x 959	1.031,91

Individuelle Zusammenstellung

Werkbank mit Leergehäuse 600 mm Nutzhöhe

- Inkl. Arbeitsplatte Buche Multiplex 40 mm

Art.-Nr.	MaÙe in mm (BxTxH)	Preis in €
03.055.001	810 x 750 x 859	395,20
03.055.001-9	810 x 750 x 959	425,69



Flügeltüren

- Nutzbreite 495 mm

Art.-Nr.	Ausführung	Nutzhöhe (mm)	Preis in €
03.050.450L	links	450	67,08
03.050.450R	rechts	450	67,08
03.050.600	links+rechts	600	80,50

Fachboden

Art.-Nr.	MaÙe in mm (BxTxH)	Preis in €
03.1094.01	499 x 705 x 20	40,25

Höhenverstellung um 200 mm

Art.-Nr.	Raster	Preis in €
03.15.95	25 mm	85,38

- 450 x 600 mm (B x T) mit Vollauszug 100% - Schubladen mit 50 mm Blendenhöhe 70 kg Tragkraft, Schubladen ab 75 mm Blendenhöhe 100 kg



Art.-Nr.	Blendenhöhe (mm)	Mantelhöhe (mm)	Nutzhöhe (mm)	Preis in €
60.50.050V07	50	28	30	107,34
60.50.075V10	75	56	58	111,00
60.50.100V10	100	81	83	114,66
60.50.125V10	125	81	108	128,07
60.50.150V10	150	131	133	130,52
60.50.175V10	175	131	158	132,95
60.50.200V10	200	181	183	140,27
60.50.250V10	250	181	233	145,16
60.50.300V10	300	181	283	148,81



600 FB

- 1 x Flügeltüre
- 1 x Fachboden

Art.-Nr.	Maße in mm (BxTxH)	Preis in €
03.055.07V	810 x 750 x 859	515,96
03.055.07V9	810 x 750 x 959	546,45



50
100
450

- 2 x Schublade
- 1 x Flügeltüre

Art.-Nr.	Maße in mm (BxTxH)	Preis in €
03.055.12V	810 x 750 x 859	684,27
03.055.12V9	810 x 750 x 959	714,77



50
50
50
450

- 3 x Schublade
- 1 x Flügeltüre

Art.-Nr.	Maße in mm (BxTxH)	Preis in €
03.055.08V	810 x 750 x 859	784,31
03.055.08V9	810 x 750 x 959	814,79



100
100
100
100
100
100

- 6 x Schublade

Art.-Nr.	Maße in mm (BxTxH)	Preis in €
03.055.09V	810 x 750 x 859	1.083,14
03.055.09V9	810 x 750 x 959	1.113,63



200
200
200

- 3 x Schublade

Art.-Nr.	Maße in mm (BxTxH)	Preis in €
03.055.10V	810 x 750 x 859	816,01
03.055.10V9	810 x 750 x 959	846,51



300
300

- 2 x Schublade

Art.-Nr.	Maße in mm (BxTxH)	Preis in €
03.055.11V	810 x 750 x 859	692,82
03.055.11V9	810 x 750 x 959	723,31

Kastenwerkbenke

Raster: R 12-14 R 24-12 R 24-16 R 12-16 R 18-16 R 24-16 R 36-16 R 18-24 **R 24-24** R 36-24 R 48-24

Kastenwerkbenke 810 | Tiefe 750 mm

- Schubladennutzmaß 600 x 600 mm
- Schubladen-Vollauszug (VA) 100 %
- Schubladen mit 50 mm Blendenhöhe, 70 kg Tragkraft
Schubladen ab 75 mm Blendenhöhe, 100 kg Tragkraft
180 kg Tragkraft auf Anfrage
- Arbeitsplatte Buche Multiplex, 810 x 750 x 40 mm
- NiveaueingleichsfüÙe
- Zylinderschloss mit zwei Schlüsseln
- Arbeitshöhe 859 mm oder 959 mm
- Gesamttragfähigkeit 1000 kg

Passendes Einteilungsmaterial
zu R 24-24
finden Sie auf Seite 83



- 1 x Flügeltüre, 1 x Fachboden

Art.-Nr.	MaÙe in mm (BxTxH)	Preis in €
03.075.01V	810 x 750 x 859	542,78
03.075.01V9	810 x 750 x 959	573,28



- 2 x Schublade, 1 x Flügeltüre

Art.-Nr.	MaÙe in mm (BxTxH)	Preis in €
03.075.03V	810 x 750 x 859	722,09
03.075.03V9	810 x 750 x 959	752,58



- 5 x Schublade

Art.-Nr.	MaÙe in mm (BxTxH)	Preis in €
03.075.06V	810 x 750 x 859	1.048,98
03.075.06V9	810 x 750 x 959	1.079,47

Individuelle Zusammenstellung

Werkbank mit Leergehäuse 600 mm Nutzhöhe

- Inkl. Arbeitsplatte Buche Multiplex 40 mm

Art.-Nr.	MaÙe in mm (BxTxH)	Preis in €
03.075.001	810 x 750 x 859	404,96
03.075.001-9	810 x 750 x 959	435,44



Flügeltüren

- Nutzbreite 645 mm

Art.-Nr.	Ausführung	Nutzhöhe (mm)	Preis in €
03.070.450L	links	450	75,62
03.070.450R	rechts	450	75,62
03.070.600	links+rechts	600	96,35

Fachboden

Art.-Nr.	MaÙe in mm (BxTxH)	Preis in €
03.1094.00	649 x 705 x 20	41,47

Höhenverstellung um 200 mm

Art.-Nr.	Raster	Preis in €
03.15.95	25 mm	85,38

- 600 x 600 mm (B x T) mit Vollauszug 100% - Schubladen mit 50 mm Blendenhöhe 70 kg Tragkraft, Schubladen ab 75 mm Blendenhöhe 100 kg



Art.-Nr.	Blendenhöhe (mm)	Mantelhöhe (mm)	Nutzhöhe (mm)	Preis in €
60.70.050V07	50	28	30	117,10
60.70.075V10	75	56	58	120,76
60.70.100V10	100	81	83	123,19
60.70.125V10	125	81	108	131,73
60.70.150V10	150	131	133	136,61
60.70.175V10	175	131	158	140,27
60.70.200V10	200	181	183	142,70
60.70.250V10	250	181	233	147,58
60.70.300V10	300	181	283	156,13



- 2 x Schublade
- 1 x Flügeltüre

Art.-Nr.	Maße in mm (BxTxH)	Preis in €
03.075.12V	810 x 750 x 859	720,88
03.075.12V9	810 x 750 x 959	751,37



- 3 x Schublade
- 1 x Flügeltüre

Art.-Nr.	Maße in mm (BxTxH)	Preis in €
03.075.08V	810 x 750 x 859	831,87
03.075.08V9	810 x 750 x 959	862,37



- 3 x Schublade

Art.-Nr.	Maße in mm (BxTxH)	Preis in €
03.075.05V	810 x 750 x 859	826,99
03.075.05V9	810 x 750 x 959	857,49



- 6 x Schublade

Art.-Nr.	Maße in mm (BxTxH)	Preis in €
03.075.09V	810 x 750 x 859	1.144,13
03.075.09V9	810 x 750 x 959	1.174,63



- 3 x Schublade

Art.-Nr.	Maße in mm (BxTxH)	Preis in €
03.075.10V	810 x 750 x 859	833,10
03.075.10V9	810 x 750 x 959	863,58



- 2 x Schublade

Art.-Nr.	Maße in mm (BxTxH)	Preis in €
03.075.11V	810 x 750 x 859	717,21
03.075.11V9	810 x 750 x 959	747,70

Kastenwerkbenke

Raster: R 12-14 R 24-12 R 24-16 R 12-16 R 18-16 R 24-16 R 36-16 **R 18-24** R 24-24 R 36-24 R 48-24

Kastenwerkbenke 1250 | Tiefe 750 mm

- Schubladennutzmaß 450 x 600 mm
- Schubladen-Vollauszug (VA) 100 %
- Schubladen mit 50 mm Blendenhöhe, 70 kg Tragkraft
Schubladen ab 75 mm Blendenhöhe, 100 kg Tragkraft
180 kg Tragkraft auf Anfrage
- Arbeitsplatte Buche Multiplex, 1250 x 750 x 40 mm
- Niveaueingleichfüße
- Zylinderschloss mit zwei Schlüsseln
- Arbeitshöhe 859 mm oder 959 mm
- Gesamttragfähigkeit 1000 kg

Passendes Einteilungsmaterial
zu R 18-24
finden Sie auf Seite 75



- Links: 2 x Fachboden
- Rechts: 3 x Schublade

Art.-Nr.	Maße in mm (BxTxH)	Preis in €
03.12.13V	1250 x 750 x 859	1.005,07
03.12.13V9	1250 x 750 x 959	1.035,56



- Links: 1 x Flügeltüre, 1 x Fachboden
- Rechts: 3 x Schublade

Art.-Nr.	Maße in mm (BxTxH)	Preis in €
03.12.15V	1250 x 750 x 859	1.085,58
03.12.15V9	1250 x 750 x 959	1.116,07

Individuelle Zusammenstellung

Werkbank mit 2 Leergehäusen 600 mm Nutzhöhe

- Inkl. Arbeitsplatte Buche Multiplex 40 mm

Art.-Nr.	Maße in mm (BxTxH)	Preis in €
03.12.001	1250 x 750 x 859	544,01
03.12.001-9	1250 x 750 x 959	574,51

Flügeltüren

- Nutzbreite 495 mm

Art.-Nr.	Ausführung	Nutzhöhe (mm)	Preis in €
03.050.450L	links	450	67,08
03.050.450R	rechts	450	67,08
03.050.600	links+rechts	600	80,50

Fachboden

- Tragkraft 80 kg

Art.-Nr.	Maße in mm (BxTxH)	Preis in €
03.1094.01	499 x 705 x 20	40,25

Höhenverstellung um 200 mm

Art.-Nr.	Raster	Preis in €
03.15.95	25 mm	85,38



- 450 x 600 mm (B x T) mit Vollauszug 100% - Schubladen mit 50 mm Blendenhöhe 70 kg Tragkraft, Schubladen ab 75 mm Blendenhöhe 100 kg



Art.-Nr.	Blendenhöhe (mm)	Mantelhöhe (mm)	Nutzhöhe (mm)	Preis in €
60.50.050V07	50	28	30	107,34
60.50.075V10	75	56	58	111,00
60.50.100V10	100	81	83	114,66
60.50.125V10	125	81	108	128,07
60.50.150V10	150	131	133	130,52
60.50.175V10	175	131	158	132,95
60.50.200V10	200	181	183	140,27
60.50.250V10	250	181	233	145,16
60.50.300V10	300	181	283	148,81



- Links: 1 x Flügeltüre, 1 x Fachboden
- Rechts: 1 x Flügeltüre, 1 x Fachboden

Art.-Nr.	Maße in mm (BxTxH)	Preis in €
03.12.04V	1250 x 750 x 859	785,52
03.12.04V9	1250 x 750 x 959	816,01



- Links: 2 x Schublade, 1 x Flügeltüre
- Rechts: 2 x Schublade, 1 x Flügeltüre

Art.-Nr.	Maße in mm (BxTxH)	Preis in €
03.12.05V	1250 x 750 x 859	1.122,17
03.12.05V9	1250 x 750 x 959	1.152,66



- Links: 1 x Schublade, 1 x Flügeltüre
- Rechts: 1 x Schublade, 1 x Flügeltüre

Art.-Nr.	Maße in mm (BxTxH)	Preis in €
03.12.17V	1250 x 750 x 859	951,40
03.12.17V9	1250 x 750 x 959	981,89



- Links: 2 x Schublade, 1 x Flügeltüre
- Rechts: 2 x Schublade, 1 x Flügeltüre

Art.-Nr.	Maße in mm (BxTxH)	Preis in €
03.12.06V	1250 x 750 x 859	1.129,49
03.12.06V9	1250 x 750 x 959	1.159,98



- Links: 3 x Schublade
- Rechts: 5 x Schublade

Art.-Nr.	Maße in mm (BxTxH)	Preis in €
03.12.07V	1250 x 750 x 859	1.569,82
03.12.07V9	1250 x 750 x 959	1.600,31



- Links: 4 x Schublade
- Rechts: 4 x Schublade

Art.-Nr.	Maße in mm (BxTxH)	Preis in €
03.12.08V	1250 x 750 x 859	1.588,11
03.12.08V9	1250 x 750 x 959	1.618,61

Kastenwerkbenke

Raster: R 12-14 R 24-12 R 24-16 R 12-16 R 18-16 R 24-16 R 36-16 **R 18-24** R 24-24 R 36-24 R 48-24

Kastenwerkbenke 1500 | Tiefe 750 mm

- Schubladennutzmaß 450 x 600 mm
- Schubladen-Vollauszug (VA) 100 %
- Schubladen mit 50 mm Blendenhöhe, 70 kg Tragkraft
Schubladen ab 75 mm Blendenhöhe, 100 kg Tragkraft
180 kg Tragkraft auf Anfrage
- Arbeitsplatte Buche Multiplex, 1500 x 750 x 40 mm
- Niveaueingleichfüße
- Zylinderschloss mit zwei Schlüsseln
- Arbeitshöhe 859 mm oder 959 mm
- Gesamttragfähigkeit 1000 kg

Passendes Einteilungsmaterial
zu R 18-24
finden Sie auf Seite 75



- Links: 1 x Schublade, 1 x Flügeltüre
- Rechts: 1 x Schublade, 1 x Flügeltüre

Art.-Nr.	Maße in mm (BxTxH)	Preis in €
03.14.17V	1500 x 750 x 859	990,44
03.14.17V9	1500 x 750 x 959	1.020,92



- Links: 1 x Flügeltüre, 1 x Fachboden
- Rechts: 3 x Schublade

Art.-Nr.	Maße in mm (BxTxH)	Preis in €
03.14.13V	1500 x 750 x 859	1.107,53
03.14.13V9	1500 x 750 x 959	1.138,02

Individuelle Zusammenstellung

Werkbank mit 2 Leergehäusen 600 mm Nutzhöhe

- Inkl. Arbeitsplatte Buche Multiplex 40 mm

Art.-Nr.	Maße in mm (BxTxH)	Preis in €
03.14.001	1500 x 750 x 859	583,04
03.14.001-9	1500 x 750 x 959	613,53

Flügeltüren

- Nutzbreite 495 mm

Art.-Nr.	Ausführung	Nutzhöhe (mm)	Preis in €
03.050.450L	links	450	67,08
03.050.450R	rechts	450	67,08
03.050.600	links+rechts	600	80,50

Fachboden

- Tragkraft 80 kg

Art.-Nr.	Maße in mm (BxTxH)	Preis in €
03.1094.01	499 x 705 x 20	40,25

Höhenverstellung um 200 mm

Art.-Nr.	Raster	Preis in €
03.15.95	25 mm	85,38



- 450 x 600 mm (B x T) mit Vollauszug 100% - Schubladen mit 50 mm Blendenhöhe 70 kg Tragkraft, Schubladen ab 75 mm Blendenhöhe 100 kg



Art.-Nr.	Blendenhöhe (mm)	Mantelhöhe (mm)	Nutzhöhe (mm)	Preis in €
60.50.050V07	50	28	30	107,34
60.50.075V10	75	56	58	111,00
60.50.100V10	100	81	83	114,66
60.50.125V10	125	81	108	128,07
60.50.150V10	150	131	133	130,52
60.50.175V10	175	131	158	132,95
60.50.200V10	200	181	183	140,27
60.50.250V10	250	181	233	145,16
60.50.300V10	300	181	283	148,81



- Links: 1 x Flügeltüre, 1 x Fachboden
- Rechts: 1 x Flügeltüre, 1 x Fachboden

Art.-Nr.	Maße in mm (BxTxH)	Preis in €
03.14.04V	1500 x 750 x 859	824,55
03.14.04V9	1500 x 750 x 959	855,04



- Links: 2 x Schublade, 1 x Flügeltüre
- Rechts: 2 x Schublade, 1 x Flügeltüre

Art.-Nr.	Maße in mm (BxTxH)	Preis in €
03.14.05V	1500 x 750 x 859	1.161,20
03.14.05V9	1500 x 750 x 959	1.191,69



- Links: 3 x Schublade
- Rechts: 3 x Schublade

Art.-Nr.	Maße in mm (BxTxH)	Preis in €
03.14.33V	1500 x 750 x 859	1.424,67
03.14.33V9	1500 x 750 x 959	1.455,16



- Links: 2 x Schublade, 1 x Flügeltüre
- Rechts: 2 x Schublade, 1 x Flügeltüre

Art.-Nr.	Maße in mm (BxTxH)	Preis in €
03.14.06V	1500 x 750 x 859	1.168,52
03.14.06V9	1500 x 750 x 959	1.199,02



- Links: 3 x Schublade
- Rechts: 5 x Schublade

Art.-Nr.	Maße in mm (BxTxH)	Preis in €
03.14.07V	1500 x 750 x 859	1.608,86
03.14.07V9	1500 x 750 x 959	1.639,34



- Links: 4 x Schublade
- Rechts: 4 x Schublade

Art.-Nr.	Maße in mm (BxTxH)	Preis in €
03.14.08V	1500 x 750 x 859	1.627,15
03.14.08V9	1500 x 750 x 959	1.657,65

Kastenwerkbenke

Raster: R 12-14 R 24-12 R 24-16 R 12-16 R 18-16 R 24-16 R 36-16 **R 18-24** R 24-24 R 36-24 R 48-24

Kastenwerkbenke 1500 | Tiefe 750 mm

- Schubladennutzmaß 450 x 600 mm
- Schubladen-Vollauszug (VA) 100 %
- Schubladen mit 50 mm Blendenhöhe, 70 kg Tragkraft
Schubladen ab 75 mm Blendenhöhe, 100 kg Tragkraft
180 kg Tragkraft auf Anfrage
- Arbeitsplatte Buche Multiplex, 1500 x 750 x 40 mm
- NiveaueingleichsfüÙe
- Zylinderschloss mit zwei Schlüsseln
- Arbeitshöhe 859 mm und 959 mm
- Gesamttragfähigkeit 1000 kg

Passendes Einteilungsmaterial
zu R 18-24
finden Sie auf Seite 75



- Links: 1 x halber Fachboden
- Rechts: 2 x Schublade, 1 x Flügeltüre

Art.-Nr.	MaÙe in mm (BxTxH)	Preis in €
03.14.11V	1500 x 750 x 859	825,76
03.14.11V9	1500 x 750 x 959	856,26

Individuelle Zusammenstellung

Werkbank mit Leergehäuse 600 mm Nutzhöhe

- Inkl. Arbeitsplatte Buche Multiplex 40mm
- 1500 x 750 mm (BxT)

Art.-Nr.	Ausführung	Höhe in mm	Preis in €
03.14.002	rechts	859	536,69
03.14.002-9	rechts	959	567,18
03.14.002GL	links	859	536,69
03.14.002-9GL	links	959	567,18

Flügeltüren

- Nutzbreite 495 mm

Art.-Nr.	Ausführung	Nutzhöhe (mm)	Preis in €
03.050.450L	links	450	67,08
03.050.450R	rechts	450	67,08
03.050.600	links+rechts	600	80,50

Fachboden

- Tragkraft 80 kg

Art.-Nr.	MaÙe in mm (BxTxH)	Preis in €
03.1094.01	499 x 705 x 20	40,25

Höhenverstellung um 200 mm

Art.-Nr.	Raster	Preis in €
03.15.95	25 mm	85,38



- 450 x 600 mm (B x T) mit Vollauszug 100% - Schubladen mit 50 mm Blendenhöhe 70 kg Tragkraft, Schubladen ab 75 mm Blendenhöhe 100 kg



Art.-Nr.	Blendenhöhe (mm)	Mantelhöhe (mm)	Nutzhöhe (mm)	Preis in €
60.50.050V07	50	28	30	107,34
60.50.075V10	75	56	58	111,00
60.50.100V10	100	81	83	114,66
60.50.125V10	125	81	108	128,07
60.50.150V10	150	131	133	130,52
60.50.175V10	175	131	158	132,95
60.50.200V10	200	181	183	140,27
60.50.250V10	250	181	233	145,16
60.50.300V10	300	181	283	148,81



- Links: 1 x halber Fachboden
- Rechts: 1 x Flügeltüre, 1 x Fachboden

Art.-Nr.	Maße in mm (BxTxH)	Preis in €
03.14.21V	1500 x 750 x 859	657,44
03.14.21V9	1500 x 750 x 959	687,94



- Links: 1 x halber Fachboden
- Rechts: 1 x Schublade, 1 x Flügeltüre

Art.-Nr.	Maße in mm (BxTxH)	Preis in €
03.14.22V	1500 x 750 x 859	740,38
03.14.22V9	1500 x 750 x 959	770,88



- Links: 6 x Schublade
- Rechts: 1 x halber Fachboden

Art.-Nr.	Maße in mm (BxTxH)	Preis in €
03.14.23-LV	1500 x 750 x 859	1.224,63
03.14.23-LV9	1500 x 750 x 959	1.255,12



- Links: 5 x Schublade
- Rechts: 1 x halber Fachboden

Art.-Nr.	Maße in mm (BxTxH)	Preis in €
03.14.24-LV	1500 x 750 x 859	1.141,69
03.14.24-LV9	1500 x 750 x 959	1.172,17



- Links: 6 x Schublade
- Rechts: 1 x halber Fachboden

Art.-Nr.	Maße in mm (BxTxH)	Preis in €
03.14.26-LV	1500 x 750 x 859	1.241,71
03.14.26-LV9	1500 x 750 x 959	1.272,19



- Links: 2 x Schublade
- Rechts: 1 x halber Fachboden

Art.-Nr.	Maße in mm (BxTxH)	Preis in €
03.14.27-LV	1500 x 750 x 859	834,31
03.14.27-LV9	1500 x 750 x 959	864,80

Kastenwerkbenke

Raster: R 12-14 R 24-12 R 24-16 R 12-16 R 18-16 R 24-16 R 36-16 R 18-24 **R 24-24** R 36-24 R 48-24

Kastenwerkbenke 1500 | Tiefe 750 mm

- Schubladennutzmaß 600 x 600 mm
- Schubladen-Vollauszug (VA) 100 %
- Schubladen mit 50 mm Blendenhöhe, 70 kg Tragkraft
Schubladen ab 75 mm Blendenhöhe, 100 kg Tragkraft
180 kg Tragkraft auf Anfrage
- Arbeitsplatte Buche Multiplex, 1500 x 750 x 40 mm
- NiveaueingleichsfüÙe
- Zylinderschloss mit zwei Schlüsseln
- Arbeitshöhe 859 mm oder 959 mm
- Gesamttragfähigkeit 1000 kg

Passendes Einteilungsmaterial
zu R 24-24
finden Sie auf Seite 83



- Links: 5 x Schublade
- Rechts: 1 x Schublade, 1 x Flügeltüre

Art.-Nr.	MaÙe in mm (BxTxH)	Preis in €
03.15.07V	1500 x 750 x 859	1.464,91
03.15.07V9	1500 x 750 x 959	1.495,41

Individuelle Zusammenstellung

Werkbank mit 2 Leergehäusen 600 mm Nutzhöhe

- Inkl. Arbeitsplatte Buche Multiplex 40 mm

Art.-Nr.	MaÙe in mm (BxTxH)	Preis in €
03.15.001	1500 x 750 x 859	608,66
03.15.001-9	1500 x 750 x 959	639,15

Flügeltüren

- Nutzbreite 645 mm

Art.-Nr.	Ausführung	Nutzhöhe (mm)	Preis in €
03.070.450L	links	450	75,62
03.070.450R	rechts	450	75,62
03.070.600	links+rechts	600	96,35

Fachboden

- Tragkraft 80 kg

Art.-Nr.	MaÙe in mm (BxTxH)	Preis in €
03.1094.00	649 x 705 x 20	41,47

Höhenverstellung um 200 mm

Art.-Nr.	Raster	Preis in €
03.15.95	25 mm	85,38

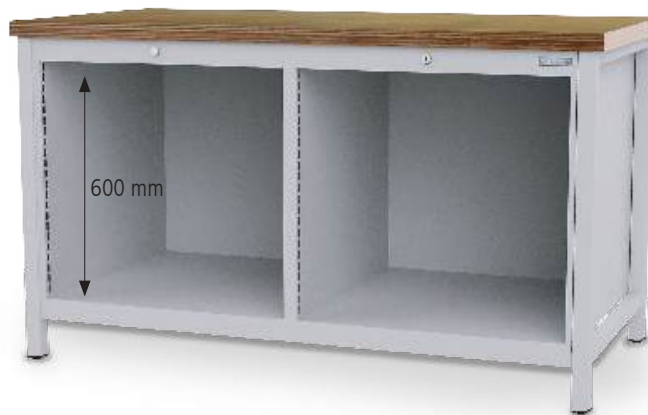

- 600 x 600 mm (B x T) mit Vollauszug 100% - Schubladen mit 50 mm Blendenhöhe 70 kg Tragkraft, Schubladen ab 75 mm Blendenhöhe 100 kg



Art.-Nr.	Blendenhöhe (mm)	Mantelhöhe (mm)	Nutzhöhe (mm)	Preis in €
60.70.050V07	50	28	30	117,10
60.70.075V10	75	56	58	120,76
60.70.100V10	100	81	83	123,19
60.70.125V10	125	81	108	131,73
60.70.150V10	150	131	133	136,61
60.70.175V10	175	131	158	140,27
60.70.200V10	200	181	183	142,70
60.70.250V10	250	181	233	147,58
60.70.300V10	300	181	283	156,13



- Links: 4 x Schublade
- Rechts: 4 x Schublade

Art.-Nr.	Maße in mm (BxTxH)	Preis in €
03.15.32V	1500 x 750 x 859	1.672,28
03.15.32V9	1500 x 750 x 959	1.702,77



- Links: 4 x Schublade
- Rechts: 1 x Flügeltüre, 1 x Fachboden

Art.-Nr.	Maße in mm (BxTxH)	Preis in €
03.15.41V	1500 x 750 x 859	1.278,30
03.15.41V9	1500 x 750 x 959	1.308,79



- Links: 5 x Schublade
- Rechts: 4 x Schublade

Art.-Nr.	Maße in mm (BxTxH)	Preis in €
03.15.54V	1500 x 750 x 859	1.790,59
03.15.54V9	1500 x 750 x 959	1.821,08



- Links: 3 x Schublade
- Rechts: 1 x Flügeltüre, 1 x Fachboden

Art.-Nr.	Maße in mm (BxTxH)	Preis in €
03.15.31V	1500 x 750 x 859	1.174,63
03.15.31V9	1500 x 750 x 959	1.205,11



- Links: 1 x Schublade, 1 x Flügeltüre
- Rechts: 1 x Flügeltüre, 1 x Fachboden

Art.-Nr.	Maße in mm (BxTxH)	Preis in €
03.15.21V	1500 x 750 x 859	958,72
03.15.21V9	1500 x 750 x 959	989,22



- Links: 1 x Schublade, 1 x Flügeltüre
- Rechts: 2 x Schublade, 1 x Flügeltüre

Art.-Nr.	Maße in mm (BxTxH)	Preis in €
03.15.23V	1500 x 750 x 859	1.138,02
03.15.23V9	1500 x 750 x 959	1.168,52

Kastenwerkbanken

Raster: R 12-14 R 24-12 R 24-16 R 12-16 R 18-16 R 24-16 R 36-16 R 18-24 **R 24-24** R 36-24 R 48-24

Kastenwerkbenke 1500 | Tiefe 750 mm

- Schubladennutzmaß 600 x 600 mm
- Schubladen-Vollauszug (VA) 100 %
- Schubladen mit 50 mm Blendenhöhe, 70 kg Tragkraft
Schubladen ab 75 mm Blendenhöhe, 100 kg Tragkraft
180 kg Tragkraft auf Anfrage
- Arbeitsplatte Buche Multiplex, 1500 x 750 x 40 mm
- NiveaueingleichsfüÙe
- Zylinderschloss mit zwei Schlüsseln
- Arbeitshöhe 859 mm oder 959 mm
- Gesamttragfähigkeit 1000 kg

Passendes Einteilungsmaterial
zu R 24-24
finden Sie auf Seite 83



- Links: 2 x Schublade, 1 x Flügeltüre
- Rechts: 1 x halber Fachboden mit Rückwand

Art.-Nr.	MaÙe in mm (BxTxH)	Preis in €
03.15.022V	1500 x 750 x 859	925,78
03.15.022V9	1500 x 750 x 959	956,28

Individuelle Zusammenstellung

Werkbank mit 1 Leergehäuse und 1 Leergehäuse mit halbem Fachboden mit Rückwand 600 mm Nutzhöhe

- Inkl. Arbeitsplatte Buche Multiplex 40 mm

Art.-Nr.	MaÙe in mm (BxTxH)	Preis in €
03.15.002	1500 x 750 x 859	608,66
03.15.002-9	1500 x 750 x 959	639,15

Flügeltüren

- Nutzbreite 645 mm

Art.-Nr.	Ausführung	Nutzhöhe (mm)	Preis in €
03.070.450L	links	450	75,62
03.070.450R	rechts	450	75,62
03.070.600	links+rechts	600	96,35

Fachboden

- Tragkraft 80 kg

Art.-Nr.	MaÙe in mm (BxTxH)	Preis in €
03.1094.00	649 x 705 x 20	41,47

Höhenverstellung um 200 mm

Art.-Nr.	Raster	Preis in €
03.15.95	25 mm	85,38



- 600 x 600 mm (B x T) mit Vollauszug 100% - Schubladen mit 50 mm Blendenhöhe 70 kg Tragkraft, Schubladen ab 75 mm Blendenhöhe 100 kg



Art.-Nr.	Blendenhöhe (mm)	Mantelhöhe (mm)	Nutzhöhe (mm)	Preis in €
60.70.050V07	50	28	30	117,10
60.70.075V10	75	56	58	120,76
60.70.100V10	100	81	83	123,19
60.70.125V10	125	81	108	131,73
60.70.150V10	150	131	133	136,61
60.70.175V10	175	131	158	140,27
60.70.200V10	200	181	183	142,70
60.70.250V10	250	181	233	147,58
60.70.300V10	300	181	283	156,13



- Links: 1 x Flügeltüre, 1 x Fachboden
- Rechts: 1 x halber Fachboden mit Rückwand

Art.-Nr.	Maße in mm (BxTxH)	Preis in €
03.15.026V	1500 x 750 x 859	746,49
03.15.026V9	1500 x 750 x 959	776,97



- Links: 2 x Schublade, 1 x Flügeltüre
- Rechts: 1 x halber Fachboden mit Rückwand

Art.-Nr.	Maße in mm (BxTxH)	Preis in €
03.15.027V	1500 x 750 x 859	924,57
03.15.027V9	1500 x 750 x 959	955,07



- Links: 1 x Schublade, 1 x Flügeltüre
- Rechts: 1 x halber Fachboden mit Rückwand

Art.-Nr.	Maße in mm (BxTxH)	Preis in €
03.15.028V	1500 x 750 x 859	822,11
03.15.028V9	1500 x 750 x 959	852,60



- Links: 2 x Schublade
- Rechts: 1 x halber Fachboden mit Rückwand

Art.-Nr.	Maße in mm (BxTxH)	Preis in €
03.15.029V	1500 x 750 x 859	920,91
03.15.029V9	1500 x 750 x 959	951,40



- Links: 1 x halber Fachboden mit Rückwand
- Rechts: 6 x Schublade

Art.-Nr.	Maße in mm (BxTxH)	Preis in €
03.15.030V	1500 x 750 x 859	1.347,82
03.15.030V9	1500 x 750 x 959	1.378,32



- Links: 1 x halber Fachboden mit Rückwand
- Rechts: 4 x Schublade

Art.-Nr.	Maße in mm (BxTxH)	Preis in €
03.15.031V	1500 x 750 x 859	1.141,69
03.15.031V9	1500 x 750 x 959	1.172,17

Kastenwerkbenke

Raster: R 12-14 R 24-12 R 24-16 R 12-16 R 18-16 R 24-16 R 36-16 **R 18-24** R 24-24 R 36-24 R 48-24

Kastenwerkbenke 2000 | Tiefe 750 mm

- Schubladennutzmaß 450 x 600 mm
- Schubladen-Vollauszug (VA) 100 %
- Schubladen mit 50 mm Blendenhöhe, 70 kg Tragkraft
Schubladen ab 75 mm Blendenhöhe, 100 kg Tragkraft
180 kg Tragkraft auf Anfrage
- Arbeitsplatte Buche Multiplex, 2000 x 750 x 40 mm
- NiveaueingleichsfüÙe
- Zylinderschloss mit zwei Schlüsseln
- Arbeitshöhe 859 mm oder 959 mm
- Gesamttragfähigkeit 1000 kg

Passendes Einteilungsmaterial
zu R 18-24
finden Sie auf Seite 75



Lochplatten siehe
Seite 307



- Links: 1 x halber Fachboden
- Rechts: 1 x Schublade, 1 x Flügeltüre
- **Lieferumfang ohne Lochplatte**

Art.-Nr.	MaÙe in mm (BxTxH)	Preis in €
03.19.12V	2000 x 750 x 859	814,79
03.19.12V9	2000 x 750 x 959	845,28

Individuelle Zusammenstellung

Werkbank mit Leergehäuse 600 mm Nutzhöhe

- Inkl. Arbeitsplatte Buche Multiplex 40mm
- 2000 x 750 mm (BxT)

Art.-Nr.	Ausführung	Höhe in mm	Preis in €
03.19.003	links	859	617,19
03.19.003-9	links	959	647,69
03.19.003GR	rechts	859	617,19
03.19.003-9GR	rechts	959	647,69



Flügeltüren

- Nutzbreite 495 mm

Art.-Nr.	Ausführung	Nutzhöhe (mm)	Preis in €
03.050.450L	links	450	67,08
03.050.450R	rechts	450	67,08
03.050.600	links+rechts	600	80,50

Fachboden

- Tragkraft 80 kg

Art.-Nr.	MaÙe in mm (BxTxH)	Preis in €
03.1094.01	499 x 705 x 20	40,25

Höhenverstellung um 200 mm

Art.-Nr.	Raster	Preis in €
03.15.95	25 mm	85,38

- 450 x 600 mm (B x T) mit Vollauszug 100% - Schubladen mit 50 mm Blendenhöhe 70 kg Tragkraft, Schubladen ab 75 mm Blendenhöhe 100 kg



Art.-Nr.	Blendenhöhe (mm)	Mantelhöhe (mm)	Nutzhöhe (mm)	Preis in €
60.50.050V07	50	28	30	107,34
60.50.075V10	75	56	58	111,00
60.50.100V10	100	81	83	114,66
60.50.125V10	125	81	108	128,07
60.50.150V10	150	131	133	130,52
60.50.175V10	175	131	158	132,95
60.50.200V10	200	181	183	140,27
60.50.250V10	250	181	233	145,16
60.50.300V10	300	181	283	148,81

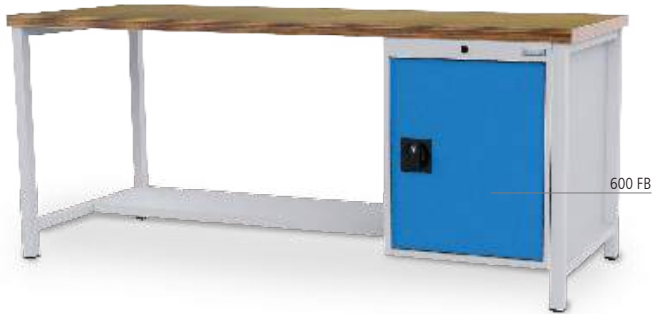

- Links: 1 x halber Fachboden
- Rechts: 1 x Flügeltüre, 1 x Fachboden

Art.-Nr.	Maße in mm (BxTxH)	Preis in €
03.19.13V	2000 x 750 x 859	737,94
03.19.13V9	2000 x 750 x 959	768,44



- Links: 1 x halber Fachboden
- Rechts: 1 x Schublade, 1 x Flügeltüre

Art.-Nr.	Maße in mm (BxTxH)	Preis in €
03.19.17V	2000 x 750 x 859	820,89
03.19.17V9	2000 x 750 x 959	851,39



- Links: 6 x Schublade
- Rechts: 1 x halber Fachboden

Art.-Nr.	Maße in mm (BxTxH)	Preis in €
03.19.18V	2000 x 750 x 859	1.305,13
03.19.18V9	2000 x 750 x 959	1.335,63



- Links: 5 x Schublade
- Rechts: 1 x halber Fachboden

Art.-Nr.	Maße in mm (BxTxH)	Preis in €
03.19.19V	2000 x 750 x 859	1.222,19
03.19.19V9	2000 x 750 x 959	1.252,69



- Links: 6 x Schublade
- Rechts: 1 x halber Fachboden

Art.-Nr.	Maße in mm (BxTxH)	Preis in €
03.19.11V	2000 x 750 x 859	1.322,21
03.19.11V9	2000 x 750 x 959	1.352,70



- Links: 2 x Schublade
- Rechts: 1 x halber Fachboden

Art.-Nr.	Maße in mm (BxTxH)	Preis in €
03.19.10V	2000 x 750 x 859	914,81
03.19.10V9	2000 x 750 x 959	945,30

Kastenwerkbenke

Raster: R 12-14 R 24-12 R 24-16 R 12-16 R 18-16 R 24-16 R 36-16 **R 18-24** R 24-24 R 36-24 R 48-24

Kastenwerkbenke 2000 | Tiefe 750 mm

- Schubladennutzmaß 450 x 600 mm
- Schubladen-Vollauszug (VA) 100 %
- Schubladen mit 50 mm Blendenhöhe, 70 kg Tragkraft
Schubladen ab 75 mm Blendenhöhe, 100 kg Tragkraft
180 kg Tragkraft auf Anfrage
- Arbeitsplatte Buche Multiplex, 2000 x 750 x 40 mm
- Niveaueingleichfüße
- Zylinderschloss mit zwei Schlüsseln
- Arbeitshöhe 859 mm oder 959 mm
- Gesamttragfähigkeit 1000 kg

Passendes Einteilungsmaterial
zu R 18-24
finden Sie auf Seite 75



- Links: 1 x Schublade, 1 x Flügeltüre
- Mitte: 1 x halber Fachboden mit Rückwand
- Rechts: 3 x Schublade

Art.-Nr.	Maße in mm (BxTxH)	Preis in €
03.19.24V	2000 x 750 x 859	1.314,89
03.19.24V9	2000 x 750 x 959	1.345,38

Individuelle Zusammenstellung

Werkbank mit 2 Leergehäusen und 1 halber Fachboden mit Rückwand 600 mm Nutzhöhe

- Inkl. Arbeitsplatte Buche Multiplex 40 mm

Art.-Nr.	Maße in mm (BxTxH)	Preis in €
03.19.002	2000 x 750 x 859	696,48
03.19.002-9	2000 x 750 x 959	726,97



- 450 x 600 mm (B x T) mit Vollauszug 100% - Schubladen mit 50 mm Blendenhöhe 70 kg Tragkraft, Schubladen ab 75 mm Blendenhöhe 100 kg

Flügeltüren

- Nutzbreite 495 mm

Art.-Nr.	Ausführung	Nutzhöhe (mm)	Preis in €
03.050.450L	links	450	67,08
03.050.450R	rechts	450	67,08
03.050.600	links+rechts	600	80,50

Fachboden

- Tragkraft 80 kg

Art.-Nr.	Maße in mm (BxTxH)	Preis in €
03.1094.01	499 x 705 x 20	40,25

Höhenverstellung um 200 mm

Art.-Nr.	Raster	Preis in €
03.15.95	25 mm	85,38

Art.-Nr.	Blendenhöhe (mm)	Mantelhöhe (mm)	Nutzhöhe (mm)	Preis in €
60.50.050V07	50	28	30	107,34
60.50.075V10	75	56	58	111,00
60.50.100V10	100	81	83	114,66
60.50.125V10	125	81	108	128,07
60.50.150V10	150	131	133	130,52
60.50.175V10	175	131	158	132,95
60.50.200V10	200	181	183	140,27
60.50.250V10	250	181	233	145,16
60.50.300V10	300	181	283	148,81



- Links: 4 x Schublade
- Mitte: 1 x halber Fachboden mit Rückwand
- Rechts: 5 x Schublade

Art.-Nr.	Maße in mm (BxTxH)	Preis in €
03.19.45V	2000 x 750 x 859	1.811,32
03.19.45V9	2000 x 750 x 959	1.841,82



- Links: 3 x Schublade
- Mitte: 1 x halber Fachboden mit Rückwand
- Rechts: 3 x Schublade

Art.-Nr.	Maße in mm (BxTxH)	Preis in €
03.19.25V	2000 x 750 x 859	1.538,10
03.19.25V9	2000 x 750 x 959	1.568,60



- Links: 4 x Schublade
- Mitte: 1 x halber Fachboden mit Rückwand
- Rechts: 1 x Schublade, 1 x Flügeltüre

Art.-Nr.	Maße in mm (BxTxH)	Preis in €
03.19.42V	2000 x 750 x 859	1.412,47
03.19.42V9	2000 x 750 x 959	1.442,96



- Links: 1 x Flügeltüre, 1 x Fachboden
- Mitte: 1 x halber Fachboden mit Rückwand
- Rechts: 1 x Flügeltüre, 1 x Fachboden

Art.-Nr.	Maße in mm (BxTxH)	Preis in €
03.19.27V	2000 x 750 x 859	937,98
03.19.27V9	2000 x 750 x 959	968,48



- Links: 4 x Schublade
- Mitte: 1 x halber Fachboden mit Rückwand
- Rechts: 4 x Schublade

Art.-Nr.	Maße in mm (BxTxH)	Preis in €
03.19.28V	2000 x 750 x 859	1.699,11
03.19.28V9	2000 x 750 x 959	1.729,61



- Links: 3 x Schublade
- Mitte: 1 x halber Fachboden mit Rückwand
- Rechts: 4 x Schublade

Art.-Nr.	Maße in mm (BxTxH)	Preis in €
03.19.29V	2000 x 750 x 859	1.639,34
03.19.29V9	2000 x 750 x 959	1.669,83

Kastenwerkbänke

Raster: R 12-14 R 24-12 R 24-16 R 12-16 R 18-16 R 24-16 R 36-16 **R 18-24** R 24-24 R 36-24 R 48-24

Kastenwerkbänke 2000 | Tiefe 750 mm

- Schubladen-Vollauszug (VA) 100 %
- Schubladen mit 50 mm Blendenhöhe, 70 kg Tragkraft
Schubladen ab 75 mm Blendenhöhe, 100 kg Tragkraft
180 kg Tragkraft auf Anfrage
- Arbeitsplatte Buche Multiplex, 2000 x 750 x 40 mm
- NiveaueingleichsfüÙe
- Zylinderschloss mit zwei Schlüsseln
- Arbeitshöhe 859 mm oder 959 mm
- Gesamttragfähigkeit 1000 kg

Passendes Einteilungsmaterial
zu R 18-24
finden Sie auf Seite 75



- Links: 1 x Schublade, 1 x Flügeltüre
- Mitte: 1 x Schublade, 1 x Flügeltüre
- Rechts: 1 x Schublade, 1 x Flügeltüre

Art.-Nr.	MaÙe in mm (BxTxH)	Preis in €
03.19.32V	2000 x 750 x 859	1.341,72
03.19.32V9	2000 x 750 x 959	1.372,21

Individuelle Zusammenstellung

Werkbank mit 3 Leergehäusen 600 mm Nutzhöhe

- Inkl. Arbeitsplatte Buche Multiplex 40 mm

Art.-Nr.	MaÙe in mm (BxTxH)	Preis in €
03.19.001	2000 x 750 x 859	748,93
03.19.001-9	2000 x 750 x 959	779,41

Flügeltüren

- Nutzbreite 495 mm

Art.-Nr.	Ausführung	Nutzhöhe (mm)	Preis in €
03.050.450L	links	450	67,08
03.050.450R	rechts	450	67,08
03.050.600	links+rechts	600	80,50

Fachboden

- Tragkraft 80 kg

Art.-Nr.	MaÙe in mm (BxTxH)	Preis in €
03.1094.01	499 x 705 x 20	40,25

Höhenverstellung um 200 mm

Art.-Nr.	Raster	Preis in €
03.15.95	25 mm	85,38



- 450 x 600 mm (B x T) mit Vollauszug 100% - Schubladen mit 50 mm Blendenhöhe 70 kg Tragkraft, Schubladen ab 75 mm Blendenhöhe 100 kg



Art.-Nr.	Blendenhöhe (mm)	Mantelhöhe (mm)	Nutzhöhe (mm)	Preis in €
60.50.050V07	50	28	30	107,34
60.50.075V10	75	56	58	111,00
60.50.100V10	100	81	83	114,66
60.50.125V10	125	81	108	128,07
60.50.150V10	150	131	133	130,52
60.50.175V10	175	131	158	132,95
60.50.200V10	200	181	183	140,27
60.50.250V10	250	181	233	145,16
60.50.300V10	300	181	283	148,81



- Links: 3 x Schublade
- Mitte: 3 x Schublade
- Rechts: 3 x Schublade

Art.-Nr.	Maße in mm (BxTxH)	Preis in €
03.19.33V	2000 x 750 x 859	2.011,36
03.19.33V9	2000 x 750 x 959	2.041,86



- Links: 1 x Flügeltüre, 1 x Fachboden
- Mitte: 3 x Schublade
- Rechts: 1 x Flügeltüre, 1 x Fachboden

Art.-Nr.	Maße in mm (BxTxH)	Preis in €
03.19.35V	2000 x 750 x 859	1.411,24
03.19.35V9	2000 x 750 x 959	1.441,74



- Links: 1 x Schublade, 1 x Flügeltüre
- Mitte: 1 x Flügeltüre, 1 x Fachboden
- Rechts: 1 x Schublade, 1 x Flügeltüre

Art.-Nr.	Maße in mm (BxTxH)	Preis in €
03.19.34V	2000 x 750 x 859	1.264,87
03.19.34V9	2000 x 750 x 959	1.295,37



- Links: 5 x Schublade
- Mitte: 3 x Schublade
- Rechts: 1 x Flügeltüre, 1 x Fachboden

Art.-Nr.	Maße in mm (BxTxH)	Preis in €
03.19.36V	2000 x 750 x 859	1.897,93
03.19.36V9	2000 x 750 x 959	1.928,42



- Links: 5 x Schublade
- Mitte: 3 x Schublade
- Rechts: 4 x Schublade

Art.-Nr.	Maße in mm (BxTxH)	Preis in €
03.19.44V	2000 x 750 x 859	2.276,05
03.19.44V9	2000 x 750 x 959	2.306,55



- Links: 4 x Schublade
- Mitte: 4 x Schublade
- Rechts: 1 x Flügeltüre, 1 x Fachboden

Art.-Nr.	Maße in mm (BxTxH)	Preis in €
03.19.46V	2000 x 750 x 859	1.913,78
03.19.46V9	2000 x 750 x 959	1.944,28

Kastenwerkبانke

Raster: R 12-14 R 24-12 R 24-16 R 12-16 R 18-16 R 24-16 R 36-16 R 18-24 **R 24-24** R 36-24 R 48-24

Kastenwerkبانke 2000 | Tiefe 750 mm

- Schubladennutzmaß 600 x 600 mm
- Schubladen-Vollauszug (VA) 100 %
- Schubladen mit 50 mm Blendenhöhe, 70 kg Tragkraft
Schubladen ab 75 mm Blendenhöhe, 100 kg Tragkraft
180 kg Tragkraft auf Anfrage
- Arbeitsplatte Buche Multiplex, 2000 x 750 x 40 mm
- NiveaueingleichfüÙe
- Zylinderschloss mit zwei Schlüsseln
- Arbeitshöhe 859 mm oder 959 mm
- Gesamttragfähigkeit 1000 kg

Passendes Einteilungsmaterial
zu R 24-24
finden Sie auf Seite 83



- Links: 4 x Schublade
- Mitte: 2 x Fachboden mit Rückwand
- Rechts: 2 x Schublade, 1 x Flügeltüre

Art.-Nr.	MaÙe in mm (BxTxH)	Preis in €
03.20.03V	2000 x 750 x 859	1.656,42
03.20.03V9	2000 x 750 x 959	1.686,91

Individuelle Zusammenstellung

Werkbank mit 2 Leergehäusen 600 mm Nutzhöhe

Mitte mit 2 Fachböden mit Rückwand

- Inkl. Arbeitsplatte Buche Multiplex 40 mm

Art.-Nr.	MaÙe in mm (BxTxH)	Preis in €
03.20.001	2000 x 750 x 859	800,16
03.20.001-9	2000 x 750 x 959	830,64

Flügeltüren

- Nutzbreite 645 mm

Art.-Nr.	Ausführung	Nutzhöhe (mm)	Preis in €
03.070.450L	links	450	75,62
03.070.450R	rechts	450	75,62
03.070.600	links+rechts	600	96,35

Fachboden

- Tragkraft 80 kg

Art.-Nr.	MaÙe in mm (BxTxH)	Preis in €
03.1094.00**	649 x 705 x 20	41,47
03.1094.03*	536 x 705 x 20	35,37

* Fachboden hinter Flügeltüre

** Fachboden Mitte

Höhenverstellung um 200 mm

Art.-Nr.	Raster	Preis in €
03.15.95	25 mm	85,38



- 600 x 600 mm (B x T) mit Vollauszug 100% - Schubladen mit 50 mm Blendenhöhe 70 kg Tragkraft, Schubladen ab 75 mm Blendenhöhe 100 kg



Art.-Nr.	Blendenhöhe (mm)	Mantelhöhe (mm)	Nutzhöhe (mm)	Preis in €
60.70.050V07	50	28	30	117,10
60.70.075V10	75	56	58	120,76
60.70.100V10	100	81	83	123,19
60.70.125V10	125	81	108	131,73
60.70.150V10	150	131	133	136,61
60.70.175V10	175	131	158	140,27
60.70.200V10	200	181	183	142,70
60.70.250V10	250	181	233	147,58
60.70.300V10	300	181	283	156,13



- Links: 4 x Schublade
- Mitte: 2 x Fachboden mit Rückwand
- Rechts: 4 x Schublade

Art.-Nr.	Maße in mm (BxTxH)	Preis in €
03.20.04V	2000 x 750 x 859	1.873,54
03.20.04V9	2000 x 750 x 959	1.904,02



- Links: 5 x Schublade
- Mitte: 2 x Fachboden mit Rückwand
- Rechts: 4 x Schublade

Art.-Nr.	Maße in mm (BxTxH)	Preis in €
03.20.11V	2000 x 750 x 859	1.980,87
03.20.11V9	2000 x 750 x 959	2.011,36



- Links: 1 x Schublade, 1 x Flügeltüre
- Mitte: 2 x Fachboden mit Rückwand
- Rechts: 3 x Schublade

Art.-Nr.	Maße in mm (BxTxH)	Preis in €
03.20.14V	2000 x 750 x 859	1.440,52
03.20.14V9	2000 x 750 x 959	1.471,02



- Links: 3 x Schublade
- Mitte: 2 x Fachboden mit Rückwand
- Rechts: 3 x Schublade

Art.-Nr.	Maße in mm (BxTxH)	Preis in €
03.20.18V	2000 x 750 x 859	1.656,42
03.20.18V9	2000 x 750 x 959	1.686,91



- Links: 5 x Schublade
- Mitte: 2 x Fachboden mit Rückwand
- Rechts: 5 x Schublade

Art.-Nr.	Maße in mm (BxTxH)	Preis in €
03.20.15V	2000 x 750 x 859	2.093,09
03.20.15V9	2000 x 750 x 959	2.123,58



- Links: 2 x Schublade, 1 x Flügeltüre
- Mitte: 2 x Fachboden mit Rückwand
- Rechts: 4 x Schublade

Art.-Nr.	Maße in mm (BxTxH)	Preis in €
03.20.13V	2000 x 750 x 859	1.647,89
03.20.13V9	2000 x 750 x 959	1.678,38

Kastenwerkbanken

Raster: R 12-14 R 24-12 R 24-16 R 12-16 R 18-16 R 24-16 R 36-16 **R 18-24** R 24-24 R 36-24 R 48-24

Kastenwerkbank 2500 | Tiefe 750 mm

- Schubladennutzmaß 450 x 600 mm
- Schubladen-Vollauszug (VA) 100 %
- Schubladen mit 50 mm Blendenhöhe, 70 kg Tragkraft
Schubladen ab 75 mm Blendenhöhe, 100 kg Tragkraft
180 kg Tragkraft auf Anfrage
- Arbeitsplatte Buche Multiplex, 2500 x 750 x 40 mm
- NiveaueingleichsfüÙe
- Zylinderschloss mit zwei Schlüsseln
- Arbeitshöhe 859 mm oder 959 mm
- Gesamttragfähigkeit 1000 kg
- Anlieferung teilweise montiert, Arbeitsplatte wird separat angeliefert

Passendes Einteilungsmaterial
zu R 18-24
finden Sie auf Seite 75



- Links außen: 1 x Schublade, 1 x Flügeltüre
- Links Mitte: 1 x Schublade, 1 x Flügeltüre
- Rechts Mitte: 1 x Schublade, 1 x Flügeltüre
- Rechts außen: 1 x Schublade, 1 x Flügeltüre

Art.-Nr.	MaÙe in mm (BxTxH)	Preis in €
03.25.2222V	2500 x 750 x 859	1.891,84
03.25.2222V9	2500 x 750 x 959	1.952,81

Individuelle Zusammenstellung

Werkbank mit 4 Leergehäusen 600 mm Nutzhöhe

- Inkl. Arbeitsplatte Buche Multiplex 40 mm

Art.-Nr.	MaÙe in mm (BxTxH)	Preis in €
03.25.001	2500 x 750 x 859	1.101,44
03.25.001-9	2500 x 750 x 959	1.162,42



Flügeltüren

- Nutzbreite 495 mm

Art.-Nr.	Ausführung	Nutzhöhe (mm)	Preis in €
03.050.450L	links	450	67,08
03.050.450R	rechts	450	67,08
03.050.600	links+rechts	600	80,50

Fachboden

- Tragkraft 80 kg

Art.-Nr.	MaÙe in mm (BxTxH)	Preis in €
03.1094.01	499 x 705 x 20	40,25

Höhenverstellung um 200 mm

Art.-Nr.	Raster	Preis in €
03.15.95	25 mm	85,38

- 450 x 600 mm (B x T) mit Vollauszug 100% - Schubladen mit 50 mm Blendenhöhe 70 kg Tragkraft, Schubladen ab 75 mm Blendenhöhe 100 kg



Art.-Nr.	Blendenhöhe (mm)	Mantelhöhe (mm)	Nutzhöhe (mm)	Preis in €
60.50.050V07	50	28	30	107,34
60.50.075V10	75	56	58	111,00
60.50.100V10	100	81	83	114,66
60.50.125V10	125	81	108	128,07
60.50.150V10	150	131	133	130,52
60.50.175V10	175	131	158	132,95
60.50.200V10	200	181	183	140,27
60.50.250V10	250	181	233	145,16
60.50.300V10	300	181	283	148,81



- Links außen: 3 x Schublade
- Links Mitte: 1 x Flügeltüre, 1 x Fachboden
- Rechts Mitte: 3 x Schublade
- Rechts außen: 1 x Flügeltüre, 1 x Fachboden

Art.-Nr.	Maße in mm (BxTxH)	Preis in €
03.25.3131V	2500 x 750 x 859	2.184,58
03.25.3131V9	2500 x 750 x 959	2.245,55



- Links außen: 1 x Schublade, 1 x Flügeltüre
- Links Mitte: 3 x Schublade
- Rechts Mitte: 4 x Schublade
- Rechts außen: 1 x Schublade, 1 x Flügeltüre

Art.-Nr.	Maße in mm (BxTxH)	Preis in €
03.25.2342V	2500 x 750 x 859	2.426,08
03.25.2342V9	2500 x 750 x 959	2.487,08



- Links außen: 4 x Schublade
- Links Mitte: 4 x Schublade
- Rechts Mitte: 3 x Schublade
- Rechts außen: 3 x Schublade

Art.-Nr.	Maße in mm (BxTxH)	Preis in €
03.25.4433V	2500 x 750 x 859	2.957,90
03.25.4433V9	2500 x 750 x 959	3.018,89



- Links außen: 1 x Flügeltüre, 1 Fachboden
- Links Mitte: 5 x Schublade
- Rechts Mitte: 3 x Schublade
- Rechts außen: 2 x Schublade

Art.-Nr.	Maße in mm (BxTxH)	Preis in €
03.25.1532V	2500 x 750 x 859	2.554,16
03.25.1532V9	2500 x 750 x 959	2.615,14



- Links außen: 5 x Schublade
- Links Mitte: 5 x Schublade
- Rechts Mitte: 4 x Schublade
- Rechts außen: 1 x Flügeltüre, 1 x Fachboden

Art.-Nr.	Maße in mm (BxTxH)	Preis in €
03.25.5541V	2500 x 750 x 859	2.954,23
03.25.5541V9	2500 x 750 x 959	3.015,22



- Links außen: 6 x Schublade
- Links Mitte: 4 x Schublade
- Rechts Mitte: 3 x Schublade
- Rechts außen: 2 x Schublade

Art.-Nr.	Maße in mm (BxTxH)	Preis in €
03.25.6432V	2500 x 750 x 859	3.029,86
03.25.6432V9	2500 x 750 x 959	3.090,85

Werkbänke

Arbeits- und Werkzeuge

- Stabile Vierkantrahrgestelle 40 x 40 x 2 mm
- Für Montage, Werkstatt und Versand
- Versteifungsblech hinten mit Platte und Gestell verbunden
- Fachbodentiefe 385 mm
- Arbeitsplatte Buche Multiplex, 1500/2000 x 750 x 40 mm
- Niveaueingleichfüße
- Arbeitshöhe 859 mm oder 959 mm
- Gesamttragfähigkeit 300 kg



Arbeits- und Werk Tisch

- 1 x halber Fachboden

Art.-Nr.	Maße in mm (BxTxH)	Preis in €
03.14.30	1500 x 750 x 859	424,47
03.14.30-9	1500 x 750 x 959	454,96
03.19.30	2000 x 750 x 859	519,61
03.19.30-9	2000 x 750 x 959	550,11

Passendes Einteilungsmaterial
zu R 18-24
finden Sie auf Seite 75



Arbeits- und Werk Tisch R 18-24

- Arbeitsplatte Buche Multiplex 40 mm
- 1 x halber Fachboden
- 1 x Schublade
- Schubladen-Vollauszug (VA) 100 %, 100 kg Tragkraft
- Zylinderschloss mit zwei Schlüsseln

Art.-Nr.	Maße in mm (BxTxH)	Preis in €
03.14.31V	1500 x 750 x 859	676,97
03.14.31V-9	1500 x 750 x 959	707,46
03.19.31V	2000 x 750 x 859	772,10
03.19.31V-9	2000 x 750 x 959	802,60



Arbeits- und Werk Tisch R 18-24

- Arbeitsplatte Buche Multiplex 40 mm
- 1 x halber Fachboden
- Links: 1 x Schublade
- Rechts: 1 x Schublade
- Schubladen-Vollauszug (VA) 100 %, 100 kg Tragkraft
- Zylinderschloss mit zwei Schlüsseln

Art.-Nr.	Maße in mm (BxTxH)	Preis in €
03.14.32V	1500 x 750 x 859	929,45
03.14.32V-9	1500 x 750 x 959	959,95
03.19.32.1V	2000 x 750 x 859	1.024,59
03.19.32.1V-9	2000 x 750 x 959	1.055,08

Neu
Breiten

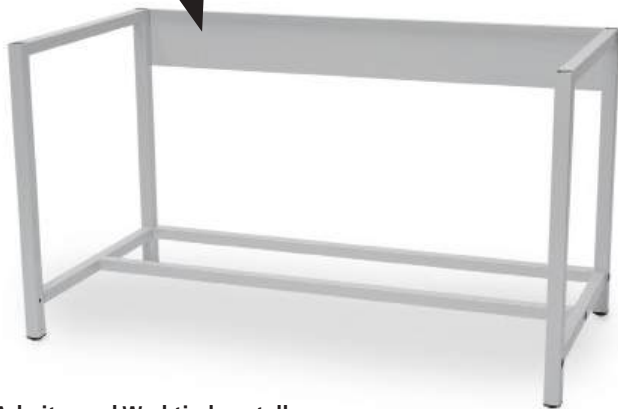

Arbeits- und Werkstischgestell

- Stabile Vierkantrahmgestelle 40 x 40 x 2 mm
- Für Montage, Werkstatt und Versand
- Niveaueingleichfüße
- Lieferung ohne Arbeitsplatte und Stahlfachboden



Art.-Nr.	Maße in mm (BxTxH)	Preis in €
03.055.00	625 x 736 x 819	120,68
03.055.00-9	625 x 736 x 919	150,68
03.075.00	775 x 736 x 819	123,19
03.075.00-9	775 x 736 x 919	153,69
03.10.00	965 x 736 x 819	128,07
03.10.00-9	965 x 736 x 919	158,57
03.12.00	1165 x 736 x 819	135,40
03.12.00-9	1165 x 736 x 919	165,89
03.14.00	1465 x 736 x 819	163,45
03.14.00-9	1465 x 736 x 919	193,95
03.17.00	1708 x 736 x 819	176,86
03.17.00-9	1708 x 736 x 919	206,86
03.19.00	1965 x 736 x 819	176,86
03.19.00-9	1965 x 736 x 919	207,36



Stahl-Fachboden ganze Tiefe

- Inklusive einer zusätzlichen Strebe unten
- Tragkraft 80 kg

Art.-Nr.	Maße in mm (BxTxH)	Tischbreite in mm	Preis in €
03.2018-06D	543 x 735 x 40	625	73,19
03.2018-08D	693 x 735 x 40	775	78,06
03.2018-01D	883 x 735 x 40	965	85,38
03.2018-07D	1083 x 735 x 40	1165	95,14
03.2018-02D	1383 x 735 x 40	1465	102,46
03.2018-09D	1623 x 735 x 40	1708	111,61
03.2018-05D	1883 x 735 x 40	1965	120,76



Weitere Arbeitsplatten ab Seite 422



Buche Multiplex Arbeitsplatte

- Mehrschichtverleimt, geölt
- Wasserabweisend
- Verleimung nach EN 314-2

Art.-Nr.	Maße in mm (BxTxH)	Preis in €
03.7575.40	750 x 750 x 40	109,78
03.81.40	810 x 750 x 40	118,31
03.10.40	1000 x 750 x 40	146,37
03.125.40	1250 x 750 x 40	182,96
03.15.40	1500 x 750 x 40	219,55
03.1775.40	1750 x 750 x 40	256,15
03.20.40	2000 x 750 x 40	292,74
03.25.40	2500 x 750 x 40	365,92



Die Arbeits- und Werkstische sind generell mit Niveaueingleichfüßen ausgestattet.



Werkbänke

Arbeits- und Werkzeuge

Neu



Zusätzliche Längsstrebe vorne

Art.-Nr.	Maße in mm (BxTxH)	Tischbreite in mm	Preis in €
03.02-00113	545 x 35 x 35	625	25,61
03.02-00110	695 x 35 x 35	775	26,83
03.02-00793	885 x 35 x 35	965	29,27
03.02-00218	1085 x 35 x 35	1165	31,71
03.02-00109	1385 x 35 x 35	1465	34,15
03.02-00212	1628 x 35 x 35	1708	36,59
03.02-00108	1885 x 35 x 35	1965	39,03

Bei einer Strebe vorne wird ein Adapter paarweise für die Montage eines Hängeblocks benötigt

- Material Buche-Multiplex

Art.-Nr.	Maße in mm (BxTxH)	Preis in €
03ADAPAWTSL	650 x 35 x 35	19,52

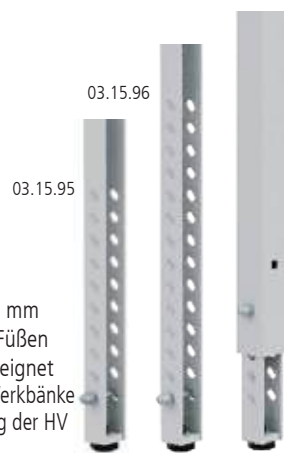

Höhenverstellung

- Höhenverstellung im Raster von 25 mm
- Komplett für eine Werkbank mit 4 Füßen
- Nur für Werkbankhöhe 859 mm geeignet
- Bei Nachrüstung bereits gelieferter Werkbänke müssen die Löcher für die Befestigung der HV selbst gebohrt werden

Art.-Nr.	Ausführung	Preis in €
03.15.95	Höhenverstellung um 200 mm	85,38
03.15.96	Höhenverstellung um 300 mm	90,26

Neu



Bodenverankerung

- Zur Befestigung der Werkbank auf dem Boden
- 4 Stück

Art.-Nr.	Preis in €
03.00.34	21,96



Mobilzusatz (nicht nachrüstbar)

- 4 x Lenkrollen Ø 125 mm, davon 2 x mit Feststeller
- Tragkraft 400 kg
- Arbeitshöhe 950 bzw. 1050 mm
- Mit Griff

Art.-Nr.	Preis in €
04.KWBM125	125,63



Mobilzusatz (nicht nachrüstbar)

- Nur für Kastenwerkbenke mit der Höhe 859 mm
- 2 x Bockrollen + 2 x Lenkrollen mit Feststeller Ø 200 mm
- Tragkraft 600 kg
- Arbeitshöhe 990 mm
- Mit Griff

Art.-Nr.	Preis in €
04.KWBM200	267,13

Mobile Werkbänke
finden Sie ab Seite 486



Anwendungsbeispiel



Neu

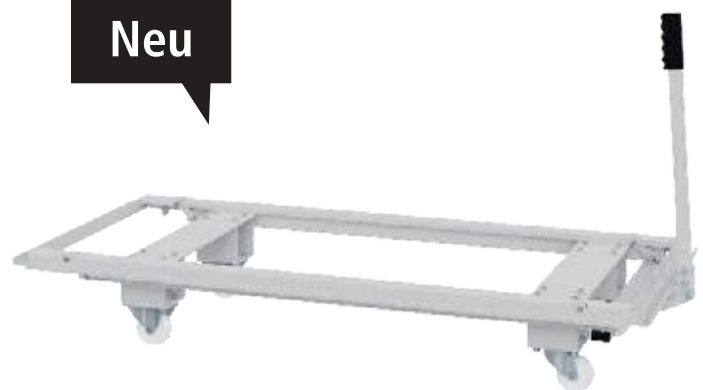

Hub-Senkfahrgestell nachrüstbar

- Dynamische Tragkraft: 450 kg
- Statische Tragkraft: 1000 kg
- 2 x Lenk- und 2 x Bockrollen Ø 80 mm aus Polyamid
- **Nicht möglich bei Werkbänken mit halbem Fachboden**
- Nur für Werkbankhöhe 859 mm geeignet

Art.-Nr.	Breite in mm	Gewicht in kg	Preis in €
03.HUB08175	810	20,5	323,23
03.HUB12075	1250	24,4	332,99
03.HUB15075	1500	27,4	342,74
03.HUB17575	1750	29,9	352,50
03.HUB20075	2000	32,4	362,26

Hub-Senkfahrgestell nachrüstbar

- Dynamische Tragkraft: 450 kg
- Statische Tragkraft: 1000 kg
- 2 x Lenk- und 2 x Bockrollen Ø 80 mm aus Polyamid
- **Nicht möglich bei Werkbänken mit halbem Fachboden**
- Nur für Werkbankhöhe 959 mm geeignet

Art.-Nr.	Breite in mm	Gewicht in kg	Preis in €
03.HUB081759	810	24,0	393,98
03.HUB120759	1250	27,8	401,30
03.HUB150759	1500	30,8	418,37
03.HUB175759	1750	33,3	435,45
03.HUB200759	2000	35,8	452,53

Reihenwerkbanken



- Gehäuse aus Qualitätsfeinblech
- Verschweißtes Fußgestell aus Vierkantröhr 50 x 50 x 2 mm
- Bis 1 t belastbar
- Das Baukastenprinzip ermöglicht eine variable Anordnung der Schubladenschränke oder der Werkbankfüße
- Gehäusenutzhöhe 700 mm, Türen und Schubladen bündig mit Gehäuse
- Eingelassene, durchgehende Griffleisten mit Beschriftungsstreifen und Klarsichtabdeckung
- Sichere Zentralverriegelung, Kombinations-Schließanlagen möglich
- Schubladen mit Kugelführungen
- Arbeitsplatten aus Buche Multiplex, mehrschichtverleimt, geölt - wasserabweisend
- Anlieferung unmontiert, zur einfachen Selbstmontage

Tiefe 600 mm

Schnellinfo		
Platte	Buche Multiplex	40 mm oder 25 mm
Schubladen	Höhe	819 mm
	Auszug	100 %
	Einzelauszugsperre	ja
	Tragkraft	50 - 75 kg
	Kugelführungen	ja
Raster	R 24-16 und R 36-16	
Verschluss	Zylinderschloss mit zwei Schlüsseln	ja
	Hauptschlüssel	ja
Allgemeine Maße		
Arbeitshöhe	859 mm	
Plattentiefe	600 mm	
Schubladenhöhen	75, 100, 150, 200, 250, 300 mm	
Schubladeninnenhöhe	Blendenhöhe abzüglich 10 mm	
Schubladen B x T	600 x 400 mm und 900 x 400 mm	
Wählen Sie aus unserem umfangreichen Farbsortiment. Kombinationen sind ohne Mehrpreis möglich. Bei Bestellung die gewünschte Farbe/ Farbkombination angeben. Unsere Standardfarben finden Sie auf Seite 27		

Tiefe 750 mm

Schnellinfo		
Platte	Buche Multiplex	40 mm
Schubladen	Höhe	819 mm
	Vollauszug	100 %
	Einzelauszugsperre	ja
	Tragkraft	70 - 100 kg
	Kugelführung	ja
Raster	R 18-24 und R 24-24	
Verschluss	Zylinderschloss mit zwei Schlüsseln	ja
	Hauptschlüssel	ja
Allgemeine Maße		
Arbeitshöhe	859 mm	
Plattentiefe	750 mm	
Schubladenhöhen	50, 75, 100, 125, 150, 175, 200, 250, 300, 400 mm	
Schubladeninnenhöhe	Blendenhöhe abzüglich 17 mm	
Schubladen B x T	450 x 600 mm und 600 x 600 mm	
Wählen Sie aus unserem umfangreichen Farbsortiment. Kombinationen sind ohne Mehrpreis möglich. Bei Bestellung die gewünschte Farbe / Farbkombination angeben. 1. Farbwert = Korpusfarbe, 2. Farbwert= Blendenfarbe. Unsere Standardfarben finden Sie auf Seite 27		

Reihenwerkbänke 1500 | 600 mm

Schubladenserie R 24-16

- Schubladennutzmaß 600 x 400 mm
- Wahlweise Schublade 50/75 kg Tragkraft
- Fußgestell feste Höhe aus Vierkantrrohr 50 x 50 x 2 mm
- HV-Fuß 719 - 1019 mm, aus U-Profil 70 x 40 x 2 mm
- Arbeitsplatte Buche Multiplex 1500 x 600 mm
- Zylinderschloss mit zwei Schlüsseln
- Gesamttragfähigkeit 1000 kg
- Anlieferung unmontiert, zur einfachen Selbstmontage

Passendes Einteilungsmaterial
zu R 24-16
finden Sie auf Seite 57



- Arbeitsplatte Buche Multiplex 1500 x 600 x 40 mm
- 4 x Schublade

Art.-Nr.	Maße in mm (BxTxH)	Tragkraft	Preis in €
03.068.103	1500 x 600 x 844	50 kg	797,72
03.068.103-75	1500 x 600 x 844	75 kg	900,18

- Arbeitsplatte Buche Multiplex 1500 x 600 x 40 mm
- 5 x Schublade

Art.-Nr.	Maße in mm (BxTxH)	Tragkraft	Preis in €
03.068.221	1500 x 600 x 859	50 kg	892,86
03.068.221-75	1500 x 600 x 859	75 kg	1.020,92



Arbeitsplatte Buche Multiplex

Art.-Nr.	Maße in mm (BxTxH)	Preis in €
03.1560.25	1500 x 600 x 25	137,83
03.1560.40	1500 x 600 x 40	175,64

Fußgestell

Art.-Nr.	Maße in mm (BxTxH)	Preis in €
03.50.01	150 x 500 x 819	62,21
03.50.02	150 x 500 x 719-1019	74,40

03.50.01
Fußgestell feste Höhe



Schubladenschränke R 24-16

680 x 500 x 819 mm



- 4 x Schublade

Art.-Nr.	Tragkraft	Preis in €
68.022	50 kg	597,68
68.022-75	75 kg	700,14



- 5 x Schublade

Art.-Nr.	Tragkraft	Preis in €
68.140	50 kg	655,00
68.140-75	75 kg	783,08



- 6 x Schublade

Art.-Nr.	Tragkraft	Preis in €
68.420	50 kg	712,33
68.420-75	75 kg	866,02

Weitere Unterbauschränke ab Seite 259

Reihenwerkbenke 2000 | 600 mm

Schubladenserie R 36-16

- SchubladennutzmaB 900 x 400 mm
- FuBgestell feste H6he aus Vierkantr6hr 50 x 50 x 2 mm
- HV-FuB 719 - 1019 mm, aus U-Profil 70 x 40 x 2 mm
- Arbeitsplatte Buche Multiplex 2000 x 600 mm
- Zylinderschloss mit zwei Schl6sseln
- Gesamttragf6higkeit 1000 kg
- Anlieferung unmontiert, zur einfachen Selbstmontage

Passendes Einteilungsmaterial zu R 36-16 finden Sie auf Seite 63



- Arbeitsplatte Buche Multiplex 2000 x 600 x 40 mm
- 4 x Schublade

Art.-Nr.	MaBe in mm (BxTxH)	Tragkraft	Preis in €
03.098.103	2000 x 600 x 844	50 kg	970,92
03.098.103-75	2000 x 600 x 844	75 kg	1.068,50

- Arbeitsplatte Buche Multiplex 2000 x 600 x 40 mm
- 5 x Schublade

Art.-Nr.	MaBe in mm (BxTxH)	Tragkraft	Preis in €
03.098.221	2000 x 600 x 859	50 kg	1.092,90
03.098.221-75	2000 x 600 x 859	75 kg	1.214,87



Arbeitsplatte Buche Multiplex

Art.-Nr.	MaBe in mm (BxTxH)	Preis in €
03.2060.25	2000 x 600 x 25	182,96
03.2060.40	2000 x 600 x 40	234,19

FuBgestell

Art.-Nr.	MaBe in mm (BxTxH)	Preis in €
03.50.01	150 x 500 x 819	62,21
03.50.02	150 x 500 x 719-1019	74,40

03.50.02
FuBgestell
H6henverstellbar



Schubladenschr6nke R 36-16

980 x 500 x 819 mm



- 5 x Schublade

Art.-Nr.	Tragkraft	Preis in €
98.140	50 kg	796,49
98.140-75	75 kg	918,47



- 6 x Schublade

Art.-Nr.	Tragkraft	Preis in €
98.420	50 kg	867,25
98.420-75	75 kg	1.013,62



- 7 x Schublade

Art.-Nr.	Tragkraft	Preis in €
98.700	50 kg	937,98
98.700-75	75 kg	1.108,75

Reihenwerkbänke 1500/2000 mm | Tiefe 750 mm

Schubladenschränke R 18-24

- Schubladennutzmaß 450 x 600 mm
- Schubladen-Vollauszug (VA) 100 %
- Schubladen mit 50 mm Blendenhöhe, 70 kg Tragkraft
Schubladen ab 75 mm Blendenhöhe, 100 kg Tragkraft
180 kg Tragkraft auf Anfrage

- Arbeitsplatte Buche Multiplex 1500 / 2000 x 750 x 40 mm
- Fußgestell feste Höhe aus Vierkantrohr 50 x 50 x 2 mm
- HV-Fuß 719 - 1019 mm, aus U-Profil 70 x 40 x 2 mm
- Zylinderschloss mit zwei Schlüsseln
- Gesamttragfähigkeit 200 kg
- Anlieferung unmontiert, zur einfachen Selbstmontage



- Mit Fachboden

Art.-Nr.	Maße in mm (BxTxH)	Preis in €
03.15.000.2	1500 x 750 x 859	451,31
03.20.000.2	2000 x 750 x 859	529,37



- Füße höhenverstellbar um 200 mm

Art.-Nr.	Maße in mm (BxTxH)	Preis in €
03.15.000.3	1500 x 750 x 759-1059	424,47
03.20.000.3	2000 x 750 x 759-1059	497,66

Individuelle Zusammenstellung

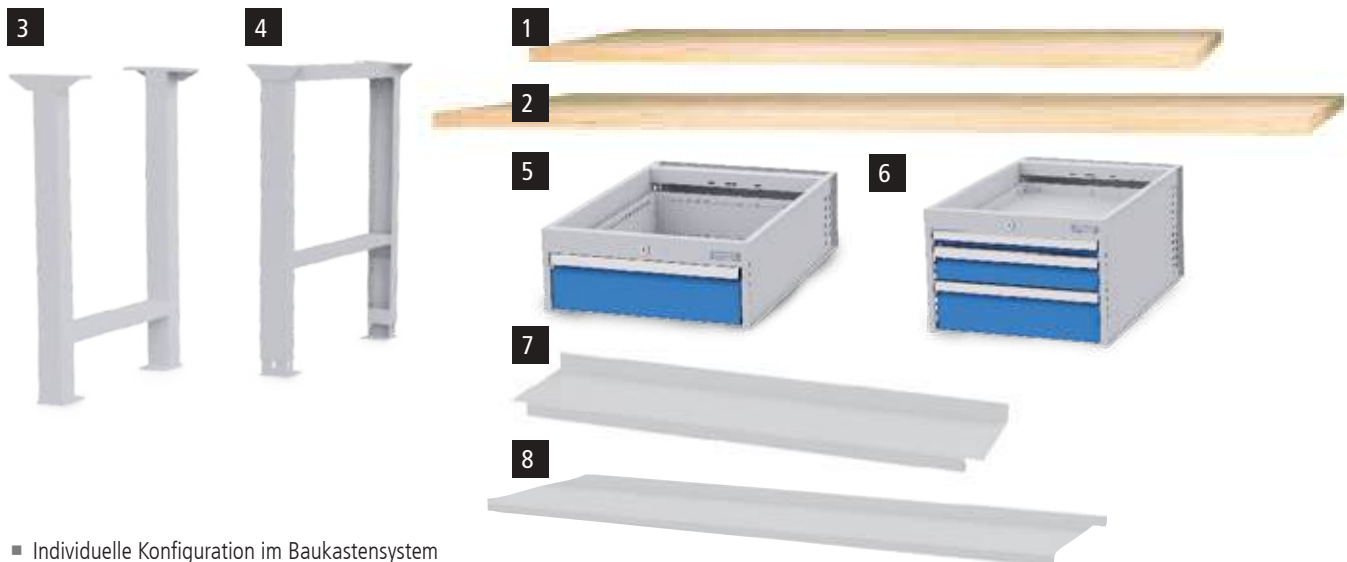

- Individuelle Konfiguration im Baukastensystem

Art.-Nr.	Bezeichnung	Beschreibung	Maße in mm (BxTxH)	Preis in €
1 03.15.40	Arbeitsplatte Buche Multiplex	Mehrschichtverleimt, geölt	1500 x 750 x 40 mm	219,55
2 03.20.40			2000 x 750 x 40 mm	292,74
3 03.90.01	Fußgestell	Aus Vierkantrohr 50 x 50 x 2 mm	150 x 650 x 819 mm	93,91
4 03.90.01HV	Fußgestell höhenverstellbar	Aus Vierkantrohr 70 x 40 x 2 mm	150 x 650 x 719 - 1019 mm	102,46
5 520/1V	Unterhängeschrank R 18-24	1 x Schublade 150 mm	541 x 736 x 208 mm	252,49
6 535/111V		1 x Schublade 50 mm, 1 x 100 mm, 1 x 150 mm	541 x 736 x 358 mm	524,49
7 03.2018-10	Stahl-Fachboden	Für Tischbreite 1500 mm	1295 x 300 x 40 mm	43,91
8 03.2018-11	Stahl-Fachboden	Für Tischbreite 2000 mm	1795 x 300 x 40 mm	48,79



■ Unterhängeschrank: 1 x Schublade

Art.-Nr.	Maße in mm (BxTxH)	Fußgestell	Preis in €
03.15.520.1V	1500 x 750 x 859	feste Höhe	659,88
03.20.520.1V	2000 x 750 x 859	feste Höhe	733,06
03.15.520.1HVV	1500 x 750 x 759-1059	höhenverstellbar	676,97
03.20.520.1HVV	2000 x 750 x 759-1059	höhenverstellbar	750,15



■ Unterhängeschrank: 3 x Schublade

Art.-Nr.	Maße in mm (BxTxH)	Fußgestell	Preis in €
03.15.535.2V	1500 x 750 x 859	feste Höhe	931,89
03.20.535.2V	2000 x 750 x 859	feste Höhe	1.005,07
03.15.535.2HVV	1500 x 750 x 759-1059	höhenverstellbar	948,97
03.20.535.2HVV	2000 x 750 x 759-1059	höhenverstellbar	1.022,15



■ 2 x Unterhängeschrank:
Links: 1 x Schublade
Rechts: 1 x Schublade

Art.-Nr.	Maße in mm (BxTxH)	Fußgestell	Preis in €
03.15.520.2V	1500 x 750 x 859	feste Höhe	912,37
03.20.520.2V	2000 x 750 x 859	feste Höhe	985,56
03.15.520HVV	1500 x 750 x 759-1059	höhenverstellbar	929,45
03.20.520HVV	2000 x 750 x 759-1059	höhenverstellbar	1.002,63

Weitere Unterhängeschränke
finden Sie ab Seite 259



Reihenwerkbenke 1500/2000 mm | Tiefe 750 mm

Schubladenschranke R 18-24

- Schubladennutzmaß 450 x 600 mm
- 1 x Schubladenschrank
- Schubladen-Vollauszug (VA) 100 %
- Schubladen mit 50 mm Blendenhöhe, 70 kg Tragkraft
Schubladen ab 75 mm Blendenhöhe, 100 kg Tragkraft
180 kg Tragkraft auf Anfrage

- Fußgestell aus Vierkantrrohr 50 x 50 x 2 mm
- Arbeitsplatte Buche Multiplex 1500 / 2000 x 750 x 40 mm
- Zylinderschloss mit zwei Schlüsseln
- Gesamttragfähigkeit 1000 kg
- Anlieferung unmontiert, zur einfachen Selbstmontage

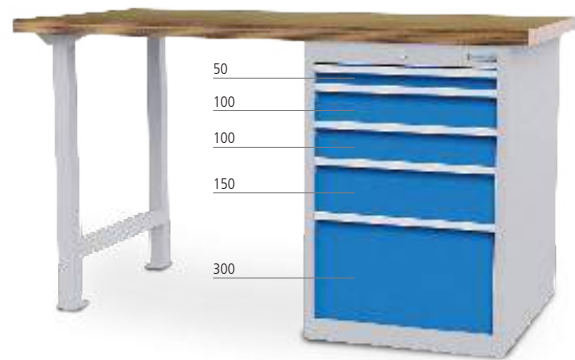

- Schubladenschrank: 6 x Schublade

- Schubladenschrank: 5 x Schublade

Art.-Nr.	Maße in mm (BxTxH)	Preis in €
03.15.580.7V	1500 x 750 x 859	1.435,64
03.20.580.7V	2000 x 750 x 859	1.508,82

Art.-Nr.	Maße in mm (BxTxH)	Preis in €
03.15.580.5V	1500 x 750 x 859	1.314,89
03.20.580.5V	2000 x 750 x 859	1.388,08

Individuelle Zusammenstellung

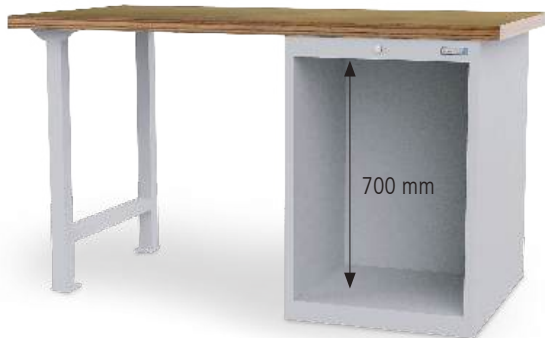

Werkbank mit 1 Leergehäuse, 700 mm Nutzhöhe

- Inkl. Arbeitsplatte Buche Multiplex 40 mm

Werkbank mit 1 Leergehäuse, 700 mm Nutzhöhe

- Inkl. Arbeitsplatte Buche Multiplex 40 mm

Art.-Nr.	Maße in mm (BxTxH)	Preis in €
03.15.580.001	1500 x 750 x 859	698,91

Art.-Nr.	Maße in mm (BxTxH)	Preis in €
03.20.580.001	2000 x 750 x 859	772,10

Flügelüren

- Nutzbreite 495 mm

Einteilungsmaterial
siehe Seite 75

- 450 x 600 mm (B x T) mit Vollauszug 100% - Schubladen mit 50 mm Blendenhöhe 70 kg Tragkraft, Schubladen ab 75 mm Blendenhöhe 100 kg



Art.-Nr.	Ausführung	Nutzhöhe (mm)	Preis in €
01.050.700EL	links	700	89,04
01.050.700ER	rechts	700	89,04
01.050.550EL	links	550	76,84
01.050.550ER	rechts	550	76,84

Art.-Nr.	Blendenhöhe (mm)	Mantelhöhe (mm)	Nutzhöhe (mm)	Preis in €
60.50.050V07	50	28	30	107,34
60.50.075V10	75	56	58	111,00
60.50.100V10	100	81	83	114,66
60.50.125V10	125	81	108	128,07
60.50.150V10	150	131	133	130,52
60.50.175V10	175	131	158	132,95
60.50.200V10	200	181	183	140,27
60.50.250V10	250	181	233	145,16
60.50.300V10	300	181	283	148,81

Fachboden

- Bei Verwendung von einer oder keiner Schublade

Art.-Nr.	Maße in mm (BxTxH)	Preis in €
01.050.013	497 x 685 x 40	47,56



■ 5 x Schublade

Art.-Nr.	Maße in mm (BxTxH)	Preis in €
03.15.580.6V	1500 x 750 x 859	1.334,41
03.20.580.6V	2000 x 750 x 859	1.407,59



■ 7 x Schublade

Art.-Nr.	Maße in mm (BxTxH)	Preis in €
03.15.580.6-1V	1500 x 750 x 859	1.501,51
03.20.580.6-1V	2000 x 750 x 859	1.574,70



■ 5 x Schublade

Art.-Nr.	Maße in mm (BxTxH)	Preis in €
03.15.580.5-1V	1500 x 750 x 859	1.323,42
03.20.580.5-1V	2000 x 750 x 859	1.396,61



■ 1 x Schublade, 1 x Flügeltüre

Art.-Nr.	Maße in mm (BxTxH)	Preis in €
03.15.580.2V	1500 x 750 x 859	906,28
03.20.580.2V	2000 x 750 x 859	979,47



■ 6 x Schublade

Art.-Nr.	Maße in mm (BxTxH)	Preis in €
03.15.580.8V	1500 x 750 x 859	1.414,91
03.20.580.8V	2000 x 750 x 859	1.488,10



■ 4 x Schublade

Art.-Nr.	Maße in mm (BxTxH)	Preis in €
03.15.580.4V	1500 x 750 x 859	1.240,48
03.20.580.4V	2000 x 750 x 859	1.313,66

Raster: R 12-14 R 24-12 R 24-16 R 12-16 R 18-16 R 24-16 R 36-16 **R 18-24** R 24-24 R 36-24 R 48-24

Reihenwerkbänke mit Schubladengehäuse 555 x 736 (B x T) | Tiefe 750 mm

- Schubladennutzmaß 450 x 600 mm
- 2 x Schubladenschrank
- Schubladen-Vollauszug (VA) 100 %
- Schubladen mit 50 mm Blendenhöhe, 70 kg Tragkraft
Schubladen ab 75 mm Blendenhöhe, 100 kg Tragkraft
180 kg Tragkraft auf Anfrage
- Arbeitsplatte Buche Multiplex 1500 / 2000 x 750 x 40 mm
- Zylinderschloss mit zwei Schlüsseln
- Gesamttragfähigkeit 1000 kg
- Anlieferung unmontiert, zur einfachen Selbstmontage



- Links: 5 x Schublade
- Rechts: 1 x Schublade, 1 x Flügeltüre

Art.-Nr.	Maße in mm (BxTxH)	Preis in €
03.15.580.7-1V	1500 x 750 x 859	1.830,84
03.20.580.7-1V	2000 x 750 x 859	1.904,02



- Links: 5 x Schublade
- Rechts: 4 x Schublade

Art.-Nr.	Maße in mm (BxTxH)	Preis in €
03.15.580.9V	1500 x 750 x 859	2.162,61
03.20.580.9V	2000 x 750 x 859	2.235,80

Individuelle Zusammenstellung



Werkbank mit 2 x Leergehäuse, 700 mm Nutzhöhe

- Inkl. Arbeitsplatte Buche Multiplex 40 mm

Art.-Nr.	Maße in mm (BxTxH)	Preis in €
03.15.580.002	1500 x 750 x 859	990,44

Werkbank mit 2 x Leergehäuse, 700 mm Nutzhöhe

- Inkl. Arbeitsplatte Buche Multiplex 40 mm

Art.-Nr.	Maße in mm (BxTxH)	Preis in €
03.20.580.002	2000 x 750 x 859	1.063,62

Flügeltüren

- Nutzbreite 495 mm

Art.-Nr.	Ausführung	Nutzhöhe (mm)	Preis in €
01.050.700EL	links	700	89,04
01.050.700ER	rechts	700	89,04
01.050.550EL	links	550	76,84
01.050.550ER	rechts	550	76,84

Fachboden

- Bei Verwendung von einer oder keiner Schublade

Art.-Nr.	Maße in mm (BxTxH)	Preis in €
01.050.013	497 x 685 x 40	47,56

Einteilungsmaterial
siehe Seite 75

- 450 x 600 mm (B x T) mit Vollauszug 100% - Schubladen mit 50 mm Blendenhöhe 70 kg Tragkraft, Schubladen ab 75 mm Blendenhöhe 100 kg



Art.-Nr.	Blendenhöhe (mm)	Mantelhöhe (mm)	Nutzhöhe (mm)	Preis in €
60.50.050V07	50	28	30	107,34
60.50.075V10	75	56	58	111,00
60.50.100V10	100	81	83	114,66
60.50.125V10	125	81	108	128,07
60.50.150V10	150	131	133	130,52
60.50.175V10	175	131	158	132,95
60.50.200V10	200	181	183	140,27
60.50.250V10	250	181	233	145,16
60.50.300V10	300	181	283	148,81



- Links: 5 x Schublade
- Rechts: 6 x Schublade

Art.-Nr.	Maße in mm (BxTxH)	Preis in €
03.15.580.112V	1500 x 750 x 859	2.333,38
03.20.580.11V	2000 x 750 x 859	2.406,56



- Links: 4 x Schublade
- Rechts: 4 x Schublade

Art.-Nr.	Maße in mm (BxTxH)	Preis in €
03.15.580.202V	1500 x 750 x 859	2.073,57
03.20.580.20V	2000 x 750 x 859	2.146,76



- Links: 5 x Schublade
- Rechts: 7 x Schublade

Art.-Nr.	Maße in mm (BxTxH)	Preis in €
03.15.580.212V	1500 x 750 x 859	2.433,40
03.20.580.21V	2000 x 750 x 859	2.506,59



- Links: 6 x Schublade
- Rechts: 4 x Schublade

Art.-Nr.	Maße in mm (BxTxH)	Preis in €
03.15.580.222V	1500 x 750 x 859	2.245,55
03.20.580.22V	2000 x 750 x 859	2.318,74



- Links: 6 x Schublade
- Rechts: 4 x Schublade

Art.-Nr.	Maße in mm (BxTxH)	Preis in €
03.15.580.232V	1500 x 750 x 859	2.230,92
03.20.580.23V	2000 x 750 x 859	2.304,10



R 18-24 + R 24-24

- 2 x Arbeitsplatte Buche Multiplex 40 mm
- 3 x Schubladenschrank
- Links: 4 x Schublade
- Mitte: 6 x Schublade
- Rechts: 4 x Schublade

Art.-Nr.	Maße in mm (BxTxH)	Preis in €
03.30.57.14V	3000 x 750 x 859	3.540,94
03.40.57.14V	4000 x 750 x 859	3.614,13

Reihenwerkbänke

Energieblock für Reihenwerkbänkkombinationen

Die Türe ist herausnehmbar, so dass alle Komponenten problemlos gewartet werden können.



Vorderseite

Rückseite

Energieblock

- Komplett montiert mit 1 x Kabel- und 1 x Schlauchaufroller
- 1 x Steckdosenleiste mit 3 x Schuko-Steckdosen und Ein-/Ausschalter
- 2 x Druckluftanschlüsse 1/4"
- Druckluftzuleitung
- Unverdrahtet

Art.-Nr.	Maße in mm (BxTxH)	Preis in €
03.961.2651	200 x 650 x 819	988,00

Energieblock Leergehäuse beidseitig bestückbar

- Beidseitig können 750 mm Nutzhöhe genutzt werden
- Bestückbar mit den einzelnen Komponenten

Art.-Nr.	Maße in mm (BxTxH)	Preis in €
03.961.265	200 x 650 x 819	265,91

- Im Seitenteil integrierte Aufroller bieten eine Schlauch- / Kabellänge von insgesamt 6 m
- Die Türe ist durch ein Zylinderschloss gesichert und herausnehmbar, so dass alle Komponenten problemlos gewartet werden können

- Komponenten zur Bestückung zur individuellen Energiezufuhr finden Sie ab Seite 229
- Anlieferung unmontiert, zur einfachen Selbstmontage



Reihenwerkbank R 18-24

- Arbeitsplatte Buche Multiplex 1500 x 750 x 40 mm
- Energieblock mit 1 x Kabel- und 1 x Schlauchaufroller
- 1 x Steckdosenleiste mit 4 x Schuko-Steckdosen
- Fußgestell aus Vierkantrohr 50 x 50 x 2
- 1/4" Druckluftzuleitung
- Unverdrahtet

Art.-Nr.	Maße in mm (BxTxH)	Preis in €
03.15.000.E1	1500 x 750 x 859	1.172,91
03.20.000.E1	2000 x 750 x 859	1.246,10

Reihenwerkbank R 18-24

- Arbeitsplatte Buche Multiplex 1500 x 750 x 40 mm
- Schubladenschrank : 5 x Schublade
- Vollauszug 100%, 100 kg Tragkraft
- Energieblock mit 1 x Kabel- und 1 x Schlauchaufroller
- 1 x Steckdosenleiste mit 3 x Schuko-Steckdosen und Ein-/Ausschalter
- 2 x Druckluftanschlüsse
- 1/4" Druckluftzuleitung
- Unverdrahtet

Art.-Nr.	Maße in mm (BxTxH)	Preis in €
03.15.580.9E	1500 x 750 x 859	2.223,60
03.20.580.9E	2000 x 750 x 859	2.296,78



Automatischer Schlauchaufroller

- Material Kunststoff
- Mehrfachrasterung pro Umdrehung
- Inkl. 5+1 m PU-Schlauch DN 06 und Stopper
- Druck max. 10 bar
- Inkl. schwenkbarer Montageplatte
- Inkl. 1 m Anschlusschlauch
- Inkl. Abdeckblech

Art.-Nr.	Preis in €
03.1.06.06SA	195,16



Automatischer Kabelaufroller

- Material Kunststoff
- Schutzart IP 24
- Vollisoliert, Überhitzungsschutz
- Mit Federautomatik und Schleifring
- Inkl. 5+1 m Kabel H05VV-F3G 1,5, Schuko-Stecker und -kupplung, 230 V
- Inkl. schwenkbarem Montagebügel
- Inkl. Abdeckblech

Art.-Nr.	Preis in €
03.0.06.05KA	234,19



Abdeckung und Steckdosenleiste

- Abdeckblech inkl. Steckdosenleiste mit 2er Schuko-Steckdosen

Art.-Nr.	Maße in mm (B x H)	Preis in €
07.861.14	375 x 125	57,33



Abdeckung und Steckdosenleiste

- Abdeckblech inkl. Steckdosenleiste mit 3er Schuko-Steckdosen mit Ein-/Ausschalter

Art.-Nr.	Maße in mm (B x H)	Preis in €
07.861.15	375 x 125	103,18



Abdeckung blank

Art.-Nr.	Maße in mm (B x H)	Preis in €
07.861.04	125 x 125	8,29
07.861.05	250 x 125	9,27
07.861.06	375 x 125	10,25



Abdeckung und Druckluft

- Abdeckblech inkl. Druckluftanschluss

Art.-Nr.	Maße in mm (B x H)	Preis in €
07.861.07	1 / 4" - 125 x 125	52,46
07.861.08	1 / 2" - 125 x 125	52,46



Abdeckung und Steckdosenleiste

- Abdeckblech inkl. Steckdosenleiste mit 4er Schuko-Steckdosen

Art.-Nr.	Maße in mm (B x H)	Preis in €
07.861.16	375 x 125	82,94



Abdeckung und Not-Aus

- Abdeckblech inkl. Not-Aus-Schalter

Art.-Nr.	Maße in mm (B x H)	Preis in €
07.861.09	125 x 125	79,04



Abdeckung und Schuko-Steckdose

- Abdeckblech inkl. Schuko-Steckdose

Art.-Nr.	Maße in mm (B x H)	Preis in €
07.861.11	125 x 125	37,82



Abdeckung und CEE-Steckdose

- Abdeckblech

Art.-Nr.	Maße in mm (B x H)	Preis in €
07.861.12	16 A - 250 x 125	58,55
07.861.13	32 A - 250 x 125	106,29

Sonstige Werkbänke

Systeme für Werkzeugausgaben

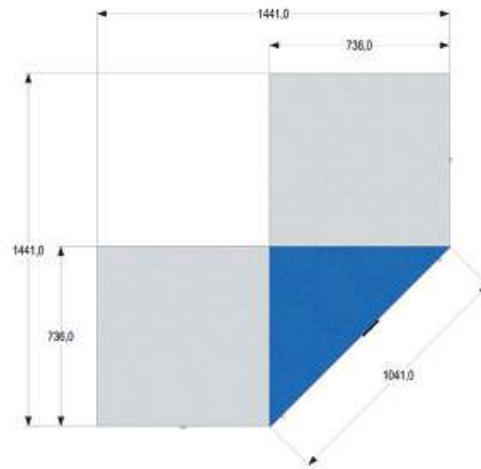

Eckschrank

- Verwendung bei rechtwinkliger Anordnung von Schubladenschränken
- Stabile Ausführung aus Qualitäts-Stahlblech, mit 2 x Flügeltüren 900 mm
- 2 x verstellbare Fachböden und Zylinderschloss mit zwei Schlüsseln

Art.-Nr.	Maße in mm (BxTxH)	Preis in €
04.250.20	1050 x 736 x 1019	950,18

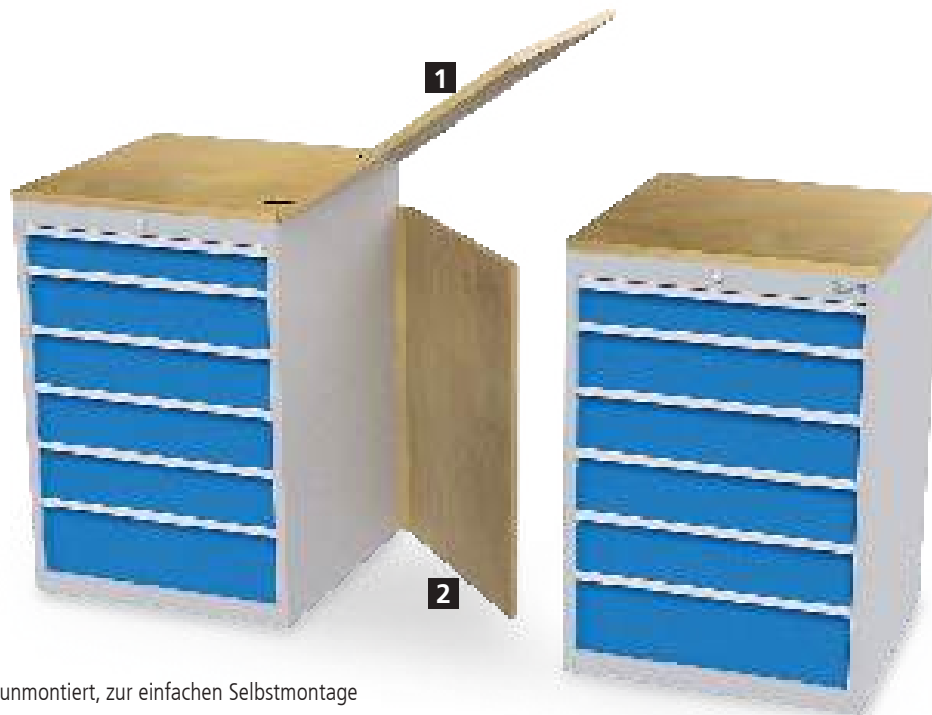

- Anlieferung unmontiert, zur einfachen Selbstmontage

Thekenklappe

- Buche Multiplex 25 mm, inkl. Scharniere

Pos	Art.-Nr.	Maße in mm (BxT)	Preis in €
1	04.250.35	705 x 736	154,90

Pendeltür

- Einflügelig (zweiflügelig auf Anfrage)
- Buche Multiplex 25 mm, inkl. Türbänder

Pos	Art.-Nr.	Maße in mm (BxH)	Preis in €
2	04.250.30	705 x 1019	513,51



Schubladenschränke R 18-24 für 6-Eck und 8-Eck Werkbänke

Maße in mm (B x T x H) 555 x 736 x 819 mm

Schubladen-Vollauszug (VA) 100 %

Schubladen mit 50 mm Blendenhöhe 70 kg Tragkraft

Schubladen ab 75 mm Blendenhöhe 100 kg Tragkraft



- 1 x Schublade
- 1 x Flügeltüre

Art.-Nr.	Preis in €
580/0010.550V	592,80



- 3 x Schublade
- 1 x Flügeltüre

Art.-Nr.	Preis in €
580/0300.400V	796,49



- Schubladenschränk, geteilt, je 2 x Schublade

Art.-Nr.	Preis in €
580/2.0040V	988,00



- Schubladenschränk, geteilt, je 3 x Schublade

Art.-Nr.	Preis in €
580/2.0600V	1.153,88

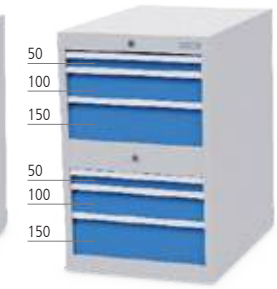

- Schubladenschränk, geteilt, je 3 x Schublade

Art.-Nr.	Preis in €
580/2.1110V	1.170,96



- 1 x Flügeltüre
- 1 x Fachboden

Art.-Nr.	Preis in €
580/0001FL	522,05



- 2 x Schublade
- 1 x Flügeltüre

Art.-Nr.	Preis in €
580/0110/450V	691,59



- 5 x Schublade

Art.-Nr.	Preis in €
580/0140V	1.022,15



- Schubladenschränk, geteilt, je 1 x Schublade

Art.-Nr.	Preis in €
580/2.0002V	763,56



- Schubladenschränk, geteilt, je 2 x Schublade

Art.-Nr.	Preis in €
580/2.0202V	975,80

Sonstige Werkbänke

Gruppenarbeitsplätze 6-Eck

Neu

Anlieferung teilmontiert, zur einfachen Endmontage

6-Eck-Arbeitsplatte

- Arbeitsplatte Buche Multiplex 40 mm

Art.-Nr.	Maße in mm (BxTxH)	Preis in €
03.15.66	2500 x 2165 x 40	1.555,19

Zwischenblech

- Zwischen zwei Schubladenschränken

Art.-Nr.	Maße in mm (BxTxH)	Preis in €
03.58.20	101 x 30 x 815	36,96

Schubladenschränke

- Maße in mm (B x T x H) 555 x 736 x 819 mm
- Schubladen-Vollauszug (VA) 100 %
- Schubladen mit 50 mm Blendenhöhe 70 kg Tragkraft
- Schubladen ab 75 mm Blendenhöhe 100 kg Tragkraft

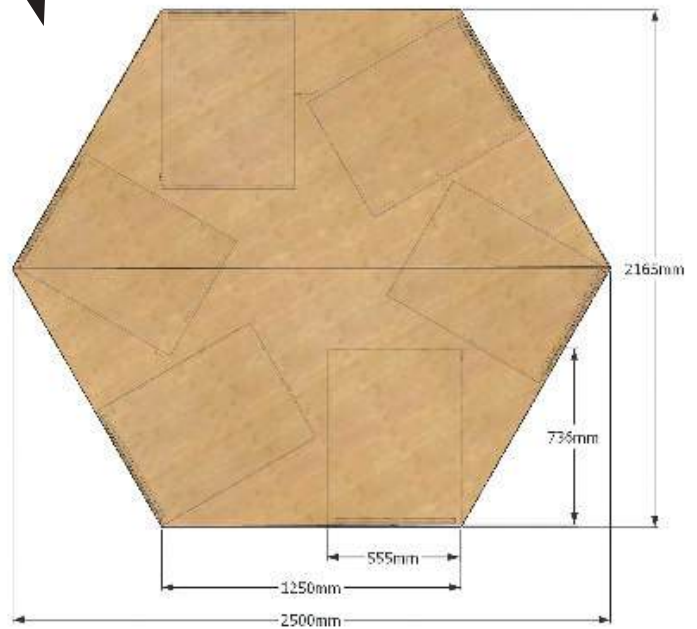

6-Eck-Werkbank

- 6 x Schubladenschrank R18-24, jeweils 2 x Schublade 100 mm, 2 x 150 mm, 1 x 200 mm
- 6 x Zwischenblech
- 1 x 6-Eck Arbeitsplatte Buche-Multiplex

Art.-Nr.	Maße in mm (BxTxH)	Preis in €
03.66.05V	2500 x 2165 x 859	7.872,75



6-Eck-Werkbank

- 6 x Schubladenschrank geteilt R18-24, jeweils 1 x Schublade 50 mm, 1 x 100 mm, 1 x 150 mm (oben und unten)
- 6 x Zwischenblech
- 1 x 6-Eck Arbeitsplatte Buche-Multiplex

Art.-Nr.	Maße in mm (BxTxH)	Preis in €
03.66.2.111V	2500 x 2165 x 859	8.700,23

6-Eck-Werkbank

- 6 x Schubladenschrank R18-24, jeweils 1 x Schublade 100 mm, 1 x 150 mm 1 x Flügeltüre 450 mm
- 6 x Zwischenblech
- 1 x 6-Eck Arbeitsplatte Buche-Multiplex

Art.-Nr.	Maße in mm (BxTxH)	Preis in €
03.66.11/450V	2500 x 2165 x 859	5.926,49



BZI, Remscheid



03.66.73-3



Neu

6-Eck-Energieaufsatz

Art.-Nr.	Beschreibung	Preis in €
03.66.73-1	6-Eck-Energieaufsatz, 6 x Steckdosenleisten mit 2 x Schuko-Steckdose, 6x Druckluft 1/4" unverdrahtet, 825 x 715 x 165 mm (B x T x H)	1.211,46
03.66.73-3	6-Eck-Energieaufsatz, 6 x Steckdosenleisten mit 2 x Schuko-Steckdose, unverdrahtet, 825 x 715 x 165 mm (B x T x H)	896,38
03.66.73/BL	6-Eck-Energieaufsatz, leer, unbestückt und unverdrahtet, 6 x 375 mm breit	569,62
03.66.73/BL2	6-Eck-Energieaufsatz doppelt, leer, unbestückt und unverdrahtet, 12 x 375 mm breit	694,04
07.861.12	Abdeckblech inkl. CEE-Steckdose 16 A, 250 mm breit	58,55
07.861.19	Abdeckblech inkl. Netzwerkdose, RJ45-Dose, 125 mm breit	77,70
07.861.07	Abdeckblech inkl. Druckluftanschluss, 1/4", 125 mm breit	52,46
07.861.21	Abdeckblech inkl. Steckdosenleiste, Steckdosenleiste mit 2 x Schuko-Steckdose, 250 mm breit	54,46
07.861.08	Abdeckblech inkl. Druckluftanschluss, 1/2", 125 mm breit	52,46
07.861.11	Abdeckblech inkl. Steckdosenleiste mit 1 x Schuko-Steckdose, 125 mm breit	37,82
07.861.14	Abdeckblech inkl. Steckdosenleiste mit 2 x Schuko-Steckdose, 375 mm breit	57,33
07.861.15	Abdeckblech inkl. Steckdosenleiste mit 3 x Schuko-Steckdose und Ein-/Ausschalter, 375 mm breit	103,18
07.861.16	Abdeckblech inkl. Steckdosenleiste mit 4 x Schuko-Steckdose, 375 mm breit	82,94

Sonstige Werkbänke

Gruppenarbeitsplätze 8-Eck

Anlieferung teilmontiert, zur einfachen Endmontage

8-Eck-Arbeitsplatte

- Arbeitsplatte Buche Multiplex 40 mm

Art.-Nr.	Maße in mm (BxTxH)	Preis in €
03.15.88	3020 x 3020 x 40	1.995,51

Zwischenblech

- Zwischen zwei Schubladenschränken

Art.-Nr.	Maße in mm (BxTxH)	Preis in €
03.58.21	261 x 30 x 815	36,96

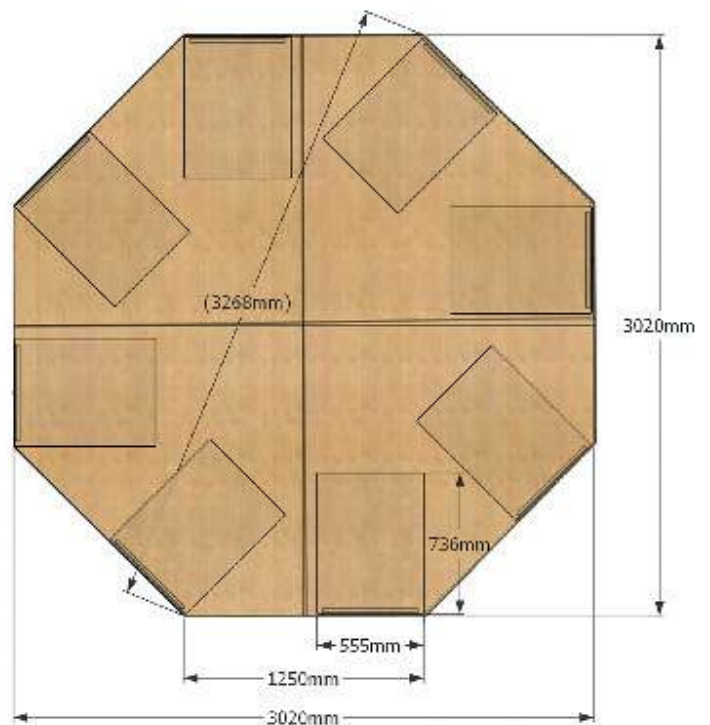

Schubladenschränke

- Maße in mm (B x T x H) 555 x 736 x 819 mm
- Schubladen-Vollauszug (VA) 100 %, 100 kg Tragkraft



8-Eck-Werkbank

- 8 x Schubladenschrank R18-24, jeweils 7 x Schublade 100 mm
- 8 x Zwischenblech
- 1 x 8-Eck Arbeitsplatte Buche-Multiplex

Art.-Nr.	Maße in mm (BxTxH)	Preis in €
03.88.07V	3020 x 3020 x 859	11.795,47

Neu

**8-Eck-Werkbank**

- 8 x Schubladenschrank R18-24, jeweils 3 x Schublade 100 mm, 1 x Flügeltüre 400 mm
- 8 x Zwischenblech
- 1 x 8-Eck Arbeitsplatte Buche-Multiplex

Art.-Nr.	Maße in mm (BxTxH)	Preis in €
03.88.3/400V	3020 x 3020 x 859	8.663,11



03.88.73-1



Neu

8-Eck-Energieaufsatz

Art.-Nr.	Beschreibung	Preis in €
03.88.73-1	8-Eck-Energieaufsatz, 8 x Druckluftanschluss 1/4", 8 x Steckdosenleiste mit 2 x Schuko-Steckdose, unverdrahtet, 1075 x 995 x 165 mm, 8 x 375 mm	1.576,02
03.88.73/BL	8-Eck-Energieaufsatz, leer, unbestückt und unverdrahtet, 1075 x 995 x 165 mm, 8 x 375 mm breit	697,70
03.88.73/BLB	8-Eck-Energieaufsatz, leer, unbestückt und unverdrahtet, 1570 x 1450 x 165 mm, 8 x 500 mm breit	767,47
07.861.12	Abdeckblech inkl. CEE-Steckdose 16 A, 250 mm breit	58,55
07.861.19	Abdeckblech inkl. Netzwerkdose, RJ45-Dose, 125 mm breit	77,70
07.861.07	Abdeckblech inkl. Druckluftanschluss, 1/4", 125 mm breit	52,46
07.861.08	Abdeckblech inkl. Druckluftanschluss, 1/2", 125 mm breit	52,46
07.861.11	Abdeckblech inkl. Steckdosenleiste mit 1 x Schuko-Steckdose, 125 mm breit	37,82
07.861.14	Abdeckblech inkl. Steckdosenleiste mit 2 x Schuko-Steckdose, 375 mm breit	57,33
07.861.15	Abdeckblech inkl. Steckdosenleiste mit 3 x Schuko-Steckdose und Ein-/Ausschalter, 375 mm breit	103,18
07.861.16	Abdeckblech inkl. Steckdosenleiste mit 4 x Schuko-Steckdose, 375 mm breit	82,94

weitere Komponenten finden Sie ab Seite 238

Werkbankzubehör



AUF DER WERKBANK



Energiekanal

Seite 238



Plattenabdeckung

Seite 240



Universalzubehör „Auf der Werkbank“

Seite 241



Neu

Schraubstöcke und Zubehör

Seite 242



Sichtlagerkästen, Infotafeln

Seite 248



Werkzeug-Wandhängeschränke

Seite 252

UNTER DER WERKBANK



Universalzubehör „Unter der Werkbank“

Seite 253



Arbeitsplatzmatten, Holzlaufrost

Seite 254



Flexbox und Unterhängeschränke

Seite 255



Werkbankzubehör AUF DER WERKBANK

Energiekanal



Energiekanal leer

- Universal einsetzbar
- Bestückung nach Kundenwunsch
- Sicherungen siehe Seite 283
- Unverdrahtet
- Die Breite der einzelnen Bleche addiert ergibt die Energiekanal länge

Art.-Nr.	Maße in mm (B x T x H)	Systemmaß in mm	Preis in €
07.861.501	375 x 60 x 130	-	66,98
07.861.500	500 x 60 x 130	-	69,62
07.861.701	625 x 60 x 130	750	74,16
07.861.801	875 x 60 x 130	1000	84,16
07.861.1251	1125 x 60 x 130	1250	92,70
07.861.1301	1375 x 60 x 130	1500	102,46
07.861.1751	1625 x 60 x 130	1750	108,56
07.861.1801	1875 x 60 x 130	2000	114,66

Neu



Energiekanal leer

- 45° Neigung
- Zur Befestigung auf der Werkbank
- Sicherungen siehe Seite 283
- Unverdrahtet
- Die Breite der einzelnen Bleche addiert ergibt die Energiekanal länge

Art.-Nr.	Maße in mm (B x T x H)	Preis in €
07.861.100S	1000 x 150 x 150	100,99
07.861.125S	1250 x 150 x 150	111,24
07.861.150S	1500 x 150 x 150	122,95
07.861.200S	2000 x 150 x 150	137,59

Energiekanalhalterung für Arbeitsplatte

- Haltewinkel zur direkten Montage auf der Arbeitsplatte (paarweise)



Art.-Nr.	Maße in mm (B x T x H)	Preis in €
03.861.04	60 x 52 x 110	16,10

Neu





Abdeckung blank

Art.-Nr.	Maße in mm (B x H)	Preis in €
07.861.04	125 x 125	8,29
07.861.05	250 x 125	9,27
07.861.06	375 x 125	10,25



Abdeckung und Steckdosenleiste

- Abdeckblech inkl. Steckdosenleiste mit 3er Schuko-Steckdosen mit Ein-/Ausschalter

Art.-Nr.	Maße in mm (B x H)	Preis in €
07.861.15	375 x 125	103,18



Abdeckung und Steckdosenleiste

- Abdeckblech inkl. Steckdosenleiste mit 4er Schuko-Steckdosen

Art.-Nr.	Maße in mm (B x H)	Preis in €
07.861.16	375 x 125	82,94



Abdeckung und Steckdosenleiste

- Abdeckblech inkl. Steckdosenleiste mit 2er Schuko-Steckdose

Art.-Nr.	Maße in mm (B x H)	Preis in €
07.861.21	250 x 125	54,46

Neu



USB-Anschluss

- Abdeckblech USB A und USB C Anschluss

Art.-Nr.	Maße in mm (B x H)	Preis in €
07.861.33	125 x 125	68,88

Neu



USB-Anschluss

- Abdeckblech inkl. Schukostecker, USB A und USB C Anschluss

Art.-Nr.	Maße in mm (B x H)	Preis in €
07.861.26	125 x 125	86,40



Abdeckung und Netzwerkdose

- Abdeckblech inkl. RJ45-Dose

Art.-Nr.	Maße in mm (B x H)	Preis in €
07.861.19	125 x 125	77,70



Abdeckung und Kippschalter

- Abdeckblech inkl. Kippschalter

Art.-Nr.	Maße in mm (B x H)	Preis in €
07.861.10	125 x 125	25,61



Abdeckung und CEE-Steckdose

- Abdeckblech

Art.-Nr.	Maße in mm (B x H)	Preis in €
07.861.12	16 A - 250 x 125	58,55
07.861.32	32 A - 250 x 125	106,29



Abdeckung und Not-Aus

- Abdeckblech inkl. Not-Aus-Schalter

Art.-Nr.	Maße in mm (B x H)	Preis in €
07.861.09	125 x 125	79,04



Abdeckung und Schuko-Steckdose

- Abdeckblech inkl. Schuko-Steckdose

Art.-Nr.	Maße in mm (B x H)	Preis in €
07.861.11	125 x 125	37,82



Abdeckung und Druckluft

- Abdeckblech inkl. Druckluftanschluss

Art.-Nr.	Maße in mm (B x H)	Preis in €
07.861.07	1 / 4" - 125 x 125	52,46
07.861.08	1 / 2" - 125 x 125	52,46

Werkbankzubehör AUF DER WERKBANK

Plattenabdeckungen



Hochbelastbare Antirutschmatte zum Einsatz als Plattenabdeckung, Transportsicherung und Bodenbelag, bestehend aus extrem hochreißfestem PES-Trägergewirke mit PVC-Weichschaum-Spezial-Beschichtung. Die Antirutschmatte „Panther“ wird gefertigt nach den neuesten EU-Verordnungen „Verbotsliste gefährlicher Stoffe“ und ist frei von Azofarbstoffen, Formaldehyd, Silikon und giftigen Schwermetallen wie Blei und Cadmium.

Verarbeitung: Die Antirutschmatte lässt sich mit dem Cutter schneiden, mit einem Lochseisen lochen, nageln, nieten und schrauben.

Weitere Zuschnitte auf Anfrage.

Sicherheits-Anti-Rutschmatten als Werkbankabdeckungen

Art.-Nr.	Maße in mm (BxTxH)	Preis in €
0310754ANT	1000 x 750 x 4	73,39
0312754ANT	1250 x 750 x 4	91,70
0315754ANT	1500 x 750 x 4	110,09
0320754ANT	2000 x 750 x 4	146,78
0325754ANT	2500 x 750 x 4	183,39
Kpl. Rollen		
0340604ANT	600 x 4000 x 4	167,56
0340804ANT	800 x 4000 x 4	223,41
0340104ANT	1000 x 4000 x 4	279,26
Selbstklebend		
0340604SANT	600 x 4000 x 4	306,50
0340804SANT	800 x 4000 x 4	408,67

Vorteile:

- Temperaturbeständigkeit ca. -40 °C bis +120 °C
- Geschlossene Oberfläche – keine Aufnahme von Flüssigkeiten
- Sehr gute Beständigkeit gegenüber Säuren, Laugen, Öl, Benzin und Diesel
- Schmelztemperatur ca. 250 °C, Selbstzündungstemperatur ca. 350 °C
- Reinigung: Mit einem feuchten Lappen und einem lösungsmittelfreien Reiniger abwischen. Gut mit Wasser abspülen und trocknen lassen.



Verarbeitung: PVC-Material aus Weich-PVC lässt sich mit dem Cutter schneiden, mit einem Lochseisen lochen, nageln, nieten und mit Spezialkleber kleben.

Eigenschaften: Weich-PVC, bläulich-transparent, glänzend und flexibel, Normalqualität, Shore Härte A ca. 80°
Temperaturbeständig von -20 °C bis +60°
UV-stabilisiert
DOP-, Cadmium- und Silikonfrei

Weich PVC-Werkbankabdeckungen

- Transparent
- Blaustichig

Art.-Nr.	Maße in mm (BxTxH)	Preis in €
0310754TRA	1000 x 750 x 4	93,75
0312754TRA	1250 x 750 x 4	117,19
0315754TRA	1500 x 750 x 4	140,63
0320754TRA	2000 x 750 x 4	187,50
0325754TRA	2500 x 750 x 4	234,38

Vorteile:

- Besonders lange haltbar
- Hohe Verschleißfestigkeit
- Leicht zu reinigen
- Recyclbar
- VOC-Werte nach der europäischen Norm



Drehteller

- Ohne Arretierung
- Mit Riffelgummi



Art.-Nr.	Maße in mm	Preis in €
07.60.380A	Ø 380	309,55
07.60.370A	Ø 500	414,10



Drehteller mit Arretierung

- Mit Arretierung je 45°
- Mit Riffelgummiauflage



Art.-Nr.	Maße in mm	Preis in €
07.60.38	Ø 380	475,60
07.60.37	Ø 500	575,03
07.60.38ESD	Ø 380, ESD-Ausführung	596,94
07.60.37ESD	Ø 500, ESD-Ausführung	661,28



Rahmenaufsatz

- Zum Verschrauben auf Werkbank-Platte

Art.-Nr.	Für Tischbreite	Maße in mm (TxH)	Preis in €
03.12.98	1200 mm	300 x 360	171,98
03.15.98	1500 mm	300 x 360	197,60
03.20.98	2000 mm	300 x 360	245,16
03.25.98	2500 mm	300 x 360	293,95



Ablage 3. Ebene

- Buche Multiplex 25 mm

Art.-Nr.	Maße in mm (BxTxH)	Preis in €
07.25.33	1000 x 260 x 300	158,57
07.25.35	1500 x 260 x 300	184,18

Rollladenaufsatzschrank zur Montage auf der Werkbank

- Inkl. 2 x Lochwand

Art.-Nr.	Maße in mm (BxTxH)	Preis in €
03.990.01.14	910 x 220 x 820	578,16

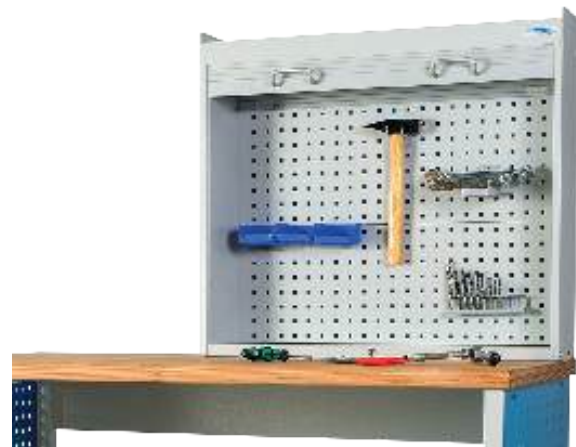

Werkbankzubehör AUF DER WERKBANK

Werkbankzubehör schwere Ausführung



Schraubstock Mondial

- Aus Stahl geschmiedet
- Rohrspannbacken auswechselbar
- Induktionsgehärtete, gerändelte Backen
- Geschliffene Oberflächen
- Brünierter Gewindeschlüssel
- Induktionsgehärteter und geschliffener Amboß
- Induktionsgehärtete und geschliffene Gleitteile
- Mit Justierschrauben
- Nach vorne öffnend.
- Farbe ähnlich RAL 5001

Art.-Nr.	Backenbreite in mm	Preis in €
03.M88.100	100	230,55
03.M88.125	125	278,25
03.M88.150	150	413,40
03.M88.175	175	596,25



Drehteller für Schraubstock Mondial

- 360° schwenkbar
- Mit zwei Feststellhebel

Art.-Nr.	Backenbreite in mm	Preis in €
03.M88.101	100	73,10
03.M88.121	125	83,59
03.M88.151	150	109,67
03.M88.171	175	135,67

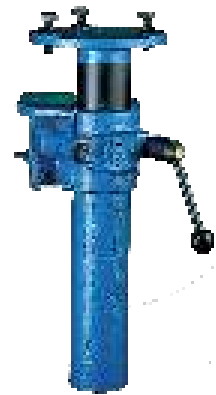

Lift für Schraubstock Mondial

- Der Schraubstock kann mühelos, schnell und sicher bis auf eine Höhe von 215 mm durch eine Gasdruckfeder angepaßt und um 360° gedreht werden
- Der FZA-Lift kann auch für andere Bauarten von Schraubstöcken eingesetzt werden

Art.-Nr.	Backenbreite in mm	Preis in €
03.M88.102	100	469,88
03.M88.122	125	469,88
03.M88.152	150	469,88
03.M88.172	175	469,88



Schraubstock MG/10

- Aus Spezialguß G22
- Schwalbenschwanzführung
- Auswechselbare Backen aus Stahl, gerändelt und gehärtet.
- Nach hinten öffnend

Art.-Nr.	Backenbreite in mm	Preis in €
03.M89.080	80	182,85
03.M89.100	100	246,45
03.M89.120	120	329,93
03.M89.150	150	413,40



Drehteller für Schraubstock MG/10

- 360° schwenkbar

Art.-Nr.	Backenbreite in mm	Preis in €
03.M89.081	80	78,35
03.M89.101	100	135,67
03.M89.121	120	172,24
03.M89.151	150	229,79



Lift für Schraubstock MG/10

- Der Schraubstock kann mühelos, schnell und sicher bis auf eine Höhe von 215 mm durch eine Gasdruckfeder angepaßt und um 360° gedreht werden.
- Der FZA-Lift kann auch für andere Bauarten von Schraubstöcken eingesetzt werden.

Art.-Nr.	Backenbreite in mm	Preis in €
03.M89.082	80	469,88
03.M89.102	100	469,88
03.M89.122	120	469,88
03.M89.152	150	469,88

**LEINEN - Schraubstock Junior**

- Maximale Stabilität durch hochfesten Vollgrauguß (G 25)
- Angegossene Rohrspannbacken
- Mit austauschbaren Backen. Die Backen haben eine gerändelte und eine glatte Seite und sind je nach Bedarf wendbar
- Absolut spielfreies Bewegen des Ober- und Unterteils durch präzisionsgefertigte Schwalbenschwanzführung
- Sichere Führung auch in weit geöffnetem Zustand
- Hohe Schlagfestigkeit und lange Lebensdauer
- Spezielle Backensicherung, dadurch keine Backenlageveränderung und Lockerung bei Schlagbeanspruchung
- Querschlitten durch leichtgängigen, spielfreien Spindelbetrieb exakt verstellbar
- Parallelität der Backen in Werkzeugmacher-Qualität, auch nach jahrelangem Gebrauch
- Problemlose Umrüstung von "fester" auf "drehbare" Ausführung
- Nach hinten öffnend
- Hammerschlaglackierung nach RAL 6011/ auch in RAL 5007 erhältlich.

Art.-Nr.	Backenbreite in mm	Preis in €
03.89.100	100	421,35
03.89.125	125	488,93
03.89.150	150	795,00

**Drehteller**

- 360° schwenkbar
- Auch in RAL 5007 erhältlich.

Art.-Nr.	Backenbreite in mm	Preis in €
03.89.101	100	203,56
03.89.102	125	234,80
03.89.105	150	313,15

LEINEN - Lift

- Der Schraubstock kann mühelos, schnell und sicher bis auf eine Höhe von 215 mm durch eine Gasdruckfeder angepaßt und um 360° gedreht werden.
- Der LEINEN-Lift kann auch für andere Bauarten von Schraubstöcken eingesetzt werden.
- Auch in RAL 5007 erhältlich.

Art.-Nr.	Backenbreite in mm	Preis in €
03.89.111	100	469,88
03.89.122	125	469,88
03.89.155	150	469,88



Werkbankzubehör AUF DER WERKBANK

Werkbankzubehör leichte Ausführung



Schraubstock Panther

- Rohrspannbacken angeschmiedet und gehärtet
- Induktionsgehärtete, gerändelte Backen. Geschliffene Oberflächen
- Brüniertes Gewindeschlüssel
- Induktionsgehärteter und geschliffener Amboß
- Induktionsgehärtete und geschliffene Gleitteile
- Justierschrauben
- Nach vorne öffnend
- Farbe ähnlich RAL 5009

Art.-Nr.	Backenbreite in mm	Preis in €
03.88.100	100	290,18
03.88.120	120	381,60
03.88.140	140	516,75
03.88.160	160	719,48

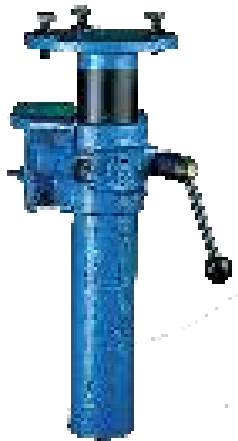

Lift für Schraubstock Panther

- Der Schraubstock kann mühelos, schnell und sicher bis auf eine Höhe von 215 mm durch eine Gasdruckfeder angepaßt und um 360° gedreht werden.
- Der FZA-Lift kann auch für andere Bauarten von Schraubstöcken eingesetzt werden.

Art.-Nr.	Backenbreite in mm	Preis in €
03.88.111	100	469,88
03.88.122	120	469,88
03.88.144	140	469,88
03.88.166	160	469,88



Drehteller für Schraubstock Panther

- 360° schwenkbar.
- Mit zwei Feststellhebel.

Art.-Nr.	Backenbreite in mm	Preis in €
03.88.101	100	73,10
03.88.102	120	83,59
03.88.103	140	114,92
03.88.104	160	135,67



Klapp-Lift für Schraubstock Panther

- Der Schraubstock kann mühelos, schnell und sicher bis auf eine Höhe von 215 mm durch eine Gasdruckfeder angepaßt und um 360° gedreht werden.
- Im Handumdrehen kann der Schraubstock mit Hilfe des Lifts unter die Werkbank versenkt und so eine freie Arbeitsfläche geschaffen werden.
- Passend für den Schraubstock PANTHER mit 120 mm. Backenbreite.

Art.-Nr.	Backenbreite in mm	Preis in €
03.88.170	120	852,76

Neu

Schraubstock H ganz aus Stahl geschmiedet

- Verzinkter Spindelschlüssel mit vernieteten Sicherungsringen aus Stahl
- Gesenkgeschmiedete Vorderbacke, Geschützte Präzisionsspindellagerung
- Oberflächengehärtete Spannbacken
- Schlanke, aber stabile Führungsschiene
- Serienmäßig angeschmiedete Rohrspannbacken
- Gesenkgeschmiedete Hinterbacke mit formoptimiertem Amboss
- Angeschmiedete kräftige Spindelmutter
- Gesenkgeschmiedete Führungslaschen
- Über eine zentrale Schraube nachstellbare Führung
- Doppelte, innenliegende Prismenführung, dadurch keine Verschmutzung und Beschädigung



Art.-Nr.	Backenbreite in mm	Spannweite in mm	Spanntiefe in mm	Spannbacken für Rohr-Außendurchmesser in mm	Gewicht in kg	Preis in €
03.84.100	100	125	50	16-30	4,5	244,07
03.84.120	120	150	65	16-55	9	324,98
03.84.140	140	200	80	27-70	16	448,92
03.84.160	160	225	100	27-100	27	616,48



Höhenverstellgerät Lift für Schraubstock H

- Höhenverstellung um 200 mm

Art.-Nr.	Für Backenbreite in mm	Belastung in kg	Gewicht in kg	Preis in €
03.86.100	100	4-10	8	325,55
03.86.120	120	4-10	8	325,55
03.86.140	140	10-16	9	325,55
03.86.160	160	16-29	9	325,55



Klappgerät für Schraubstock H

Art.-Nr.	Für Backenbreite in mm	Tiefster Punkt in mm	Einklapptiefe in mm	Gewicht in kg	Preis in €
03.86.121	120	590	460	11,5	501,71
03.86.141	140	630	495	11,9	501,71



Gehäuse für Klapp-Lift - Schraubstock

- Abschließbares Gehäuse
- Schloss wahlweise links oder rechts montierbar
- Front Kunststoffrollladen
- Nutzmaß 260 x 475 x 680 mm

Art.-Nr.	Maße in mm (BxTxH)	Preis in €
03.84.04	300 x 500 x 819	346,41

Klapplift für Schraubstock H

Art.-Nr.	Für Backenbreite in mm	Tiefster Punkt in mm	Einklapptiefe in mm	Belastung in kg	Gewicht in kg	Preis in €
03.85.120	120	590	460	4-10	14	866,09
03.85.140	140	630	495	10-16	11,9	866,09

Sockel 100 mm für Schraubstockgehäuse

Art.-Nr.	Maße in mm (BxTxH)	Preis in €
03.84.07	300 x 500 x 100	108,55

Werkbankzubehör AUF DER WERKBANK

Werkbankzubehör leichte Ausführung



MAGNEFIX

Die neuen MAGNEFIX-Schutzbacken sichern einen festen, dennoch schonenden Griff und sind die sichere Wahl des anspruchsvollsten Handwerkers.

Die MAGNEFIX-Schutzbacken sind rechtwinklig und oberflächenparallel und eignen sich für alle Schraubstöcke auch Maschinenschraubstöcke und damit sind sie gleichermaßen für Produktion als Montagearbeiten geeignet. Die MAGNEFIX-Schutzbacken sind mit extrem kräftigen Magnetstreifen für schnelle und einfache Montage versehen.

Der Magnetstreifen ist nur gegen den Schraubstock magnetisch und zieht deshalb nicht Eisenspäne und Schmutz an. Außerdem wird das Werkstück nicht magnetisiert.

Vorteile:

- Stoßfestes extrudiertes Polycarbonat
- Extrem kräftiger Neodym-Magnetstreifen.
- Haltekraft für eine 100-mm Schutzbacke z. B. ist 3,5 kg, entsprechend 34N
- Gehärtetes Aluminium 6063, T66F25 mit Magnesium und Silizium als Legierungskomponente.
- Bietet überlegenen Korrosionsschutz mit erstklassiger Oberflächengüte und ist die perfekte Legierung für das feste Einspannen im Schraubstock mit gleichzeitigem Schutz von empfindlichen Werkstücken.

PRISMATISCHE SCHUTZBACKEN

Die MAGNEFIX Schutzbacke mit Prismen wurde für den vielseitigen Einsatz konstruiert und bietet effizientes Einspannen und Schutz des Werkstücks zugleich.

Konstruiert für

- horizontales Einspannen von flachen Werkstücken
- horizontales Einspannen von runden Werkstücken
- vertikales Einspannen von runden Werkstücken

Für das Gewindeschneiden wird der Einsatz von nur einer Schutzbacke mit Prismen empfohlen, um eine Beschädigung der Backe zu vermeiden. Die Keilrille richtet das Werkstück aus und die Riffelung der gegenüberliegenden Schraubstockbacke verhindert Drehen.



90°-Ausparung oben zum Einspannen von Flacheisen beim Markieren oder Ankönnen.



Horizontale 120°-Keilrille zum Einspannen von Rohren und anderen runden Werkstücken



Drei vertikale Keilrillen von 100°, 120° und 130° zum Einspannen von Rohren und anderen runden Werkstücken

Neu



MAGNEFIX N

- Neutrale Schutzbacken aus gehärtetem Aluminium
- Für das Einspannen von grob oder mittelgrob verarbeiteten Werkstücken

Art.-Nr.	Für Backenbreite in mm	Preis in €
03.06.0100	100	47,55
03.06.0120	120	49,40
03.06.0125	125	49,40
03.06.0140	140	51,28
03.06.0150	150	51,28
03.06.0160	160	55,13
03.06.0180	180	55,13



MAGNEFIX P

- Prismatische Rohrschutzbacken aus gehärtetem Aluminium
- Für einfache Zentrierung

Art.-Nr.	Für Backenbreite in mm	Preis in €
03.06.3100	100	56,98
03.06.3120	120	58,98
03.06.3125	125	58,98
03.06.3140	140	62,70
03.06.3150	150	62,70
03.06.3160	160	64,40
03.06.3180	180	64,70



MAGNEFIX F

- Schutzbacken aus gehärtetem Aluminium mit Fiberauflage
- Für hoch verarbeitete Werkstücke

Art.-Nr.	Für Backenbreite in mm	Preis in €
03.06.2100	100	51,70
03.06.2120	120	55,13
03.06.2125	125	55,13
03.06.2140	140	59,13
03.06.2150	150	59,13
03.06.2160	160	62,13
03.06.2180	180	58,98



MAGNEFIX G

- Neutrale Schutzbacken aus gehärtetem Aluminium
- Für das Einspannen von grob oder mittelgrob verarbeiteten Werkstücken

Art.-Nr.	Für Backenbreite in mm	Preis in €
03.06.1100	100	51,28
03.06.1120	120	55,13
03.06.1125	125	55,13
03.06.1140	140	58,83
03.06.1150	150	58,98
03.06.1160	160	60,40
03.06.1180	180	58,98

SCHUTZBACKEN AUS POLYURETHAN

Die Schutzbacken wurden aus dem hochflexiblen Polyurethan mit einer Shore-Härte von A82 hergestellt. Polyurethan ist für seine einmalige Fähigkeit bekannt sich in das Werkstück »festzubeißen«, ohne es dabei zu beschädigen oder zerkratzen. Gleichzeitig ist das Material so flexibel, dass es nach der Verformung problemlos wieder die ursprüngliche Form annimmt.

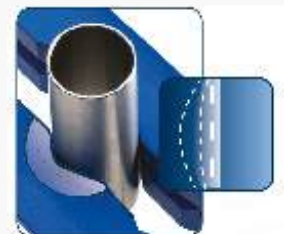

MAGNEFIX RUF

- Geriffelte Schutzbacken aus Polyurethan
- Für das Einspannen von flachen Werkstücken mit sehr empfindlichen Details
- Für einen festen Griff

Art.-Nr.	Für Backenbreite in mm	Preis in €
03.06.4100	100	51,28
03.06.4125	125	55,13
03.06.4140	140	56,98
03.06.4150	150	58,98



MAGNEFIX PUP

- Geriffelte Schutzbacken aus Polyurethan
- Für das Einspannen von flachen Werkstücken mit sehr empfindlichen Details

Art.-Nr.	Für Backenbreite in mm	Preis in €
03.06.5100	100	51,28
03.06.5125	125	55,13
03.06.5140	140	56,98
03.06.5150	150	58,98

Werkbankzubehör AUF DER WERKBANK

Transport-Stapelkästen

- Stapelbar, aus hochwertigem Polypropylen, entsprechen den Bestimmungen des Lebensmittelgesetzes
- Röllchenbahnen geeignet
- Kastengröße auf Palettenmaß 1200 x 800 mm abgestimmt
- Material: Polypropylen

Euro-Lagerkästen

- Aus Polypropylen
- Farbe: blau



Art.-Nr.	Maße in mm (B x T x H)	Preis in €
03.55498	300 x 400 x 120	22,56
03.55501	300 x 400 x 170	23,79
03.55504	300 x 400 x 220	30,37



300 x 200 x 75



300 x 200 x 145



400 x 300 x 75



400 x 300 x 120

Wände und Boden geschlossen, aus Polypropylen

Transport-Stapelkästen aus Polypropylen, entsprechen den Bestimmungen des Lebensmittelgesetzes

		Maße in mm (B x T x H)				
		Außen	200 x 300 x 75	200 x 300 x 145	400 x 300 x 75	400 x 300 x 120
		Innen	157 x 255 x 65	152 x 252 x 133	356 x 255 x 65	356 x 255 x 110
rot	Art.-Nr.		078000201	077000201	075750201	075120201
blau	Art.-Nr.		078000202	077000202	075750202	075120202
grün	Art.-Nr.		078000203	077000203	075750203	075120203
gelb	Art.-Nr.		078000204	077000204	075750204	075120204
grau	Art.-Nr.		078000205	077000205	075750205	075120205
	Preis in €		7,62	11,31	9,24	11,93



400 x 300 x 145



400 x 300 x 175



400 x 300 x 210



400 x 300 x 270

Wände und Boden geschlossen, aus Polypropylen

Transport-Stapelkästen aus Polypropylen, entsprechen den Bestimmungen des Lebensmittelgesetzes

		Maße in mm (B x T x H)				
		Außen	300 x 400 x 145	300 x 400 x 175	300 x 400 x 210	300 x 400 x 270
		Innen	255 x 356 x 135	255 x 356 x 165	255 x 356 x 200	255 x 356 x 255
rot	Art.-Nr.		075000201	075170201	074210201	074000201
blau	Art.-Nr.		075000202	075170202	074210202	074000202
grün	Art.-Nr.		075000203	075170203	074210203	074000203
gelb	Art.-Nr.		075000204	075170204	074210204	074000204
grau	Art.-Nr.		075000205	075170205	074210205	074000205
	Preis in €		15,49	16,24	16,50	20,72



600 x 400 x 75

600 x 400 x 120

600 x 400 x 145

600 x 400 x 175

600 x 400 x 270

Wände und Boden geschlossen, aus Polypropylen

Transport-Stapelkästen aus Polypropylen, entsprechen den Bestimmungen des Lebensmittelgesetzes

		Maße in mm (B x T x H)						
		Außen	400 x 600 x 75	400 x 600 x 120	400 x 600 x 145	400 x 600 x 175	400 x 600 x 210	400 x 600 x 270
		Innen	352 x 551 x 65	352 x 551 x 110	352 x 551 x 133	352 x 551 x 165	352 x 551 x 200	352 x 551 x 255
rot	Art.-Nr.	072750201	072120201	072000201	072170201	071210201	071000201	
blau	Art.-Nr.	072750202	072120202	072000202	072170202	071210202	071000202	
grün	Art.-Nr.	072750203	072120203	072000203	072170203	071210203	071000203	
gelb	Art.-Nr.	072750204	072120204	072000204	072170204	071210204	071000204	
grau	Art.-Nr.	072750205	072120205	072000205	072170205	071210205	071000205	
Preis in €			16,80	19,32	22,57	23,27	25,74	29,96

Neu



102 x 90/76 x 50

105 x 164/150 x 75

150 x 230/205 x 125

150 x 290/265 x 125

213 x 330/301 x 150

Kunststoff-Sichtlagerkästen

Stapelbar, aus hochwertigem Polypropylen, entsprechen den Bestimmungen des Lebensmittelgesetzes. Alle Kästen können mit einschiebbaren Etiketten versehen werden.

		Maße in mm (B x T x H)						
		Außen	102 x 90/76 x 50	105 x 164/150 x 75	150 x 230/205 x 125	150 x 290/265 x 125	213 x 330/301 x 150	213 x 330/297 x 200
		Innen	87 x 70 x 43	85 x 135 x 62	122 x 194 x 113	122 x 254 x 113	179 x 280 x 137	179 x 280 x 185
rot	Art.-Nr.	019500221	018500221	017500221	016500221	015500221	014500221	
blau	Art.-Nr.	019500222	018500222	017500222	016500222	015500222	014500222	
grün	Art.-Nr.	019500223	018500223	017500223	016500223	015500223	014500223	
gelb	Art.-Nr.	019500224	018500224	017500224	016500224	015500224	014500224	
grau	Art.-Nr.	019500225	018500225	017500225	016500225	015500225	014500225	
Verpackungseinheit			50	25	25	25	10	10
Preis in €			47,32	50,40	105,56	144,91	79,39	93,24

*Mit Aufhängung für Halteschienen und Schlitzplatten

Werkbankzubehör AUF DER WERKBANK

Infotafeln

5 Jahre Garantie auf alle Sichttafelssysteme dieser Seite



Infotafel A5, Wall 10

- Komplettsset aus pulverbeschichtetem Stahlblech für die Wandbefestigung
- Wandhalter aus Metall mit 10 Sichttafeln
- Format A5 (10 Stück in schwarz)
- Reiter mit blanko Einsteckschildern

Art.-Nr.	Ausführung	Preis in €
5507	schwarz	68,13



Infotafel A4, Wall 20

- Komplettsset aus pulverbeschichtetem Stahlblech für die Wandbefestigung
- Wandhalter aus Metall mit 20 Sichttafeln
- Format A4 (je 5 Stück in rot, gelb, grün und dunkelblau)
- Reiter mit blanko Einsteckschildern

Art.-Nr.	Ausführung	Preis in €
5512	farbig sortiert	129,35



Infotafel A4, Wall 5

- Komplettsset aus pulverbeschichtetem Stahlblech für die Wandbefestigung
- Wandhalter aus Metall mit 5 Sichttafeln
- Format A4
- Reiter mit blanko Einsteckschildern

Art.-Nr.	Ausführung	Preis in €
5551R	rot	45,74
5551B	blau	45,74
5551O	orange	45,74



Infotafel A4, Wall 10

- Komplettsset aus pulverbeschichtetem Stahlblech für die Wandbefestigung
- Wandhalter aus Metall mit 10 Sichttafeln
- Format A4 (je 2 Stück in schwarz, rot, gelb, grün und dunkelblau)
- Reiter mit blanko Einsteckschildern

Art.-Nr.	Ausführung	Preis in €
5567	farbig sortiert	68,93



Panel A4

- Sichttafeln aus Polypropylen mit voll umlaufendem, farbigen Profilrahmen mit 5 Sichttafeln
- Format DIN A4 (je 5 Stk. schwarz, rot, gelb, grün, dunkelblau, orange, grau, graphit, blau, violett)

Art.-Nr.	Ausführung	Preis in €
5606	farbig sortiert	31,13



Magnettafel A4, Wall 5

- Wandhalter aus Metall mit magnetischer Rückseite mit 5 Sichttafeln
- Format A4
- Kann schnell und einfach an metallischen Untergründen wie Regalen oder Maschinen befestigt werden

Art.-Nr.	Ausführung	Preis in €
5914	schwarz	51,35

Sortierracks aus Metall zum übersichtlichen Sortieren von Unterlagen. Erhältlich in mehreren Farben und Größen. Ideal für die Wandbefestigung inkl. Befestigungsmaterial, auch für die Tischanwendung geeignet
Seitliche Etikettenfenster



- Sortierrack mit 5 Fächern
- Für A4 / Folio Format
- Aus pulverbeschichtetem Stahl
- (BxTxH): 360 x 250 x 330 mm

Art.-Nr.	Ausführung	Preis in €
3360-01	schwarz	120,02
3360-10	grau	120,02



- Sortierrack mit 8 Fächern
- Für A4 / Folio Format
- Aus pulverbeschichtetem Stahl
- (BxTxH): 360 x 250 x 540 mm

Art.-Nr.	Ausführung	Preis in €
3361-01	schwarz	160,20
3361-10	grau	160,20

Magnetrahmen

Für die übersichtliche Präsentation von Informationen

- Material: antireflektierende Hartfolie, Stärke 240my
- Einsetzbar im Hoch- und Querformat
- Rahmen haften auf allen eisenhaltigen Flächen
- Kratzfester Rahmendruck
- Rückseitig rundum mit Magneten geschlossen
- Blitzschneller Blattwechsel möglich (eine Ecke anheben - Blatt wechseln - Ecke loslassen - fertig)
- Anwendungsbeispiele: Aushänge an Whiteboards, Hinweisschilder an Schaltschränken und in Spinden



Magnetische Etikettentasche

- Beutel à 50 Stück
- Aus strapazierfähigem PP mit zwei Magnetstreifen zur Befestigung an metallischen Oberflächen wie Lagerregalen
- Scannertauglich und dokumentenecht
- Blau

Art.-Nr.	Innenformat (H x B) in mm	Außenformat (H x B)	Preis in €
1741-07	38 x 100	53 x 113	108,95
1742-07	67 x 150	81,5 x 163	143,15



- Magnetrahmen A3
- Beutel à 5 Stück

Art.-Nr.	Ausführung	Preis in €
4868-01	schwarz	67,33
4868-03	rot	67,33
4868-07	dunkelblau	67,33
4868-23	silber/grau	67,33



- Magnetrahmen Security A4
- Beutel à 5 Stück

Art.-Nr.	Ausführung	Preis in €
4945-130	gelb/schwarz	51,95
4945-131	grün/weiß	51,95
4945-132	rot/weiß	51,95



- Magnetrahmen A4
- Beutel à 5 Stück

Art.-Nr.	Ausführung	Preis in €
4869-01	schwarz	47,70
4869-03	rot	47,70
4869-07	dunkelblau	47,70
4869-23	silber/grau	47,70

Werkbankzubehör AUF DER WERKBANK

Werkzeug-Wandhängeschränke

- Stabile Stahlblechkonstruktion
- Rückwand mit Vierkantlochung
- Lochquadrate 10x10 mm
- Abstand von Lochmitte zu Lochmitte 38 mm
- Türen können wahlweise rechts oder links angeschlagen werden
- Zylinderschloss mit zwei Schlüsseln
- Montage an der Wand durch Dübeln und Verschrauben

Neu



Fachboden einzeln für Werkzeug- Wandhängeschränk

Art.-Nr.	Maße in mm (BxTxH)	Preis in €
03.87WFB	490 x 180 x 20	20,73
03.87.WFB1000	990 x 290 x 20	26,83



- 1 x Flügeltüre 700 mm



Art.-Nr.	Maße in mm (BxTxH)	Preis in €
03.87W500	500 x 200 x 750	184,18



- 2 x Flügeltüre 700 mm
- 1 x Schublade BLH 75 mm
Vollauszug 100%, Tragkraft 15kg
- 1 x Fachboden 990 mm



Art.-Nr.	Maße in mm (BxTxH)	Preis in €
03.87W1000S	1000 x 310 x 750	430,57



- 2 x Flügeltüre 700 mm
- 1 x Zwischenwand
- 3 x Fachboden



Art.-Nr.	Maße in mm (BxTxH)	Preis in €
03.87W1000	1000 x 200 x 750	303,71



- 3 x Flügeltüre 700 mm
- 2 x Zwischenwand
- 4 x Fachboden



Art.-Nr.	Maße in mm (BxTxH)	Preis in €
03.87W1500	1500 x 200 x 750	486,69



Tastaturauszug

- Auflagefläche: 500 x 300 mm (B x T)
- Bestehend aus beidseitig beschichteten Spanplatten, 16 mm mit Umleimer

Art.-Nr.	Maße in mm (BxTxH)	Preis in €
07.2036	600 x 300 x 70	124,41



Lochseitenwand für Kastenwerkbankgestell

- Für eine Seite

Art.-Nr.	Maße in mm (B x H)	Preis in €
03.83.736	731 x 720	62,57



Fußstütze

- Freistehend, geneigt

Art.-Nr.	Maße in mm (BxTxH)	Preis in €
07.89.09	600 x 300	94,53



Fußstütze

- Individuell in Höhe und Neigung verstellbar

Art.-Nr.	Maße in mm (BxTxH)	Preis in €
07.00.30	470 x 410 x 430	179,30



PC-Halter H

- Zur Befestigung unter der Platte
- Breite einstellbar

Art.-Nr.	Maße in mm (BxTxH)	Preis in €
07.89.06	250 x 550 x 500	60,99



Werkbankzubehör UNTER DER WERKBANK

Arbeitsplatzmatten

Vorbeugender Gesundheitsschutz durch sicheres und gesundes Stehen

- Hohe Verschleißfestigkeit
 - Gutes Tieftemperaturverhalten
 - Außerordentliche Alterungsbeständigkeit
 - Langlebigkeit
 - Extreme Formbeständigkeit
 - Strapazierfähigkeit
 - Umweltverträglichkeit (frei von Silikon, FCKW, H-FCKW, PVC, Treibgas und Lösungsmitteln)
 - Sondermaße möglich
-
- Standard PU-Farbe: anthrazit.
Aufpreis für farbige Matten (opalgrün + ultramarineblau): 42,- €
 - Gewicht: 3 kg
 - 600 x 900 mm
 - Temperaturbeständigkeit: -40 °C bis +80 °C
 - Elektrischer Widerstand: 106 Ω (ESD)
 - Aufpreis für antistatische Ausführung: 7,50 €



1 STANDARD	2 DREHFIT	3 DUOFIT	4 HYDROFIT
-------------------	------------------	-----------------	-------------------

Ansicht vorne

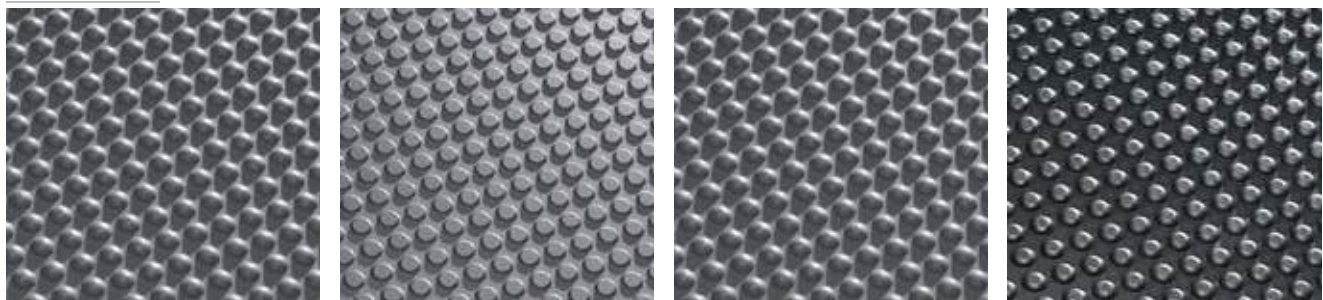

Ansicht hinten



Pos	Art.-Nr.	Maße in mm (BxT)	Ausführung	Preis in €
1	05.BM.101	600 x 900 mm mit 2 cm Anlaufkante* auf jeder Seite. Gesamtgröße: 640 x 940 mm	Standard <u>Classic-Ausführung</u> Oberfläche mit Rundnoppen, Unterseite glatt. Standardausführung PU für den trockenen Bereich	141,49
1	05.BM.101-2		Standard <u>Comfort Ausführung</u> auf Polyetherbasis oder antistatisch (gegen Aufpreis)	174,42
2	05.BM.102		DREHFIT <u>Classic-Ausführung</u> Oberseite mit abgeflachten Noppen, Unterseite glatt. Standardausführung PU für den trockenen Bereich	156,13
2	05.BM.102-2		DREHFIT <u>Comfort Ausführung</u> auf Polyetherbasis oder antistatisch (gegen Aufpreis)	187,84
3	05.BM.103		DUOFIT <u>Comfort Ausführung</u> mit Noppen auf der Ober- und Unterseite für ein weicheres Stehen mit Polyetherbasis oder antistatisch (gegen Aufpreis)	156,13
4	05.BM.104		HYDROFIT schwarze Nitril-Matte für feuchte und/oder ölige Bereiche - Oberseite Halbrundnoppen Unterseite Wabenstruktur - daher sind nur Standardabmessungen** möglich	141,49

Classic Ausführung: PUR Integralschaum-Mischung, vorwiegend für trockene Arbeitsbereiche

Comfort Ausführung: Polyurethan auf Polyetherbasis, wasserabweisend und brandhemmend nach DIN 4102, Teil 14, B1 – für trockene und feuchte Arbeitsbereiche

Verkleben der Einzelmatten

*Die Anlaufkanten lassen sich abschneiden und Einzelmatten können verbunden/verklebt werden.
z.B. Abmessung 640 mm x 1840 mm oder 640 x 2740 mm oder
hochkant geklebt 940 x 1840 mm oder 940 x 2440 mm
Aufpreis für Verkleben : 4,20 € / pro Klebestelle



** Standardmaße sind alle Größen, die sich aus einem Vielfachen von 600 bzw. 900 mm ergeben (s. rechts)

Der Flex-Box-Schrank ist jeweils für beide Höhen der Flex-Box Metall- und Kunststoff nutzbar. Flex-Box-Schrank siehe Seite 258

Neu



Flex-Box-Kunststoff

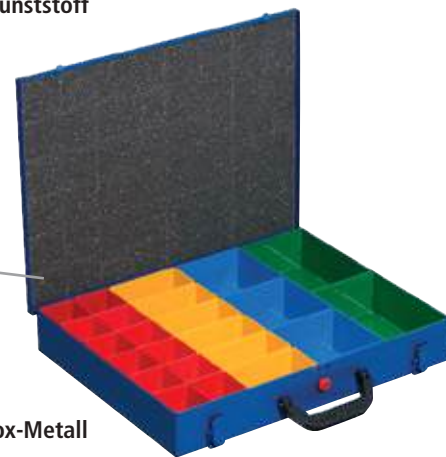

Flex-Box-Metall



Flex-Box-Einsatzboxen

Individuelle Einteilung für die Flex-Box-Kunststoff sowie die Flex-Box-Metall. Die Einsatzboxen können ebenso für die individuelle Ordnung in Schubladen, Regalen und Schränken verwendet werden.

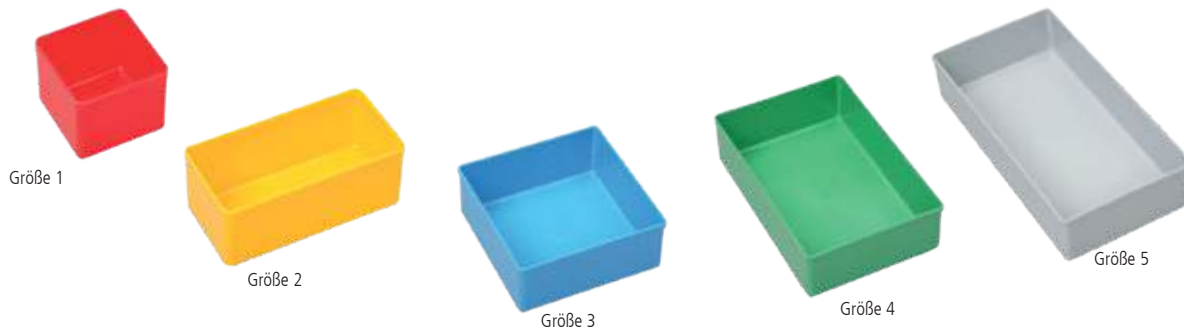

Einsatzboxen Höhe 45 mm

Einsatzbox	Art.-Nr.	Außenmaße mm (B x T x H)	Nutzmaß mm (B x T x H)	VE	Preis in €
Größe 1	03.456300.45	54 x 54 x 45	48 x 48 x 42	224 Stk.	0,53
Größe 2	03.456301.45	54 x 108 x 45	48 x 101 x 42	112 Stk.	0,73
Größe 3	03.456302.45	108 x 108 x 45	101 x 101 x 42	56 Stk.	1,10
Größe 4	03.456303.45	108 x 162 x 45	101 x 155 x 42	35 Stk.	1,59
Größe 5	03.456304.45	108 x 216 x 45	101 x 209 x 42	28 Stk.	1,97

Einsatzboxen Höhe 63 mm

Einsatzbox	Art.-Nr.	Außenmaße mm (B x T x H)	Nutzmaß mm (B x T x H)	VE	Preis in €
Größe 1	03.456300.63	54 x 54 x 63	48 x 48 x 60	160 Stk.	0,60
Größe 2	03.456301.63	54 x 108 x 63	48 x 101 x 60	80 Stk.	0,68
Größe 3	03.456302.63	108 x 108 x 63	101 x 101 x 60	40 Stk.	1,35
Größe 4	03.456303.63	108 x 162 x 63	101 x 155 x 60	25 Stk.	1,95
Größe 5	03.456304.63	108 x 216 x 63	101 x 209 x 60	20 Stk.	2,39

Werkbankzubehör UNTER DER WERKBANK

Flex-Boxen

Flex-Box-Kunststoff

Der Polycarbonat-Flügeldeckel auf einem soliden Doppelwand-Unterteil erlaubt eine sichere Unterbringung von Kleinteilen. Diese können in Einsatzboxen aufgenommen werden. Der ergonomisch, abklappbare Griff und die innovative Verschlusstechnik machen die Flex-Box zu einem optimalen Stauraum. Sie ist in zwei Höhen und in unterschiedlichen Bestückungen erhältlich.



Verbindung der Koffer Tragegriff

Neu



19 Fächer

- 9 x Größe 2
- 3 x Größe 3
- 4 x Trennstege
- Transparente Einsatzboxen

Art.-Nr.	Außenmaße mm (B x T x H)	Nutzmaß mm (B x T x H)	Preis in €
04.KK454223	440 x 355 x 76	405 x 320 x 60	57,48

Neu



12 Fächer

- 1 x 283 x 60 x 42; 10 x Trennstege

Art.-Nr.	Außenmaße mm (B x T x H)	Nutzmaß mm (B x T x H)	Preis in €
04.KK454270	440 x 355 x 76	405 x 320 x 60	41,90

Neu



7 Fächer

- 1 x 283 x 60 x 42; 4 x Trennstege

Art.-Nr.	Außenmaße mm (B x T x H)	Nutzmaß mm (B x T x H)	Preis in €
04.KK454200	440 x 355 x 76	405 x 320 x 60	38,62

15 Fächer

- 3 x Größe 2
- 6 x Größe 3
- 1 x 283 x 60 x 42; 4 x Trennstege

Art.-Nr.	Außenmaße mm (B x T x H)	Nutzmaß mm (B x T x H)	Preis in €
04.KK454220	440 x 355 x 76	405 x 320 x 60	45,17

18 Fächer

- 6 x Größe 1
- 3 x Größe 2
- 1 x Größe 3
- 1 x Größe 4
- 1 x Größe 5
- 1 x 283 x 60 x 42; 4 x Trennstege



Art.-Nr.	Außenmaße mm (B x T x H)	Nutzmaß mm (B x T x H)	Preis in €
04.KK454230	440 x 355 x 76	405 x 320 x 60	45,45

23 Fächer

- 10 x Größe 1
- 5 x Größe 2
- 1 x Größe 3
- 1 x Größe 4
- 1 x 283 x 60 x 42; 4 x Trennstege



Art.-Nr.	Außenmaße mm (B x T x H)	Nutzmaß mm (B x T x H)	Preis in €
04.KK454210	440 x 355 x 76	405 x 320 x 60	46,94

Neu



21 Fächer

- 15 x Größe 2
- 1 x 283 x 60 x 42; 4 x Trennstege

Art.-Nr.	Außenmaße mm (B x T x H)	Nutzmaß mm (B x T x H)	Preis in €
04.KK454240	440 x 355 x 76	405 x 320 x 60	46,94



36 Fächer

- 30 x Größe 1
- 1 x 283 x 60 x 42; 4 x Trennstege

Art.-Nr.	Außenmaße mm (B x T x H)	Nutzmaß mm (B x T x H)	Preis in €
04.KK454250	440 x 355 x 76	405 x 320 x 60	49,58

Flex-Box-Metall

Stabile Flex-Box aus pulverbeschichtetem Stahlblech in dunkelblau mit ergonomischem Kunststoffgriff für den sicheren und geschützten Transport von Kleinteilen und Zubehör. Schaumstoff im Deckel schließt fest mit den Einsätzen ab.



Schaumstoff im Deckel Zusätzliche Deckelsicherung



23 Einsätze

- 12 x Größe 1
- 6 x Größe 2
- 3 x Größe 3
- 2 x Größe 4

Art.-Nr.	Außenmaße mm (B x T x H)	Nutzmaß mm (B x T x H)	Preis in €
04.KK454120	440 x 370 x 70	430 x 325 x 63	81,71



12 Einsätze

- 12 x Größe 3

Art.-Nr.	Außenmaße mm (B x T x H)	Nutzmaß mm (B x T x H)	Preis in €
04.KK454121	440 x 370 x 70	430 x 325 x 63	78,66



24 Einsätze

- 24 x Größe 2

Art.-Nr.	Außenmaße mm (B x T x H)	Nutzmaß mm (B x T x H)	Preis in €
04.KK454122	440 x 370 x 70	430 x 325 x 63	84,06



48 Einsätze

- 48 x Größe 1

Art.-Nr.	Außenmaße mm (B x T x H)	Nutzmaß mm (B x T x H)	Preis in €
04.KK454123	440 x 370 x 70	430 x 325 x 63	88,89

Werkbankzubehör UNTER DER WERKBANK

Flex-Box

- 1 Montage an der Wand**
einfache Montage durch Dübeln und Verschrauben an der Wand
- 2 Montage unter einer Werkbank**
einfache Anbringung durch Verschrauben an der Unterseite der Arbeitsplatte
- 3 Freistehend**
Jeder Kofferschrank steht sicher auf einer Arbeitsplatte oder einem Schrank

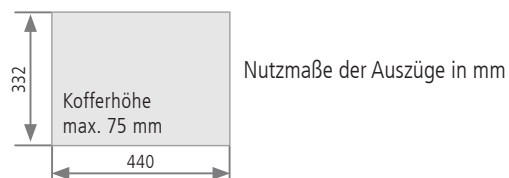
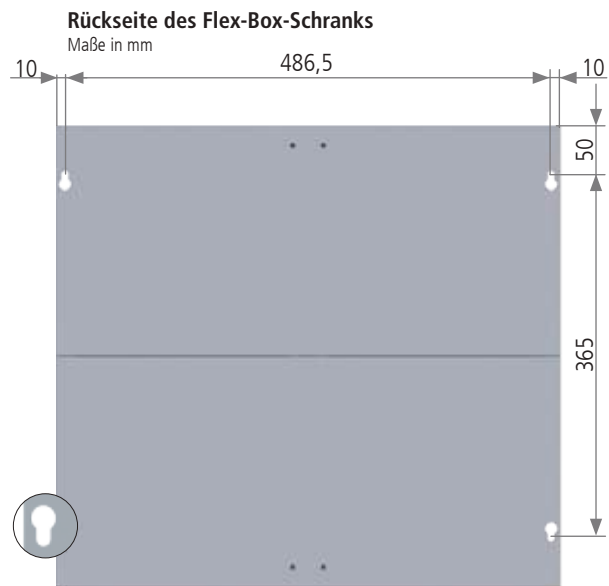

Schubladeneinzelverriegelung verhindert selbstständiges Öffnen



Flex-Box-Schrank

- Mit vier Auszügen
- Leer
- Ist jeweils für beide Höhen der Flex-Box Metall- und Kunststoff nutzbar



Art.-Nr.	Außenmaße mm (B x T x H)	Preis in €
07.5037	507 x 378 x 446	193,95

Arbeitstisch mit Flex-Box-Schrank

- Arbeitsplatte Buche Multiplex 40 mm
- Tischgestell 40 x 40 x 2 mm, verschraubt
- 1 x Rückwand, 1 x halber Fachboden
- 1 x Kofferschrank mit 4 Fächern
- Ohne Kleinteilekoffer



Art.-Nr.	Außenmaße mm (B x T x H)	Preis in €
03.14.30KS	1500 x 750 x 859	675,74

- Schubladen-Vollauszug (VA) 100 %
- Tragkraft 35 kg



- 1 x Schublade 100 mm
- Nutzmaß 300 x 350 x 80 mm

Art.-Nr.	Maße in mm (BxTxH)	Preis in €
07.18.01	365 x 400 x 140	92,09



- 2 x Schublade à 100 mm
- 1 x Schublade 200 mm

Art.-Nr.	Maße in mm (BxTxH)	Preis in €
07.18.03	365 x 400 x 500	467,17



- 4 x Schublade à 100 mm

Art.-Nr.	Maße in mm (BxTxH)	Preis in €
07.18.04	365 x 400 x 500	519,61



- 1 x Flügeltüre

Art.-Nr.	Maße in mm (BxTxH)	Preis in €
07.2021	300 x 600 x 600 links	279,32
07.2022	300 x 600 x 600 rechts	279,32



- 1 x Schublade 120 mm
- 1 x Flügeltüre links oder rechts

Art.-Nr.	Maße in mm (BxTxH)	Preis in €
07.2016	300 x 600 x 600 links	363,49
07.2017	300 x 600 x 600 rechts	363,49



- 4 x Schublade, 3 x 120 mm, 1 x 180 mm

Art.-Nr.	Maße in mm (BxTxH)	Preis in €
07.2018	300 x 600 x 600	475,70



- 1 x Flügeltüre
- 1 x 4er Steckdosenleiste
- 1 x Kabelauslassdose

Art.-Nr.	Maße in mm (BxTxH)	Preis in €
07.2019	300 x 600 x 600 links	331,77
07.2020	300 x 600 x 600 rechts	331,77



Hängeschublade

- Tragkraft 60 kg
- Abschließbar
- Montage unter der Arbeitsplatte

Art.-Nr.	Maße in mm (BxTxH)	BLH	Preis in €
07.2031	476 x 600 x 130	130	220,77
07.2032	476 x 600 x 180	180	231,75



Tastaturauszug

- Auflagefläche: 500 x 300 mm (B x T)

Art.-Nr.	Maße in mm (BxTxH)	Preis in €
07.2036	600 x 300 x 70	124,41

Werkbankzubehör UNTER DER WERKBANK

Unterhängeschränke Tiefe 500 direkt unter der Tischplatte zu verschrauben

- Schubladen-Vollauszug (VA) 100 %
- Tragkraft 50 kg
- Kugelführungen

Passendes Einteilungsmaterial
zu R 18-16
finden Sie auf Seite 51



Unterhängeschrank R 12-16 / R 18-16

- Leergehäuse

Art.-Nr.	Maße in mm (BxTxH)	Nutzhöhe in mm	Preis in €
01.032	381 x 500 x 215	150	242,49
01.033	381 x 500 x 365	300	252,49
01.034	381 x 500 x 465	400	273,22
01.052	531 x 500 x 215	150	269,22
01.053	531 x 500 x 365	300	273,22
01.054	531 x 500 x 465	400	291,51

Schublade R 12-16 / R 18-16

- Angaben sind Nutzmaße

Art.-Nr.	Maße in mm (BxTxH)	Preis in €
60.038.075VA	300 x 400 x 60	55,49
60.038.100VA	300 x 400 x 90	57,33
60.038.150VA	300 x 400 x 140	60,99
60.046.075VA	450 x 400 x 60	60,99
60.046.100VA	450 x 400 x 90	63,43
60.046.150VA	450 x 400 x 140	68,31
60.046.200VA	450 x 400 x 190	73,18



- 1 x Flügeltüre 350 mm

Art.-Nr.	Maße in mm (BxTxH)	Preis in €
44.001	531 x 500 x 465	374,46



- 1 x Schublade 150 mm

Art.-Nr.	Maße in mm (BxTxH)	Preis in €
38.150	381 x 500 x 215	315,91
53.150	531 x 500 x 215	335,44



- 2 x Schublade 200 mm

Art.-Nr.	Maße in mm (BxTxH)	Preis in €
38.011	381 x 500 x 465	402,52
44.011	531 x 500 x 465	437,90



- 3 x Schublade 100 mm

Art.-Nr.	Maße in mm (BxTxH)	Preis in €
38.300	381 x 500 x 365	424,47
53.300	531 x 500 x 365	463,50



- 4 x Schublade 100 mm

Art.-Nr.	Maße in mm (BxTxH)	Preis in €
38.020	381 x 500 x 465	502,54
53.020	531 x 500 x 465	545,22



- Schubladen-Vollauszug (VA) 100 %
- Schubladen mit 50 mm Blendenhöhe 70 kg Tragkraft
- Schubladen ab 75 mm Blendenhöhe 100 kg Tragkraft
- Kugelführungen

Passendes Einteilungsmaterial finden Sie auf Seite 75



Unterhängeschränk R 18-24

- Leergehäuse

Art.-Nr.	Maße in mm (BxTxH)	Nutzhöhe in mm	Preis in €
01.0520	555 x 736 x 215	150	263,47
01.0530	555 x 736 x 365	300	293,95
01.0540	555 x 736 x 465	400	317,14

Schublade R 18-24

- Angaben sind Nutzmaße

Art.-Nr.	Maße in mm (BxTxH)	Preis in €
60.50.050V07	450 x 600 x 30	107,34
60.50.100V10	450 x 600 x 83	114,66
60.50.150V10	450 x 600 x 133	130,52
60.50.200V10	450 x 600 x 183	132,95



- 1 x Schublade 150 mm

Art.-Nr.	Maße in mm (BxTxH)	Preis in €
520/1VA-1	555 x 736 x 215	393,99

- 3 x Schublade, 1 x 50 mm, 1 x 100 mm, 1 x 150 mm

Art.-Nr.	Maße in mm (BxTxH)	Preis in €
530.111V	555 x 736 x 365	646,47

- 3 x Schublade 100 mm

Art.-Nr.	Maße in mm (BxTxH)	Preis in €
535/300V	555 x 736 x 365	637,92



- 4 x Schublade 100 mm

Art.-Nr.	Maße in mm (BxTxH)	Preis in €
535/020V	555 x 736 x 465	775,76

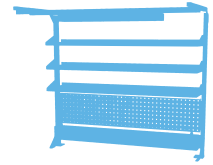

Multi-Wand-Aufbau





Multi-Wand-Aufbau

Seite 265



Energiekanal-Zubehör

Seite 279



Multi-Wand-Zubehör

Seite 284



Beleuchtung

Seite 296



Lochplattensystem und Zubehör

Seite 307



Werkbänke und Multi-Wand-Aufbau

MULTI-WAND – Für alle Arbeitsplätze geeignet



Unsere Merkmale	Ihre Vorteile
Für alle Arbeitsplätze geeignet	Individuelle Gestaltungsmöglichkeiten
Baukastensystem	Kombinationen in verschiedenen Abmessungen frei gestaltbar
Zwei unterschiedliche Befestigungssysteme	Für Plattenausführungen und -stärken aller Art geeignet
Gelochte und geschlitzte Profile – verstärkt und verschweißt	Sehr stabile Konstruktion, an der diverse Zubehörteile oder Sonderlösungen angebracht werden können
Höhen: 650, 950, 1250 & 1550 mm Breiten: 700, 1000, 1500, 1750 & 2000 mm	Individualität und Gestaltungsmöglichkeit komplett nach Kundenwünschen realisierbar
Umfangreiches Zubehörsortiment	Für jeden Anwendungsfall die richtige Lösung parat
Anbringung von Obergestellen mit Geräteschienen möglich	Beleuchtung und Laufwagen auf einfachste Weise montiert, bieten ergonomische Arbeitsbedingungen
Versorgung mit Strom und Druckluft erfolgt über Energiekanäle	Energieversorgung direkt am Arbeitsplatz
Jederzeit um- und nachrüstbar	Zusätzliche Teile können angebracht oder bestehende für veränderte Arbeitsbedingungen umgerüstet werden
Alle Teile erhältlich in 17 Standardfarben	Umweltfreundliches Lackierverfahren

- Anlieferung unmontiert, zur einfachen Selbstmontage

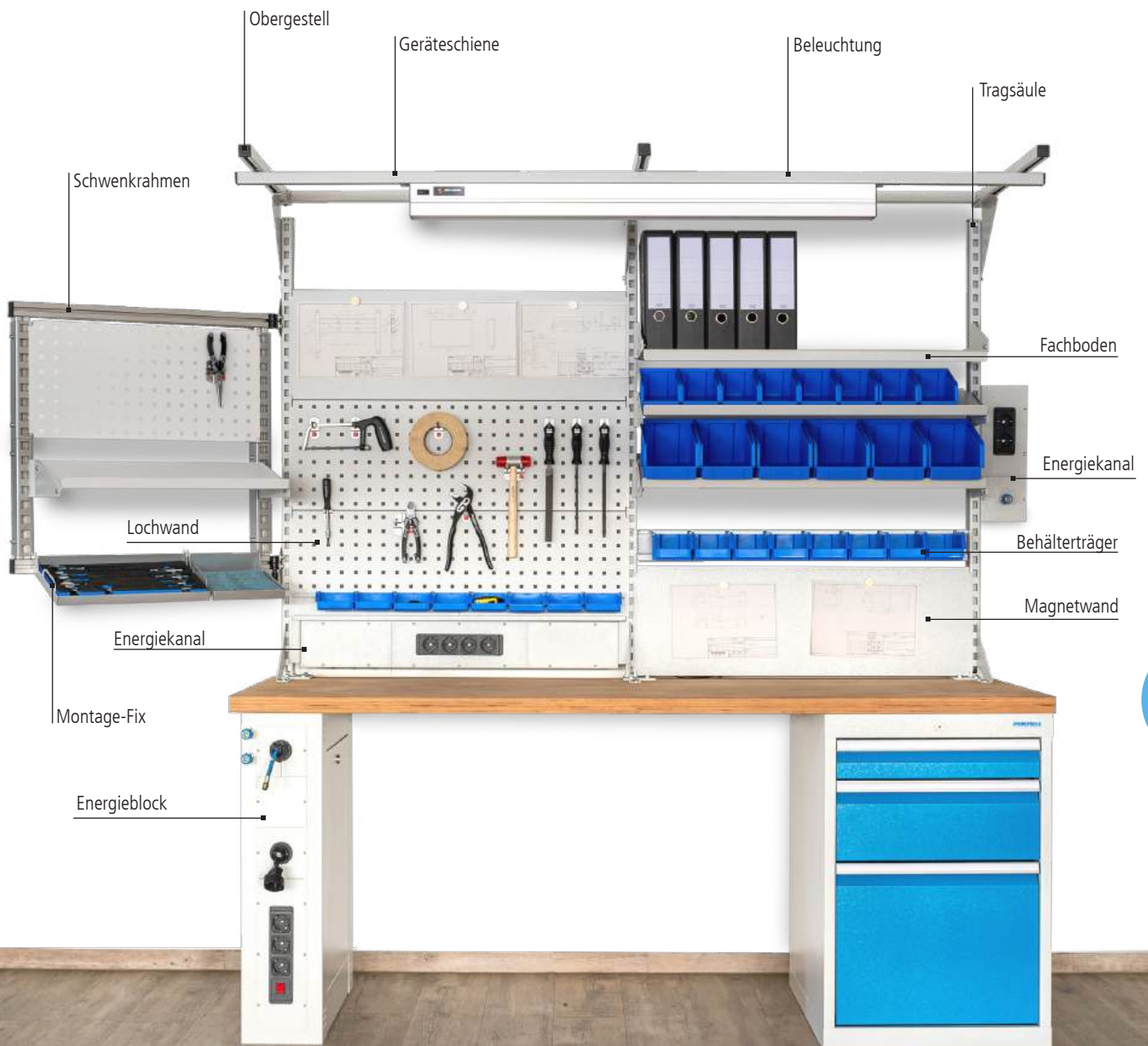

Werkbänke und Multi-Wand-Aufbau

Raster: R 12-14 R 24-12 R 24-16 R 12-16 R 18-16 R 24-16 R 36-16 **R 18-24 R 24-24** R 36-24 R 48-24

- Vollauszug 100%, 100 kg Tragkraft
- Lieferung ohne Dekoration

Passendes Einteilungsmaterial
zu R 18-24 und R 24-24
finden Sie auf Seite 75 und 83



Multi-Wand-Aufbau

- 2 x Tragsäule 650 mm
- 2 x Fachboden 320 mm

Art.-Nr.	Maße in mm (BxH)	Preis in €
03.900.15.33	1500 x 650	350,06

Kastenwerkbank R 18-24

- Arbeitsplatte Buche Multiplex 1500 x 750 x 40 mm
- Links: 3 x Schublade | Rechts: 3 x Schublade

Art.-Nr.	Maße in mm (BxTxH)	Preis in €
03.14.33V	1500 x 750 x 859	1.424,67



Multi-Wand-Aufbau

- 2 x Tragsäule 650 mm
- 1 x Lochwand
- 1 x Fachboden 320 mm

Art.-Nr.	Maße in mm (BxH)	Preis in €
03.900.15.02-01	1500 x 650	322,01

Kastenwerkbank R 24-24

- Arbeitsplatte Buche Multiplex 40 mm
- Links: 2 x Fachboden | Rechts: 1 x Schublade, 1 x Flügeltüre

Art.-Nr.	Maße in mm (BxTxH)	Preis in €
03.15.37V	1500 x 750 x 859	862,37

- Vollauszug 100%, 100 kg Tragkraft
- Lieferung ohne Dekoration



Passendes Einteilungsmaterial
zu R 18-24
finden Sie auf Seite 75

Multi-Wand-Aufbau

- 2 x Tragsäule 1250 mm
- 2 x Magnetwand
- 2 x Lochwand 1500 mm
- 3 x Fachboden 320 mm

Art.-Nr.	Maße in mm (BxH)	Preis in €
03.900.15.580.4	1500 x 1250	683,06

Reihenwerkbank R 18-24

- Arbeitsplatte Buche Multiplex 1500 x 750 x 40 mm
- 4 x Schublade
- Fußgestell aus Vierkantrrohr 50 x 50 x 2 mm

Art.-Nr.	Maße in mm (BxTxH)	Preis in €
03.15.580.4V	1500 x 750 x 859	1.240,48



Multi-Wand-Aufbau

- 3 x Tragsäule 1250 mm
- 1 x Energiekanal mit 3 x Schuko-Steckdosen und Ein-/Ausschalter
- 1 x Lochwand 1000 mm
- 2 x Fachboden 320 mm
- 1 x Multi-Rollladenschrank 910 x 210 x 820 mm
- 1 x Obergestell
- 1 x Geräteschiene
- 1 x LED-Beleuchtung 37,8 W, 1226 lx

Art.-Nr.	Maße in mm (BxH)	Preis in €
03.900.21	2000 x 1250	2.052,48

Reihenwerkbank R 18-24

- Arbeitsplatte Buche Multiplex 2000 x 750 x 40 mm
- 4 x Schublade
- Fußgestell aus Vierkantrrohr 50 x 50 x 2 mm

Art.-Nr.	Maße in mm (BxTxH)	Preis in €
03.20.580.4V	2000 x 750 x 859	1.313,66

Werkbänke und Multi-Wand-Aufbau

Raster: R 12-14 R 24-12 R 24-16 R 12-16 R 18-16 R 24-16 R 36-16 **R 18-24 R 24-24** R 36-24 R 48-24

- Vollauszug 100%, 100 kg Tragkraft
- Lieferung ohne Dekoration



Multi-Wand-Aufbau

- 2 x Tragsäule 1250 mm
- 1 x Energiekanal mit 3 x Schuko-Steckdosen und Ein-/Ausschalter
- 1 x Lochwand
- 1 x Magnetwand
- 2 x Fachboden 320 mm
- 1 x Obergestell
- 2 x Geräteschiene
- 1 x LED Beleuchtung 28,9 W, 1290 lx
- 1 x Laufwagen

Art.-Nr.	Maße in mm (BxTxH)	Preis in €
03.900.14.16	1500 x 750 x 1250	1.256,71

Kastenwerkbank R 18-24

- Arbeitsplatte Buche Multiplex 1500 x 750 x 40 mm
- Links: Stahlfachboden halbe Tiefe | Rechts: 4 x Schublade

Art.-Nr.	Maße in mm (BxTxH)	Preis in €
03.14.16V	1500 x 750 x 859	1.058,74



Multi-Wand-Aufbau

- 3 x Tragsäule 1250 mm
- 2 x Energiekanal à 3 x Schuko-Steckdosen und Ein-/Ausschalter
- 2 x Lochwand
- 2 x Magnetwand
- 2 x Schwenkarmhalterung
- 2 x Halteschiene für Sichtlagerkästen 450 mm
- 1 x Schwenkarm mit Auflageplatte
- 1 x Schwenkarm mit Monitorhalterung und Tastaturauflage
- 3 x Fachboden 320 mm
- 1 x Obergestell
- 1 x Geräteschiene
- 2 x LED-Beleuchtung 28,9 W, 1290 lx

Art.-Nr.	Maße in mm (BxTxH)	Preis in €
03.900.20.16	2000 x 750 x 1250	2.573,30

Kastenwerkbank R 24-24

- Arbeitsplatte Buche Multiplex 2000 x 750 x 40 mm
- Links: 1 x Flügeltüre, 1 x Fachboden | Mitte: 2 x Fachboden
- Rechts: 4 x Schublade

Art.-Nr.	Maße in mm (BxTxH)	Preis in €
03.20.16V	2000 x 750 x 859	1.484,43

- Vollauszug 100%, 100 kg Tragkraft
- Lieferung ohne Dekoration

Passendes Einteilungsmaterial
zu R 18-24
finden Sie auf Seite 75



Multi-Wand-Aufbau

- 3 x Tragsäule 1250 mm
- 2 x Energiekanal mit 3 x Schuko-Steckdosen und Ein-/Ausschalter
- 2 x Lochwand
- 4 x Fachboden 320 mm
- 1 x Obergestell
- 1 x Geräteschiene
- 1 x LED Beleuchtung 37,8 W, 1226 lx

Art.-Nr.	Maße in mm (BxTxH)	Preis in €
03.900.22	2000 x 750 x 1250	1.839,87

Kastenwerkbank R 18-24

- Arbeitsplatte Buche Multiplex 2000 x 750 x 40 mm
- Links: 1 x Schublade, 1 x Flügeltüre | Mitte: 3 x Schublade
- Rechts: 1 x Schublade, 1 x Flügeltüre

Art.-Nr.	Maße in mm (BxTxH)	Preis in €
03.19.37V	2000 x 750 x 859	1.564,93



Multi-Wand-Aufbau

- 3 x Tragsäule 1250 mm
- 1 x Energiekanal mit 3 x Schuko-Steckdosen und Ein-/Ausschalter
- 2 x Lochwand
- 2 x Magnetwand
- 2 x Halteschiene für Sichtlagerkästen 450 mm
- 2 x Fachboden 320 mm
- 1 x Obergestell
- 1 x Geräteschiene
- 1 x LED Beleuchtung 37,8 W, 1226 lx
- 1 x Schwenkarmhalter mit Ablage und Riffelgummi

Art.-Nr.	Maße in mm (BxTxH)	Preis in €
03.900.23	2000 x 750 x 1250	1.816,20

Kastenwerkbank R 18-24

- Arbeitsplatte Buche Multiplex 2000 x 750 x 40 mm
- Links: 4 x Schublade | Mitte: 3 x Schublade | Rechts: 4 x Schublade

Art.-Nr.	Maße in mm (BxTxH)	Preis in €
03.19.38V	2000 x 750 x 859	2.213,84

Werkbänke und Multi-Wand-Aufbau

Raster: R 12-14 R 24-12 R 24-16 R 12-16 **R 18-16** R 24-16 R 36-16 **R 18-24** R 24-24 R 36-24 R 48-24

- Stabile Vierkantrörgestelle 40 x 40 x 2 mm
- Für Montage, Werkstatt und Versand
- Komplett geschweißt und geschraubt inkl. Versteifungsblech und Niveaueingleichfüßen
- Arbeitsplatten ab Seite 422

Passendes Einteilungsmaterial
zu R 18-16
finden Sie ab Seite 51



Multi-Wand-Aufbau

- 2 x Tragsäule
- 1 x Energiekanal mit 3 x Schuko-Steckdose und Ein-/Ausschalter
- 1 x Lochwand, 1 x Fachboden 320 mm
- 1 x Schwenkarmhalterung
- 1 x Schwenkarm mit Monitorhalterung und Tastaturauflage
- 1 x Obergestell, 1 x Geräteschiene
- 1 x LED-Beleuchtung 28,9 W, 1290 lx

Art.-Nr.	Maße in mm (BxTxH)	Preis in €
03.900.15.14	1500 x 750 x 1250	1.406,25

Arbeits- und Werkstisch R 18-24

- Arbeitsplatte Buche Multiplex 1500 x 750 x 40 mm
- Vollauszug 100%, 100 kg Tragkraft
- Inkl. Unterhängeschublade 150 mm



Art.-Nr.	Maße in mm (BxTxH)	Preis in €
03.14.520V	1500 x 750 x 859	635,48

Mobiler Schubladenschrank R 18-16

- Inklusive Abrollrand und Riffelgummiauflage
- 4 x Lenkrolle Ø 125 mm, davon 2 x mit Feststeller
- 3 x Schublade 100 mm
- 1 x Schublade 200 mm
- Vollauszug 100%, 50 kg Tragkraft
- Einzelauszugssperre

Art.-Nr.	Maße in mm (BxTxH)	Preis in €
46.301M	530 x 500 x 805	761,85



PC-Halterung seitlich

Art.-Nr.	Maße in mm (B x T x H)	Preis in €
07.00.19	225 x 500 x 80	54,88

- Vollauszug 100%, 100 kg Tragkraft
- Lieferung ohne Dekoration

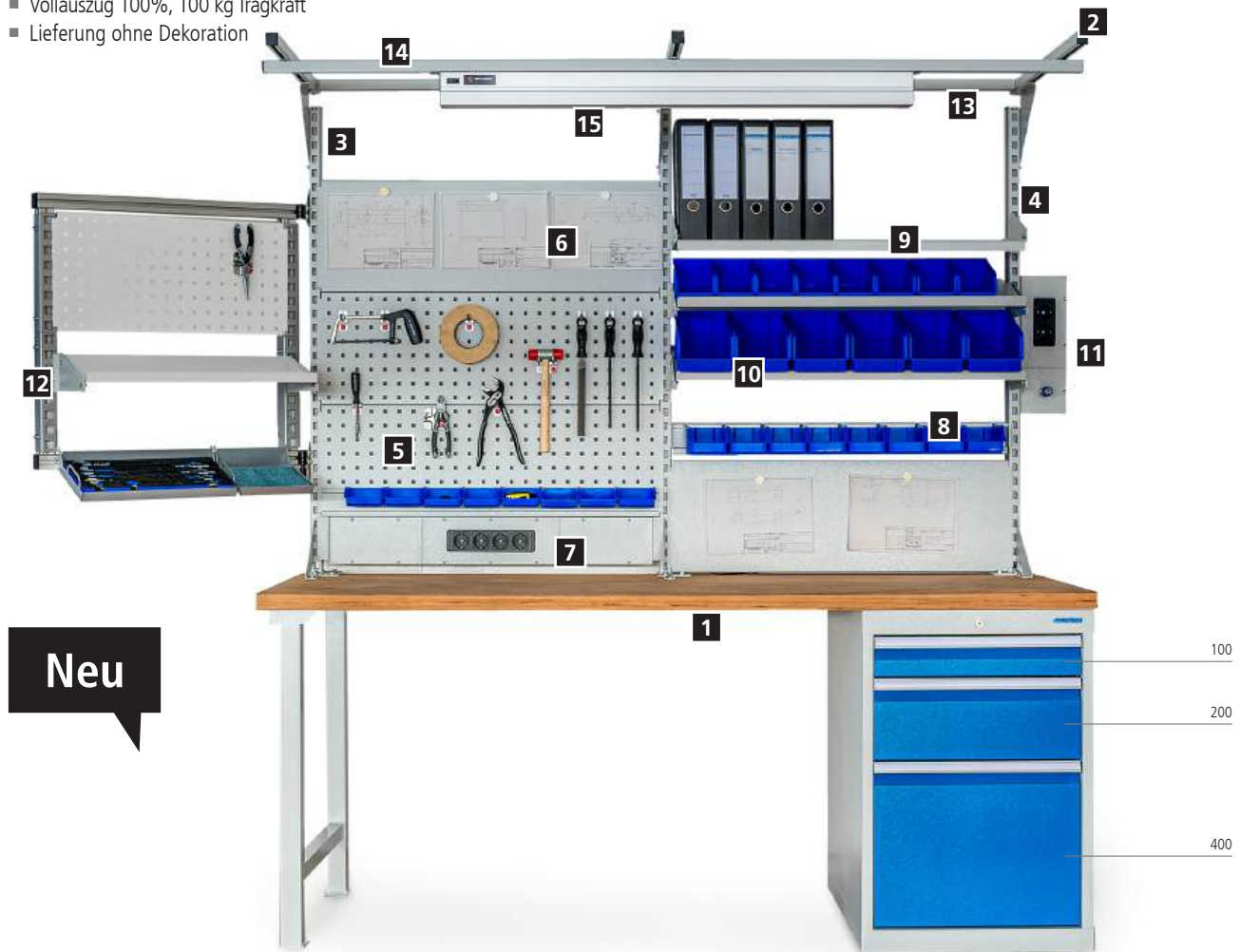

Neu

	Art.-Nr.	Maße in mm (B x T x H)	Beschreibung	Preis in €
1	03.20.580.3V	2000 x 750 x 859	Reihenwerkbank mit Schubladenschrank R 18-24 mit 3 Schublade Platte Buche Multiplex 2000 x 750 x 40 mm Fußgestell aus Vierkantrohr 50 x 50 x 2 mm	789,18
2	03.900.20.27		Multi-Wand-Aufbau wie abgebildet, 3 x Tragsäulen, 1 x Obergestell, 1 x Geräteschiene, 1 x Beleuchtung 37,8W-1226 lx, 2 x Lochwänden, 2 Magnetwänden, 1 x Energiekanal mit 4 x Schuko-Steckdosen, 1 x Energiekanal mit 2 Schuko-Steckdosen und 1 x Druckluft 11/4", 2 x Fachboden 320 mm tief, 1 x Fachboden 220 mm tief, 1 x Behälterträger mit 8 Sichtlagerkästen 100x170x80 mm, 2 x Schiene für Sichtlagerkästen an Lochwand 450 mm, 1 x Schwenkrahmen mit Lochwand, Fachboden und 2 Montage-Fix	2.248,03
3	03.935.125.240		Tragsäule links + mittig 1250 mm hoch	90,26
4	03.935.125.140		Tragsäule rechts 1250 mm hoch	90,26
5	03.983.102	1000 x 20 x 302	Lochwand 1000 mm, Raster 10 x 10 mm	59,76
6	03.983.10	1000 x 20 x 302	Magnetwand 1000 mm	33,55
7	07.861.10.09		Energiekanal 1000 mm, 4 Schuko-Steckdosen	174,91
8	03.900.012		Behälterträger 1000 mm, inkl. 8x 100 x 170/140 x 80 mm	63,43
9	03.910.220	1000 x 220 x 20	Fachboden 1000 mm neigbar 0,10,20°, 220 mm tief	77,46
10	03.910.320	1000 x 320 x 20	Fachboden 1000 mm neigbar 0,10,20°, 320 mm tief	82,34
11	07.861.375.1		Energiekanal 375 mm 2x Schuko-Steckdose, 1x Druckluft	173,90
12	07.98.7074	700 x 700 x 40	Schwenkrahmen bestehend aus 1 x Lochwand 1 x Fachboden 220 mm tief, neigbar, 4 x Adapterleiste, 2 x Montage-Fix 200 x 200 x 25 mm	439,29
13	07.8920.1	2000 x 750	Obergestell	200,04
14	03.920.03	2000 x 30 x 30	Geräteschiene	84,16
15	03L12M50B	1154 x 70 x 80	LED-Beleuchtung 1200 mm, 37,8 W, 1226 lx, 3822 lm	364,75

Werkbänke und Multi-Wand-Aufbau

Multi-Wand Aufbau 1500 mm



- 2 x Tragsäule, 1 x Obergestell, 1 x Geräteschiene
- 1 x LED-Beleuchtung 28,9 W, 1290 lx
- 1 x Energiekanal mit 3 x Schuko-Steckdose und Ein-/Ausschalter
- 2 x Druckluftanschluss 1/4", 2 x Fachboden 320 mm
- 1 x Lochwand, 1 x Schwenkarm mit Ablageplatte

Art.-Nr.	Maße in mm (BxTxH)	Ausführung	Preis in €
03.900.15.24	1500 x 750 x 1250	Multi-Wand	1.483,22
03.900.15.24-1	1500 x 1250	Ohne Obergestell und Beleuchtung	1.015,44



- 2 x Tragsäule, 1 x Obergestell, 1 x Geräteschiene
- 1 x LED-Beleuchtung 28,9 W, 1290 lx
- 1 x Energiekanal mit 3 x Schuko-Steckdose und Ein-/Ausschalter
- 3 x Fachboden 320 mm, 1 x Lochwand

Art.-Nr.	Maße in mm (BxTxH)	Ausführung	Preis in €
03.900.15.25	1500 x 750 x 1250	Multi-Wand	1.256,34
03.900.15.25-1	1500 x 1250	Ohne Obergestell und Beleuchtung	788,57



- 2 x Tragsäule, 1 x Obergestell, 1 x Geräteschiene
- 1 x LED-Beleuchtung 28,9 W, 1290 lx
- 1 x Energiekanal mit 3 x Schuko-Steckdose und Ein-/Ausschalter
- 2 x Druckluftanschluss 1/4", 2 x Fachboden 320 mm

Art.-Nr.	Maße in mm (BxTxH)	Ausführung	Preis in €
03.900.15.23	1500 x 750 x 1250	Multi-Wand	1.199,02
03.900.15.23-1	1500 x 1250	Ohne Obergestell und Beleuchtung	731,24



- 2 x Tragsäule, 1 x Obergestell, 1 x Geräteschiene
- 1 x LED-Beleuchtung 28,9 W, 1290 lx
- 1 x Energiekanal mit 3 x Schuko-Steckdose und Ein-/Ausschalter
- 2 x Druckluftanschluss 1/4", 1 x Fachboden 320 mm
- 1 x Lochwand, 1 x Magnetwand, 1 x Schwenkarm mit Ablageplatte

Art.-Nr.	Maße in mm (BxTxH)	Ausführung	Preis in €
03.900.15.21	1500 x 750 x 1250	Multi-Wand	1.433,21
03.900.15.21-1	1500 x 1250	Ohne Obergestell und Beleuchtung	965,44



- 2 x Tragsäule, 1 x Obergestell, 1 x Geräteschiene
- 1 x LED-Beleuchtung 28,9 W, 1290 lx
- 1 x Energiekanal mit 3 x Schuko-Steckdose und Ein-/Ausschalter
- 4 x Fachboden 320 mm

Art.-Nr.	Maße in mm (BxTxH)	Ausführung	Preis in €
03.900.15.22	1500 x 750 x 1250	Multi-Wand	1.284,39
03.900.15.22-1	1500 x 1250	Ohne Obergestell und Beleuchtung	816,63



- 2 x Tragsäule, 1 x Obergestell, 1 x Geräteschiene
- 1 x LED-Beleuchtung 28,9 W, 1290 lx
- 1 x Energiekanal mit 3 x Schuko-Steckdose und Ein-/Ausschalter
- 2 x Druckluftanschluss 1/4", 1 x Fachboden 320 mm
- 1 x Lochwand, 1 x Magnetwand

Art.-Nr.	Maße in mm (BxTxH)	Ausführung	Preis in €
03.900.15.20	1500 x 750 x 1250	Multi-Wand	1.214,87
03.900.15.20-1	1500 x 1250	Ohne Obergestell und Beleuchtung	747,09

Multi-Wand Aufbau 2000 mm

Multi-Wand-Aufbau



- 3 x Tragsäule, 1 x Obergestell, 1 x Geräteschiene
- 1 x LED-Beleuchtung 37,8 W, 1226 lx
- 1 x Energiekanal mit 3 x Schuko-Steckdose und Ein-/Ausschalter
- 2 x Druckluftanschluss 1/4", 4 x Fachboden 320 mm
- 2 x Lochwand, 1 x Schwenkarm mit Ablageplatte

Art.-Nr.	Maße in mm (BxTxH)	Ausführung	Preis in €
03.900.20.24	2000 x 750 x 1250	Multi-Wand	1.617,27
03.900.20.24-1	2000 x 1250	ohne Obergestell und Beleuchtung	947,62



- 3 x Tragsäule, 1 x Obergestell, 1 x Geräteschiene
- 1 x LED-Beleuchtung 37,8 W, 1226 lx
- 1 x Energiekanal mit 3 x Schuko-Steckdose und Ein-/Ausschalter
- 6 x Fachboden 320 mm, 2 x Lochwand

Art.-Nr.	Maße in mm (BxTxH)	Ausführung	Preis in €
03.900.20.26	2000 x 750 x 1250	Multi-Wand	1.780,47
03.900.20.26-1	2000 x 1250	ohne Obergestell und Beleuchtung	1.110,83



- 3 x Tragsäule, 1 x Obergestell, 1 x Geräteschiene
- 1 x LED-Beleuchtung 37,8 W, 1226 lx
- 1 x Energiekanal mit 3 x Schuko-Steckdose und Ein-/Ausschalter
- 2 x Druckluftanschluss 1/4", 4 x Fachboden 320 mm

Art.-Nr.	Maße in mm (BxTxH)	Ausführung	Preis in €
03.900.20.23	2000 x 750 x 1250	Multi-Wand	1.582,14
03.900.20.23-1	2000 x 1250	ohne Obergestell und Beleuchtung	912,49



- 3 x Tragsäule, 1 x Obergestell, 1 x Geräteschiene
- 1 x LED-Beleuchtung 37,8 W, 1226 lx
- 1 x Energiekanal mit 3 x Schuko-Steckdose und Ein-/Ausschalter
- 2 x Druckluftanschluss 1/4", 2 x Fachboden 320 mm
- 2 x Lochwand, 2 x Magnetwand, 1 x Schwenkarm mit Ablageplatte

Art.-Nr.	Maße in mm (BxTxH)	Ausführung	Preis in €
03.900.20.21	2000 x 750 x 1250	Multi-Wand	1.825,48
03.900.20.21-1	2000 x 1250	ohne Obergestell und Beleuchtung	1.155,84



- 3 x Tragsäule, 1 x Obergestell, 1 x Geräteschiene
- 1 x LED-Beleuchtung 37,8 W, 1226 lx
- 1 x Energiekanal mit 3 x Schuko-Steckdose und Ein-/Ausschalter
- 8 x Fachboden 320 mm

Art.-Nr.	Maße in mm (BxTxH)	Ausführung	Preis in €
03.900.20.22	2000 x 750 x 1250	Multi-Wand	1.823,16
03.900.20.22-1	2000 x 1250	ohne Obergestell und Beleuchtung	1.153,51



- 3 x Tragsäule, 1 x Obergestell, 1 x Geräteschiene
- 1 x LED-Beleuchtung 37,8 W, 1226 lx
- 1 x Energiekanal mit 3 x Schuko-Steckdose und Ein-/Ausschalter
- 2 x Druckluftanschluss 1/4", 2 x Fachboden 320 mm
- 2 x Lochwand, 2 x Magnetwand

Art.-Nr.	Maße in mm (BxTxH)	Ausführung	Preis in €
03.900.20.20	2000 x 750 x 1250	Multi-Wand	1.606,54
03.900.20.20-1	2000 x 1250	ohne Obergestell und Beleuchtung	936,89



Multi-Wand

Tragsäulen

Multi-Wand-Aufbau



Geeignet zur Montage auf Arbeitsplatten 40 mm und stärker

Tragsäulenprofil 30 x 60 mm

- Verstärkt durch U-Profilrohr
- Geringere Plattenstärken auf Anfrage



Art.-Nr.	Maße in mm	Preis in €
03.935.650.240	650 links	81,11
03.935.650.140	650 rechts	81,11
03.935.950.240	950 links	86,60
03.935.950.140	950 rechts	86,60
03.935.125.240	1250 links	90,26
03.935.125.140	1250 rechts	90,26
03.935.155.240	1550 links	95,14
03.935.155.140	1550 rechts	95,14

Diese Artikel werden durch die bestehenden Artikel ersetzt



Helm-Laufschiene verzinkt

Art.-Nr.	Maße in mm (B x T x H)	Preis in €
03.HELM100	1000 x 30 x 30	0,00
03.HELM125	1250 x 30 x 30	0,00
03.HELM150	1500 x 30 x 30	0,00
03.HELM175	1750 x 30 x 30	0,00
03.HELM200	2000 x 30 x 30	0,00



Federzug mit Schlauch



Federzugbalancer

Federzug mit Schlauch

- Max. 8 bar, Luftdurchfluss 370 Liter/Minute, beidseitig 1/4"
- Auszug 1400 mm

Art.-Nr.	Maße in kg	Preis in €
03.900.60	0,4 - 0,8	442,16
03.900.61	0,8 - 1,5	455,88
03.900.62	1,2 - 2,5	465,03

Laufwagen



Art.-Nr.	Preis in €
03.HEMLAUFW	49,20

Federzugbalancer

- Auszug 1600 mm

Art.-Nr.	Maße in kg	Preis in €
03.900.44	0,4 - 1,0	153,99
03.900.45	1,0 - 2,0	164,66
03.900.46	2,0 - 3,0	178,38

Stopper

- Für Laufwagen



Art.-Nr.	Preis in €
03.HELMSTO	5,13



Obergestell mit geschraubten Verstärkungstraversen

Art.-Nr.	(B x H) in mm	Preis in €
07.8910.1	1000 x 750	129,29
07.8912.1	1250 x 750	134,17
07.8915.1	1500 x 750	136,61
07.8917.1	1750 x 750	145,16
07.8920.1D*	2000 x 750	151,25

*Obergestelle mit 2000 mm Breite können bei größerer Belastung etwas durchhängen

Obergestell mit geschraubten Verstärkungstraversen

Art.-Nr.	(B x H) in mm	Preis in €
07.8920.1	2000 x 750	200,04



Doppelseitiges Obergestell mit geschraubten Verstärkungstraversen

Art.-Nr.	Maße in mm (B x T x H)	Preis in €
07.8910.2	1000 x 750	168,08
07.8915.2	1500 x 750	177,59
07.8920.2D*	2000 x 750	196,63



Gleiter

Geräteschiene wird am Obergestell montiert und dient zur Aufnahme des Gleiters oder der Beleuchtung

Art.-Nr.	Maße in mm (B x T x H)	Preis in €
03.910.03	1000 x 30 x 30	48,79
03.912.03	1250 x 30 x 30	56,11
03.915.03	1500 x 30 x 30	63,43
03.917.03	1750 x 30 x 30	70,75
03.920.03	2000 x 30 x 30	84,16
03.900.01	Gleiter	5,49

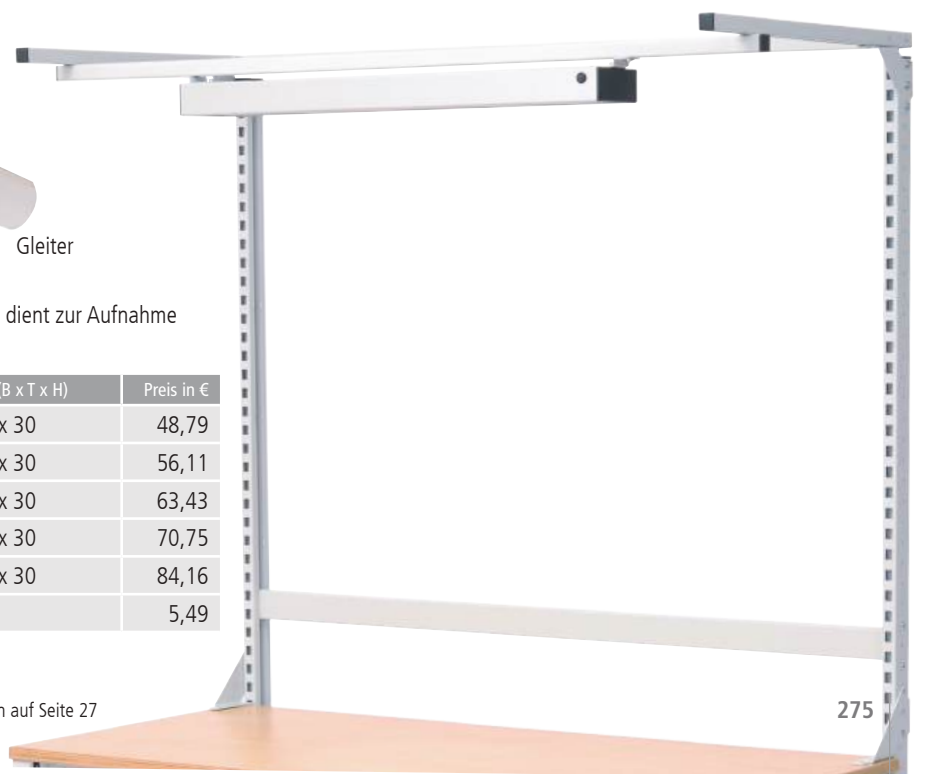

Multi-Wand

Multi-Wand-Aufbau für Plattenstärken ab 40 mm

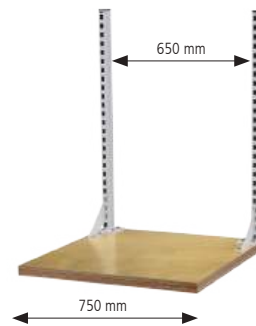
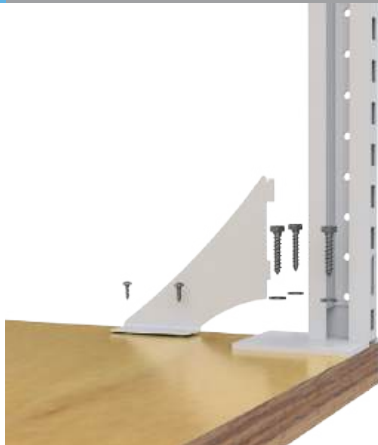

- Tischbreite 750 mm
- Breite des Aufbaus Mitte-Mitte 650 mm
- 1 x Tragsäule links
- 1 x Tragsäule rechts

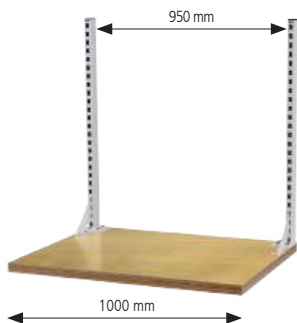

- Tischbreite 1000 mm
- Breite des Aufbaus Mitte-Mitte 950 mm
- 1 x Tragsäule links
- 1 x Tragsäule rechts

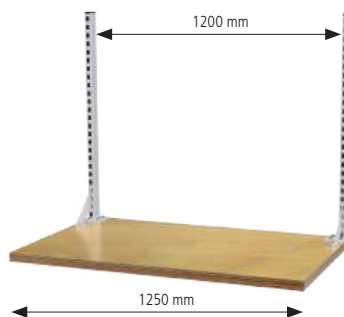

- Tischbreite 1250 mm
- Breite des Aufbaus Mitte-Mitte 1200 mm
- 1 x Tragsäule links
- 1 x Tragsäule rechts

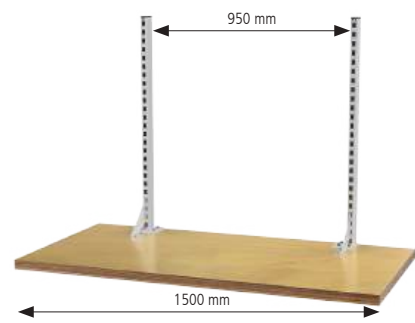

- Tischbreite 1500 mm
- Breite des Aufbaus Mitte-Mitte 950 mm
- 1 x Tragsäule links
- 1 x Tragsäule rechts

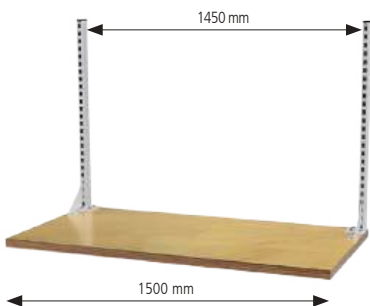

- Tischbreite 1500 mm
- Breite des Aufbaus Mitte-Mitte 1450 mm
- 1 x Tragsäule links
- 1 x Tragsäule rechts

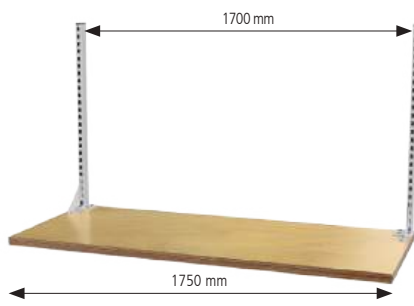

- Tischbreite 1750 mm
- Breite des Aufbaus Mitte-Mitte 1700 mm
- 1 x Tragsäule links
- 1 x Tragsäule rechts

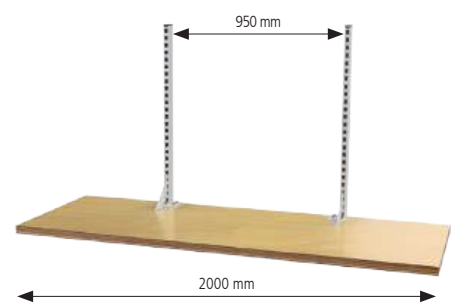

- Tischbreite 2000 mm
- Breite des Aufbaus Mitte-Mitte 950 mm
- 1 x Tragsäule links
- 1 x Tragsäule rechts

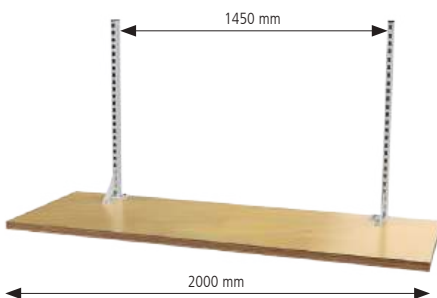

- Tischbreite 2000 mm
- Breite des Aufbaus Mitte-Mitte 1450 mm
- 1 x Tragsäule links
- 1 x Tragsäule rechts

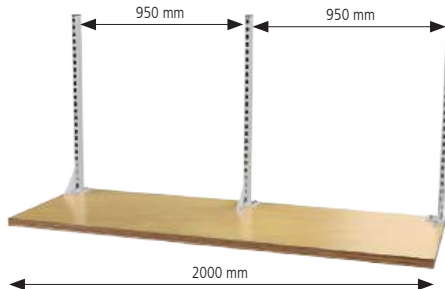

- Tischbreite 2000 mm
- Breite des Aufbaus Mitte-Mitte 2 x 950 mm
- 2 x Tragsäule links
- 1 x Tragsäule rechts

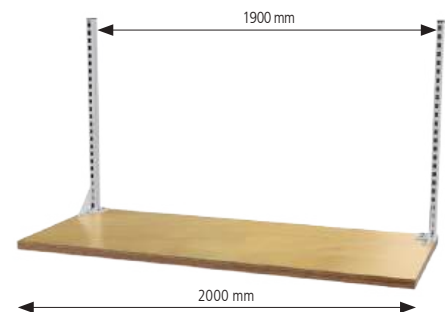

- Tischbreite 2000 mm
- Breite des Aufbaus Mitte-Mitte 1900 mm
- 1 x Tragsäule links
- 1 x Tragsäule rechts



Sichtlagerkästen

- Aus Polypropylen (Deckel auf Anfrage)

Art.-Nr.	Maße in mm (B x T x H)	Preis in €
03.900.001	100 x 95 / 65 x 50	1,95
03.900.002	100 x 175 / 140 x 75	2,93
03.900.003	145 x 235 / 195 x 125	6,71

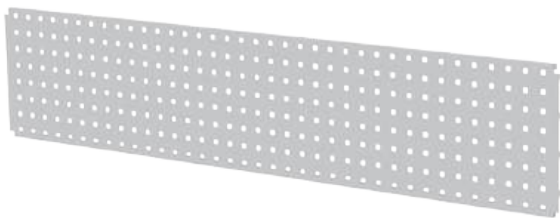

Lochwand

- 2000 mm Lochwände können nur bei Aufbauten mit 2 Tragsäulen verwendet werden, ansonsten werden 2x 1000 mm benötigt
- Stahlplatte, quadratisch gelocht, 10 x 10 mm

Art.-Nr.	Maße in mm (B x T x H)	Preis in €
03.983.101	700 x 20 x 302	56,11
03.983.102	1000 x 20 x 302	59,76
03.983.104	1250 x 20 x 302	63,43
03.983.103	1500 x 20 x 302	65,87
03.983.106	1750 x 20 x 302	74,40
03.983.105	2000 x 20 x 302	82,94

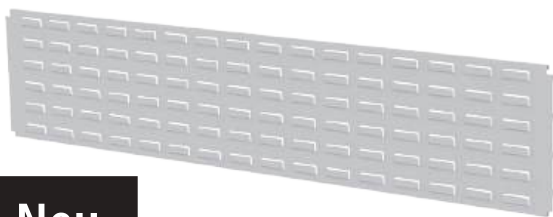

Neu

Schlitzwand

- 2000 mm Schlitzwände können nur bei Aufbauten mit 2 Tragsäulen verwendet werden, ansonsten werden 2x 1000 mm benötigt

Art.-Nr.	Maße in mm (B x T x H)	Preis in €
03.983.111	700 x 20 x 302	56,11
03.983.112	1000 x 20 x 302	59,76
03.983.114	1250 x 20 x 302	63,34
03.983.113	1500 x 20 x 302	65,87
03.983.116	1750 x 20 x 302	74,40
03.983.115	2000 x 20 x 302	82,94



Schiene für Sichtlagerkästen an Lochwand

Art.-Nr.	Länge in mm	Preis in €
03.900.06	300	8,18
03.900.05	450	10,36

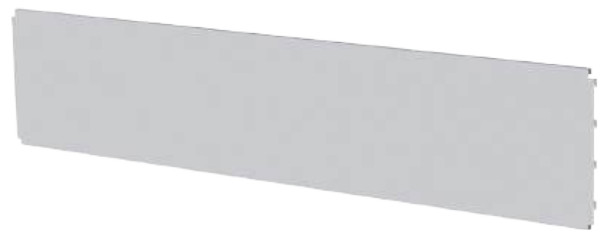

Magnetwand

- 2000 mm Magnetwände können nur bei Aufbauten mit 2 Tragsäulen verwendet werden, ansonsten werden 2x 1000 mm benötigt

Art.-Nr.	Maße in mm (B x T x H)	Preis in €
03.983.07	700 x 20 x 302	28,06
03.983.10	1000 x 20 x 302	33,55
03.983.12	1250 x 20 x 302	37,82
03.983.15	1500 x 20 x 302	44,52
03.983.17	1750 x 20 x 302	48,79
03.983.20	2000 x 20 x 302	53,67



Neu

Monitorhalter inkl. Traverse

- 2000 mm Traversen können nur bei Aufbauten mit 2 Tragsäulen verwendet werden, ansonsten werden 2x 1000 mm benötigt

Art.-Nr.	Maße in mm (B x T x H)	Preis in €
03MONTRA070	700 x 125 x 121	113,10
03MONTRA100	1000 x 125 x 121	114,17
03MONTRA125	1250 x 125 x 121	115,29
03MONTRA150	1500 x 125 x 121	117,79
03MONTRA175	1750 x 125 x 121	119,04
03MONTRA200	2000 x 125 x 121	120,35

Monitorhalterung zusätzlich

Art.-Nr.	Maße in mm (B x T x H)	Preis in €
03MONHAL	125 x 125 x 121	92,82

Multi-Wand

Multi-Wand Zubehör

Fachboden zum Einhängen zwischen den Tragsäulen

- Verstellbar in Neigung und Höhe
- Neigung 0°, 10° und 20°, inkl. Abrollrand
- 2000 mm Fachböden können nur bei Aufbauten mit 2 Tragsäulen verwendet werden, ansonsten werden 2x 1000 mm benötigt
- Inklusive Halterung
- Angaben der Tragfähigkeit bei gleichmäßig verteilter Last



Fachboden 700 mm



Art.-Nr.	Maße in mm (B x T x H)	Nutzmaß in mm (B x T)	Preis in €
03.907.220	700 x 220 x 20	614 x 218	73,79
03.907.320	700 x 320 x 20	614 x 318	78,06
03.907.420	700 x 420 x 20	614 x 418	83,55

Fachboden 1000 mm



Art.-Nr.	Maße in mm (B x T x H)	Nutzmaß in mm (B x T)	Preis in €
03.910.220	1000 x 220 x 20	914 x 218	77,46
03.910.320	1000 x 320 x 20	914 x 318	82,34
03.910.420	1000 x 420 x 20	914 x 418	85,99

Fachboden 1250 mm



Art.-Nr.	Maße in mm (B x T x H)	Nutzmaß in mm (B x T)	Preis in €
03.912.220	1250 x 220 x 20	1164 x 218	82,94
03.912.320	1250 x 320 x 20	1164 x 318	87,82
03.912.420	1250 x 420 x 20	1164 x 418	97,58

Fachboden 1500 mm



Art.-Nr.	Maße in mm (B x T x H)	Nutzmaß in mm (B x T)	Preis in €
03.915.220	1500 x 220 x 20	1414 x 218	87,22
03.915.320	1500 x 320 x 20	1414 x 318	93,91
03.915.420	1500 x 420 x 20	1414 x 418	108,55

Fachboden 1750 mm



Art.-Nr.	Maße in mm (B x T x H)	Nutzmaß in mm (B x T)	Preis in €
03.917.220	1750 x 220 x 20	1664 x 218	92,70
03.917.320	1750 x 320 x 20	1664 x 318	100,02
03.917.420	1750 x 420 x 20	1664 x 418	114,66

Fachboden 2000 mm



Art.-Nr.	Maße in mm (B x T x H)	Nutzmaß in mm (B x T)	Preis in €
03.920.220	2000 x 220 x 20	1864 x 218	98,79
03.920.320	2000 x 320 x 20	1864 x 318	106,12
03.920.420	2000 x 420 x 20	1864 x 418	120,76



Holzfachboden

- Zur Montage zwischen den Tragsäulen

Art.-Nr.	Maße in mm (B x T x H)	Preis in €
07.8907.350	700 x 350 x 19	90,26
07.8910.350	1000 x 350 x 19	95,75
07.8912.350	1250 x 350 x 19	102,46
07.8915.350	1500 x 350 x 19	109,78

Die Bestückung erfolgt komplett nach Kundenwunsch, die einzelnen Komponenten können individuell aufgeschraubt werden. Der Energiekanal ist in drei verschiedenen Längen lieferbar. Durch spezielle Halterungen entstehen Befestigungsmöglichkeiten zwischen oder vor den Tragsäulen oder am Obergestell des Multi-Wand-Aufbaus. Ebenso möglich ist die Befestigung direkt auf der Arbeitsplatte.



Direkte Versorgung mit Strom & Druckluft über den Energiekanal. Jede Komponente wird separat geerdet. Versorgung der Einzelelemente erfolgt bei dem Energiekanal über M20-Kabelverschraubungen.

Bei den hier angebotenen Energiekanal wird von einer bauseitigen Absicherung ausgegangen.

Energiekanalhalterung siehe Seite 281



Energiekanal

- Energiekanal komplett bestückt mit 1 x Steckdosenleiste mit 3er Schuko-Steckdose mit Ein-/Aussschalter
- Unverdrahtet

Art.-Nr.	Maße in mm (B x T x H)	Systemmaß in mm	Preis in €
07.861.10.10	875 x 60 x 130	1000	205,89
07.861.15.10	1375 x 60 x 130	1500	242,74
07.861.20.10	1875 x 60 x 130	2000	258,82

Energiekanal

- Energiekanal komplett bestückt mit 1 x Steckdosenleiste mit 3er Schuko-Steckdose mit Ein-/Aussschalter
- 2 x Druckluftanschluss 1/4"
- Unverdrahtet

Art.-Nr.	Maße in mm (B x T x H)	Systemmaß in mm	Preis in €
07.861.10.11	875 x 60 x 130	1000	301,52
07.861.15.11	1375 x 60 x 130	1500	331,03
07.861.20.11	1875 x 60 x 130	2000	361,28



Energiekanal

- Energiekanal komplett bestückt mit 1 x Steckdosenleiste mit 3er Schuko-Steckdose mit Ein-/Aussschalter
- 2 x Druckluftanschluss 1/4"
- 1 x CEE-Steckdose 16 A, unverdrahtet

Art.-Nr.	Maße in mm (B x T x H)	Systemmaß in mm	Preis in €
07.861.10.12	875 x 60 x 130	1000	350,80
07.861.15.12	1375 x 60 x 130	1500	387,63
07.861.20.12	1875 x 60 x 130	2000	418,38

Energiekanal

- Energiekanal komplett bestückt mit 2x Schuko-Steckdose mit Deckel
- 1 x Druckluftanschluss 1/4"
- 1 x CEE-Steckdose 16 A
- Not-Aus-Schalter, unverdrahtet

Art.-Nr.	Maße in mm (B x T x H)	Systemmaß in mm	Preis in €
07.861.10.13	875 x 60 x 130	1000	358,12
07.861.15.13	1375 x 60 x 130	1500	394,96
07.861.20.13	1875 x 60 x 130	2000	411,05

Multi-Wand

Energiekanal-Zubehör



Neu



Energiekanal leer

- Universal einsetzbar
- Bestückung nach Kundenwunsch
- Sicherungen siehe Seite 283
- Unverdrahtet
- Die Breite der einzelnen Bleche addiert ergibt die Energiekanal länge

Art.-Nr.	Maße in mm (B x T x H)	Systemmaß in mm	Preis in €
07.861.501	375 x 60 x 130	-	66,98
07.861.500	500 x 60 x 130	-	69,62
07.861.701	625 x 60 x 130	750	74,16
07.861.801	875 x 60 x 130	1000	84,16
07.861.1251	1125 x 60 x 130	1250	92,70
07.861.1301	1375 x 60 x 130	1500	102,46
07.861.1751	1625 x 60 x 130	1750	108,56
07.861.1801	1875 x 60 x 130	2000	114,66

Diverse Befestigungsmöglichkeiten

- Anbringung seitlich an der Tragsäule
- Anbringung unter der Werkbank
- Anbringung zwischen den Tragsäulen



Neu



Energiekanal

- 45° Neigung
- Zur Befestigung auf der Werkbank
- Sicherungen siehe Seite 283
- Unverdrahtet
- Die Breite der einzelnen Bleche addiert ergibt die Energiekanal länge

Art.-Nr.	Maße in mm (B x T x H)	Preis in €
07.861.100S	1000 x 150 x 150	100,99
07.861.125S	1250 x 150 x 150	111,24
07.861.150S	1500 x 150 x 150	122,95
07.861.200S	2000 x 150 x 150	137,59





Energiekanalhalterung vor den Tragsäulen

- Halterung rechts und links für die Befestigung vor den Tragsäulen (paarweise)

Art.-Nr.	Ausführung in mm	Preis in €
07.861.03	1000 / 1500	18,17
07.861.03-1	625 / 2000	19,88



Energiekanalhalterung für Arbeitsplatte

- Haltewinkel zur direkten Montage auf der Arbeitsplatte (paarweise)

Art.-Nr.	Maße in mm (B x T x H)	Preis in €
03.861.04	60 x 52 x 110	16,10



Energiekanalhalterung zwischen den Tragsäulen

- Halterung rechts und links für die Befestigung zwischen den Tragsäulen (paarweise)

Art.-Nr.	Maße in mm (B x T x H)	Preis in €
07.861.01-1	33 x 38 x 117	14,88



Abdeckung und Netzwerkdose

- Abdeckblech inkl. RJ45-Dose

Art.-Nr.	Maße in mm (B x H)	Preis in €
07.861.19	125 x 125	77,70



Abdeckung und Kippschalter

- Abdeckblech inkl. Kippschalter

Art.-Nr.	Maße in mm (B x H)	Preis in €
07.861.10	125 x 125	25,61



Abdeckung und CEE-Steckdose

- Abdeckblech

Art.-Nr.	Maße in mm (B x H)	Preis in €
07.861.12	16 A - 250 x 125	58,55
07.861.32	32 A - 250 x 125	106,29



Abdeckung und Not-Aus

- Abdeckblech inkl. Not-Aus-Schalter

Art.-Nr.	Maße in mm (B x H)	Preis in €
07.861.09	125 x 125	79,04



Abdeckung und Schuko-Steckdose

- Abdeckblech inkl. Schuko-Steckdose

Art.-Nr.	Maße in mm (B x H)	Preis in €
07.861.11	125 x 125	37,82



Abdeckung und Druckluft

- Abdeckblech inkl. Druckluftanschluss

Art.-Nr.	Maße in mm (B x H)	Preis in €
07.861.07	1 / 4" - 125 x 125	52,46
07.861.08	1 / 2" - 125 x 125	52,46

Multi-Wand

Energiekanal-Zubehör

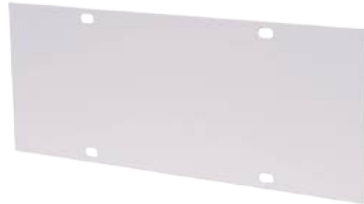

Abdeckung blank für den Energiekanal

Art.-Nr.	Maße in mm (B x H)	Preis in €
07.861.04	125 x 125	8,29
07.861.05	250 x 125	9,27
07.861.06	375 x 125	10,25



Abdeckung und Steckdosenleiste

- Abdeckblech inkl. Steckdosenleiste mit 2er Schuko-Steckdose

Art.-Nr.	Maße in mm (B x H)	Preis in €
07.861.21	250 x 125	54,46



Abdeckung und Steckdosenleiste

- Abdeckblech inkl. Steckdosenleiste mit 2er Schuko-Steckdose

Art.-Nr.	Maße in mm (B x H)	Preis in €
07.861.14	375 x 125	57,33



Abdeckung und Steckdosenleiste

- Abdeckblech inkl. Steckdosenleiste mit 3er Schuko-Steckdose mit Ein-/Ausschalter

Art.-Nr.	Maße in mm (B x H)	Preis in €
07.861.15	375 x 125	103,18



Abdeckung und Steckdosenleiste

- Abdeckblech inkl. Steckdosenleiste mit 4er Schuko-Steckdose

Art.-Nr.	Maße in mm (B x H)	Preis in €
07.861.16	375 x 125	82,94



USB-Anschluss

- Abdeckblech inkl. Schukostecker, USB A und USB C Anschluss

Art.-Nr.	Maße in mm (B x H)	Preis in €
07.861.26	125 x 125	86,40



USB-Anschluss

- Abdeckblech USB A und USB C Anschluss

Art.-Nr.	Maße in mm (B x H)	Preis in €
07.861.33	125 x 125	68,88



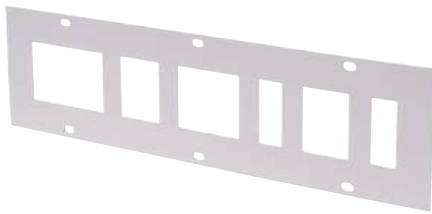

Abdeckung für Sicherungen

- Abdeckblech inkl. vorgelaserten Ausschnitten für Sicherungen

Art.-Nr.	Maße in mm (B x H)	Preis in €
07.861.13	375 x 125	26,83



Abdeckung für Sicherungen Größe 1

- Abdeckblech inkl. vorgelasertem Ausschnitten für Sicherung

Art.-Nr.	Maße in mm (B x H)	Preis in €
07.861.27	125 x 125	9,12



Abdeckung für Sicherungen Größe 2

- Abdeckblech inkl. vorgelasertem Ausschnitten für Sicherung

Art.-Nr.	Maße in mm (B x H)	Preis in €
07.861.28	125 x 125	9,12



Abdeckung für Sicherungen Größe 3

- Abdeckblech inkl. vorgelasertem Ausschnitten für Sicherung

Art.-Nr.	Maße in mm (B x H)	Preis in €
07.861.29	125 x 125	9,12



Abdeckung für Sicherungen Größe 4

- Abdeckblech inkl. vorgelasertem Ausschnitten für Sicherung

Art.-Nr.	Maße in mm (B x H)	Preis in €
07.861.30	125 x 125	9,12



Installationsschutz 20 A

- Größe 1
- 230 V
- Für Schuko-Steckdose

Art.-Nr.	Preis in €
03.74.16	80,50



Installationsschutz 20 A

- Größe 2
- 400 V
- Für CEE-Steckdosen

Art.-Nr.	Preis in €
03.74.17	80,50



Sicherungsautomat B

- Größe 1
- 1-polig 16 A
- 230 V
- Für Schuko-Steckdose

Art.-Nr.	Preis in €
03.74.18	84,16



Sicherungsautomat C

- Größe 3
- 3-polig 16 A
- 440 V
- Für CEE-Steckdosen

Art.-Nr.	Preis in €
03.74.19	98,79



FI-Schutzschalter 25 A

- Größe 2
- 230 V
- Für Schuko-Steckdose

Art.-Nr.	Preis in €
03.74.20	119,54



FI-Schutzschalter 25 A

- Größe 4
- 400 V
- Für CEE-Steckdosen

Art.-Nr.	Preis in €
03.74.21	128,07

Multi-Wand

Multi-Wand Zubehör

Vorteile der technischen Optimierung:

- Saubere Optik
- Spiel der Tragsäule minimiert
- Leichtgängigkeit der Drehpunkte mit einer Schraube einstellbar (nicht komplett feststellbar)
- Geräuschminimierung
- Hält höheres Torsionsmoment aus
- Kann mit zusätzlicher Halterung ebenso am Aufbaustativ montiert werden



Schwenkarm

- Maße in mm (B x T x H) 40 x 40 x 2 Vierkantrohr
- Achsdurchmesser 25 mm
- Tragkraft 30 kg
- 4 x Gleitlager

Art.-Nr.	Maße in mm (B x T x H)	Preis in €
07.98.SA	332 x 40 x 40	108,55

Schwenkarmhalter Standard | Arbeitsplatte

- Zur Befestigung auf der Arbeitsplatte

Art.-Nr.	Ausführung	Preis in €
07.98.01	Für den Schwenkarm 40 x40 x2 mm	30,49

Schwenkarmhalter Standard | Tragsäule

- Zur seitlichen Befestigung an der Tragsäule
- Dient zur Aufnahme der Schwenkarme

Art.-Nr.	Ausführung	Preis in €
07.98.02	Für den Schwenkarm 40 x 40 x 2 mm	42,70



Bitte beachten Sie:

Schwenkarmhalter wird zwingend benötigt



Schwenkarm mit Ablagewanne

Art.-Nr.	Maße in mm (B x T x H)	Preis in €
07.98.04	400 x 300 x 48	169,55

Schwenkarm mit neigbarer Ablage

Art.-Nr.	Maße in mm (B x T x H)	Preis in €
07.98.13	450 x 350 x 40	215,89

**Bitte beachten Sie:**

Schwenkarmhalter wird zwingend benötigt

**Schwenkarm mit Schwenkrahmen und Fachböden**

- Mit 2 neigbaren Fachböden

Art.-Nr.	Maße in mm (B x T x H)	Preis in €
07.98.03	680 x 287 x 400	248,83

**Schwenkarm mit Dokumentenhalter DIN A4**

- Mit Abrollleiste unten und seitlich

Art.-Nr.	Maße in mm (B x T x H)	Preis in €
07.98.05	215 x 370 x 330	161,01

**Schwenkarm mit Dokumentenhalter DIN A4**

- Mit Abrollleiste unten

Art.-Nr.	Maße in mm (B x T x H)	Preis in €
07.98.06	310 x 156 x 310	173,20

**Schwenkarm mit Monitorhalterung**

- VESA 75 / 100 mm

Art.-Nr.	Maße in mm (B x T x H)	Preis in €
07.98.07	700 x 370 x 320	204,92

**Schwenkarm mit Monitorhalterung und Tastaturhalterung schräg**

- VESA 75 / 100 mm
- Ablageboden aus Stahlblech gekantet

Art.-Nr.	Maße in mm (B x T x H)	Preis in €
07.98.15	700 x 370 x 320	246,81

**Schwenkarm mit Monitorhalterung und Tastaturauflage**

- VESA 75 / 100 mm
- Ablageboden Buche Multiplex 15 mm

Art.-Nr.	Maße in mm (B x T x H)	Preis in €
07.98.08	700 x 355 x 322	259,80

Multi-Wand

Multi-Wand Zubehör



Bitte beachten Sie:

Schwenkarmhalter wird zwingend benötigt



Schwenkarm mit Loch- und Schlitzwand

- Für Haken und Kleinteilekästen
- 1. Seite mit Schlitzwand | 2. Seite mit Lochwand

Art.-Nr.	Maße in mm (B x T x H)	Preis in €
07.98.10	655 x 45 x 500	346,41



Anwendungsbeispiel

Sichtlagerkästen

- 15 Stück

Art.-Nr.	Maße in mm (B x T x H)	Preis in €
07.45.26	–	43,91

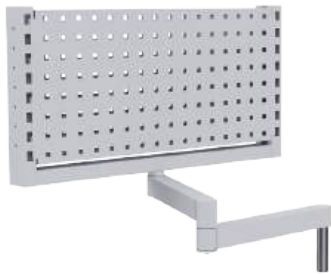

Schwenkarm mit Schwenkrahmen und Lochwänden

- Mit Lochwand zweiseitig

Art.-Nr.	Maße in mm (B x T x H)	Preis in €
07.98.09	680 x 60 x 350	231,75



Schwenkarm mit Ablage und Riffelgummi

Art.-Nr.	Maße in mm (B x T x H)	Preis in €
07.98.11	420 x 300 x 20	184,18



Schwenkarm mit Auflageplatte

- Buche Multiplex 25 mm

Art.-Nr.	Maße in mm (B x T)	Preis in €
07.98.12	600 x 350	175,64



Schwenkarm mit Regalboden

- Buche-Multiplex 25 mm
- Neigbar

Art.-Nr.	Maße in mm (B x T x H)	Preis in €
07.98.14	400 x 182 x 100	156,13

Neu



Tastaturauszug unter Fachboden

- Für 320 und 420 mm tiefen Fachboden

Art.-Nr.	Maße in mm (B x T x H)	Preis in €
PTTAAUFB320	598 x 300 x 95	124,41

Neu



Tablet Wand-Halterung mit Schwenkarm

- Universell und flexibel einsetzbar
- Optimaler Sehabstand durch individuelle Tablet-Bildschirmpositionierung
- Neigebereich Halter: -6° bis +46°; drehbar: 180°
- Farbe: metallic silber

Art.-Nr.	Maße in mm (B x T x H)	Anwendung Befestigung	Preis in €
07.8934LW	95 x 225 x 170	Lochplatte	255,40
07.8934TR		Tragsäule	255,40

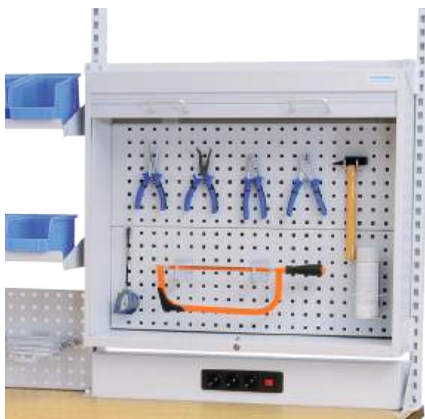

Rollladenschrank

- Zum Einhängen zwischen den Tragsäulen
- Inkl. 2 x Lochwand

Art.-Nr.	Maße in mm (B x T x H)	Preis in €
03.990.01.14	910 x 220 x 820	578,16



BereitstellungsruTsche

- Zur seitlichen Befestigung an der Tragsäule
- Inklusive 6 x Behälter Gr. 2

Art.-Nr.	Maße in mm (B x T x H)	Preis in €
07.89.37	350 x 110 x 82	152,46



Info-Tasche DIN A4

- Zur seitlichen Befestigung an der Tragsäule

Art.-Nr.	Maße in mm (B x T x H)	Preis in €
07.89.15	216 x 35 x 333	19,03



Ordnerhalter für Tragsäule

- Zur Montage an der Tragsäule

Art.-Nr.	Maße in mm (B x T x H)	Preis in €
03.900.40	120 x 300 x 340	71,96

Zusammensetzung des Schwenkrahmens zur Befestigung an der Multi-Wand

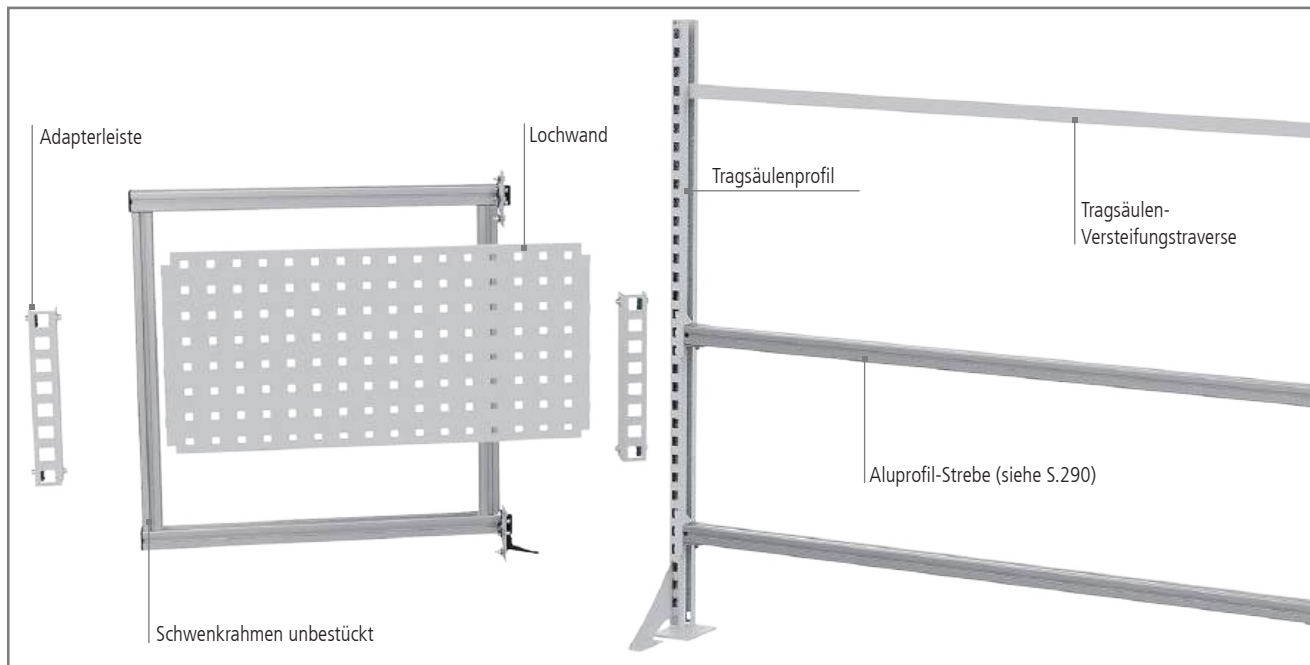

Der Schwenkrahmen kann ab einer Tischbreite von 1250 mm verwendet werden.

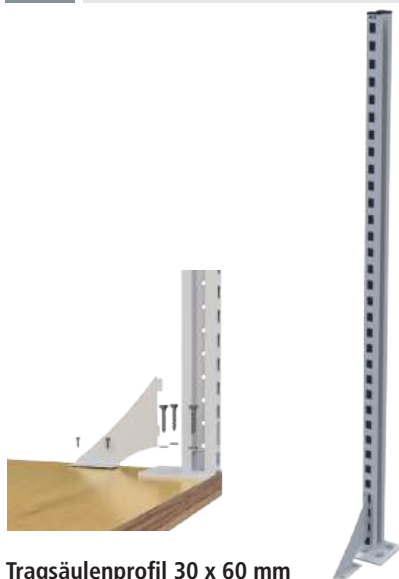

Tragsäulenprofil 30 x 60 mm

- Es wird 1x Tragsäule rechts und 1 x Tragsäule links benötigt, um die Tragsäulen-Verstärkungstraverse zu befestigen
- Für die Montage auf 2 Meter-Arbeitsflächen wird 3 x Tragsäule benötigt (2 x linke und 1 x rechte Tragsäule)
- Verstärkt durch U-Profilrohr
- Geeignet zur Montage auf Arbeitsplatte ab 40 mm
- Montagemöglichkeiten bei geringerer Plattenstärken auf Anfrage

Art.-Nr.	Höhe in mm	Preis in €
03.935.125.240	1250 links	90,26
03.935.125.140	1250 rechts	90,26



Tragsäulen-Verstärkungstraverse

- Zwingend erforderlich beim Einsatz eines Schwenkrahmens

Art.-Nr.	Breite in mm (Feldgröße)	Preis in €
03.935TR075	750	20,28
03.935TR100	1000	21,35
03.935TR125	1250	22,47
03.935TR150	1500	24,97
03.935TR175	1750	26,22
03.935TR200D	2000	27,53
03.935TR200	Besteht aus 2 x 950 mm Traverse (für zwei geteilte 2000 mm Multi-Wand)	42,69

Weitere Anbauteile wie Fachböden, Magnetwände oder Energieleisten finden Sie im Gesamtkatalog ab Seite 278

Wird seitlich links oder rechts an der Tragsäule mit 2 x Scharnier befestigt. Schwenkbar durch Scharniere



Schwenkrahmen bestückt

- 1 x Lochwand
- 2 x Fachboden 220 mm tief, neigbar
- 4 x Adapterleiste

Art.-Nr.	Maße in mm (B x T x H)	Preis in €
07.98.7071	700 x 700 x 40	474,99



Schwenkrahmen bestückt

- 2 x Aluprofil-Strebe
- 3 x Montage-Fix 200 x 200 x 25 mm
- 1 x Montage-Fix 400 x 200 x 25 mm
- Montage-Fix gerade oder geneigt einsetzbar

Art.-Nr.	Maße in mm (B x T x H)	Preis in €
07.98.7072	700 x 700 x 40	372,47

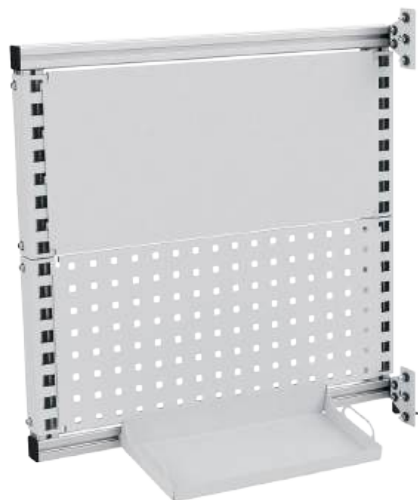

Schwenkrahmen bestückt

- 1 x Magnetwand
- 1 x Lochwand
- 4 x Adapterleiste
- 1 x Montage-Fix 400 x 200 x 25 mm
- Montage-Fix gerade oder geneigt einsetzbar

Art.-Nr.	Maße in mm (B x T x H)	Preis in €
07.98.7073	700 x 700 x 40	390,00



Schwenkrahmen bestückt

- 1 x Lochwand
- 1 x Fachboden 220 mm tief, neigbar
- 4 x Adapterleiste
- 2 x Montage-Fix 200 x 200 x 25 mm
- Montage-Fix gerade oder geneigt einsetzbar

Art.-Nr.	Maße in mm (B x T x H)	Preis in €
07.98.7074	700 x 700 x 40	439,29

Multi-Wand

Neu

Schwenkrahmen an der Tragsäule, individuelle Bestückung

Wird seitlich links oder rechts an der Tragsäule befestigt
Schwenkbar durch Scharniere



Schwenkrahmen leer

- Wird seitlich links oder rechts an der Tragsäule mit 2 x Scharnier befestigt
- Schwenkbar durch Scharniere
- Standard Multi-Wand-Zubehör kann mit Hilfe von Adapterleisten eingehängt werden



Art.-Nr.	Maße in mm (B x T x H)	Preis in €
07.98.7070	700 x 700 x 40	180,88



Aluprofil-Strebe

- Wird zwischen dem Schwenkrahmen im Aluminium-Profil fixiert

Art.-Nr.	Maße in mm (B x T x H)	Preis in €
07.98.7080-1	620 x 40 x 40	49,98

Adapterleiste mit Verschraubung

- 2 Stück
- Wird an Aluprofil montiert
- Adaptiert bisherige Multi-Wand-Artikel an Aluprofil – System
- Für Lochwände, Magnetwände und Standard Fachböden erforderlich



Art.-Nr.	Maße in mm (B x T x H)	Preis in €
07.98.7069	44,5 x 50 x 300	22,61

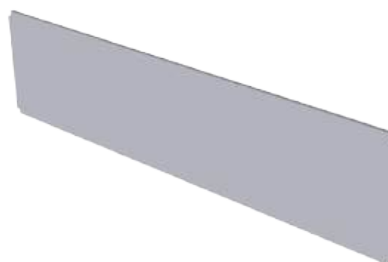

Magnetwand Adapterleiste wird zwingend benötigt

Art.-Nr.	Maße in mm (B x T x H)	Preis in €
03.983.07SR	700 x 20 x 302	28,06



Fachboden

Adapterleiste wird zwingend benötigt

- Verstellbar in Neigung und Höhe
- Neigung 0°, 10° und 20°, inkl. Abrollrand



Art.-Nr.	Maße in mm (B x T x H)	Preis in €
03.907.220SR	700 x 220 x 20	73,78

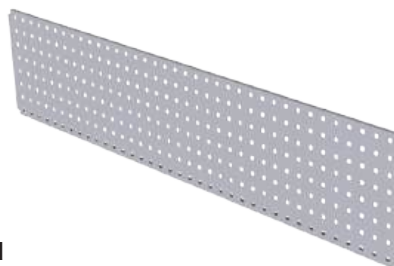

Lochwand

Adapterleiste wird zwingend benötigt

- Raster 10x10 mm, 38 mm Lochabstand

Art.-Nr.	Maße in mm (B x T x H)	Preis in €
03.983.101SR	700 x 20 x 302	56,11

Schwenkrahmen zur Befestigung auf der Arbeitsplatte
Schwenkbar durch Schwenkarm



Schwenkrahmen leer, zur Befestigung auf der Arbeitsplatte, schwenkbar

- Inkl. Schwenkarm und Schwenkarmhalter
- Standard Multi-Wand-Zubehör kann mit Hilfe von Adapterleisten eingehängt werden, siehe Seite 295

Art.-Nr.	Maße in mm (B x T x H)	Preis in €
07.98.8010	700 x 700 x 40	284,41



Drehrahmen leer, zur Befestigung auf der Arbeitsplatte

- Inkl. Schwenkarmhalter
- Standard Multi-Wand-Zubehör kann mit Hilfe von Adapterleisten eingehängt werden, siehe Seite 295

Art.-Nr.	Maße in mm (B x T x H)	Preis in €
07.98.8020	700 x 700 x 40	236,81



Schwenkrahmen bestückt, zur Befestigung auf der Arbeitsplatte, schwenkbar

- Inkl. Schwenkarm und Schwenkarmhalter
- 1 x Magnetwand
- 1 x Lochwand
- 4 x Adapterleiste
- 1 x Montage-Fix 400 x 200 x 25 mm
- Montage-Fix gerade oder geneigt einsetzbar

Art.-Nr.	Maße in mm (B x T x H)	Preis in €
07.98.8011	700 x 700 x 40	478,06



Drehrahmen bestückt, zur Befestigung auf der Arbeitsplatte

- Inkl. Schwenkarmhalter
- 3 x Fachboden 220 mm tief, neigbar
- 4 x Adapterleiste

Art.-Nr.	Maße in mm (B x T x H)	Preis in €
07.98.8021	700 x 700 x 40	548,59

Zusammensetzung der Aluprofil-Strebe zur Befestigung an der Multi-Wand

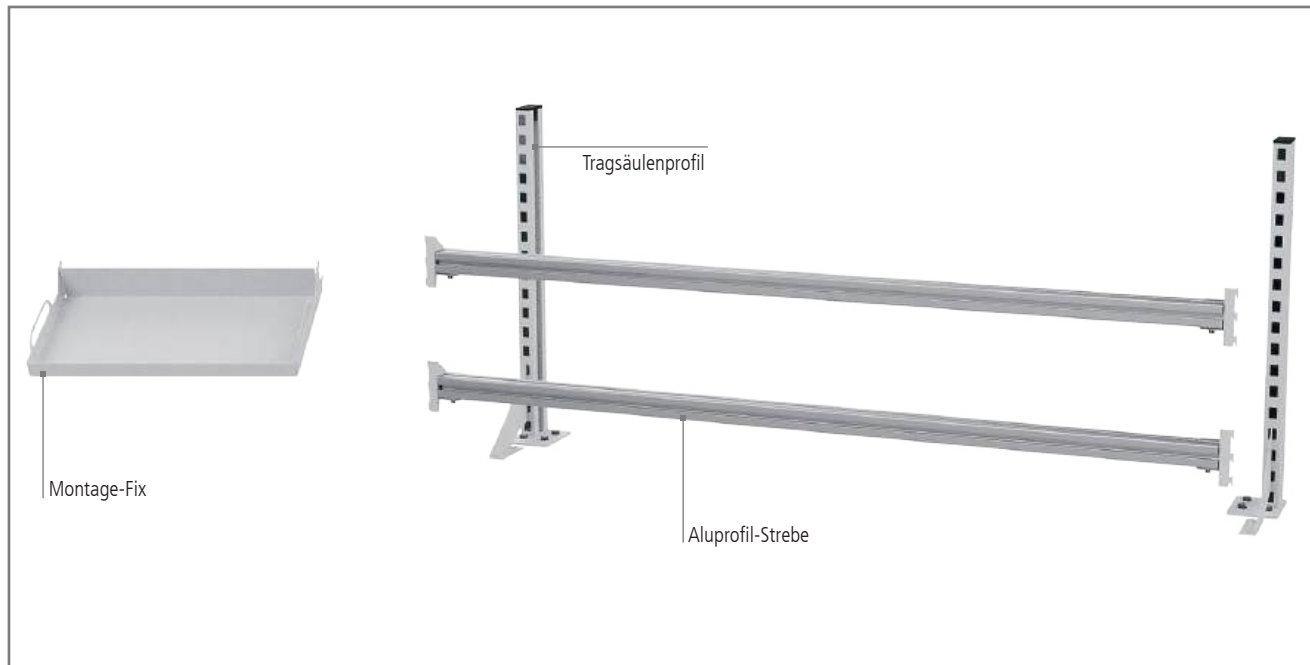

Tragsäulenprofil 30 x 60 mm

- Es wird 1x Tragsäule rechts und 1 x Tragsäule links benötigt, um die Aluprofil-Strebe zu befestigen
- Für die Montage auf 2 Meter-Arbeitsflächen wird 3 x Tragsäule benötigt (2 x linke und 1 x rechte Tragsäule)
- Verstärkt durch U-Profilrohr
- Geeignet zur Montage auf Arbeitsplatte ab 40 mm
- Montagemöglichkeiten bei geringerer Plattenstärken auf Anfrage

Art.-Nr.	Höhe in mm	Preis in €
03.935.125.240	1250 links	90,26
03.935.125.140	1250 rechts	90,26

Aluprofil-Strebe

- Zum Einhängen an Tragsäule
- An die Aluprofil-Strebe können Montage-Fix Wannen eingehängt werden
- Inkl. 2 x Adapter
- 40 kg Gesamttragkraft



Art.-Nr.	Maße in mm (B x T x H)	Preis in €
07.98.7080	700 x 40 x 40	44,03
07.98.7081	1000 x 40 x 40	47,60
07.98.7082	1250 x 40 x 40	51,17
07.98.7083	1500 x 40 x 40	57,12
07.98.7084	1750 x 40 x 40	59,50
07.98.7085	Für Breite 2000 mm, besteht aus 2 x Aluprofil-Strebe 1000 x 40 x 40	107,10

Montage-Fix

- Stecksystem für Aluprofile
- Schnelle und flexible Anbringung in der Nut der Aluminiumprofile
- Einfache Handhabung
- Vielseitige Arbeitsplatzgestaltung
- Nach Gebrauch schnell und einfach verstaubar
- 12 kg Tragkraft je Wanne

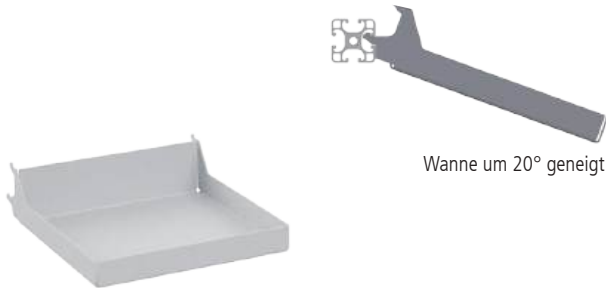

Neu



Montage-Fix 2 stufig

- Wanne wird mit Haken im Profil eingehängt
- 0° waagrecht (oberer Haken)
- 20° geneigt (unterer Haken)
- Ideal für bestückte Werkzeugeinsätze, Riffelgummi oder als Halter für Kunststoff-Boxen, Schrauben und kleine Montageteile

Art.-Nr.	Maße in mm (B x T x H)	Preis in €
07.98.7090	200 x 200 x 25	19,04

Montage-Fix 2 stufig mit Haltegriff

- Wanne wird mit Haken im Profil eingehängt
- 0° waagrecht (oberer Haken)
- 20° geneigt (unterer Haken)
- Ideal für bestückte Werkzeugeinsätze, Riffelgummi oder als Halter für Kunststoff-Boxen, Schrauben und kleine Montageteile
- Passende Werkzeug Inlays finden Sie auf Seite 472/473

Art.-Nr.	Maße in mm (B x T x H)	Preis in €
07.98.7091	400 x 200 x 25	34,51



Die Montage-Fix Wanne mit Griffen ist perfekt um Inletts oder Werkzeuge in einer Schublade zu lagern und diese bei Bedarf griffbereit in die Aluprofil-Strebe einzuhängen.

Multi-Wand

Tablet Halter

- Variable Aufnahme aller Tablet-Größen von 7" – 13"
- Symmetrische Öffnung des Halters
- Einfaches Einsetzen und Entnehmen des Tablets
- Drehbar: 360° für Hoch- und Querformat – mit Rastpunkten bei jeweils 90°
- Diebstahlsicherung, wirkungsvoller Schutz vor seitlichem Herausziehen des Tablets
- Kabelmanagement, Öffnung im Halter dient als Durchlass für das Tablet-Ladekabel



Diebstahlsicherung



Tablet Tisch-Halterung

- Aluminium, Stahl und hochwertige Kunststoffe
- Elegante und klare Linienführung mit edlen mattglänzender Oberfläche
- Verfügt über eine stufenlose Winkelvariabilität von 0° bis 88°
- Zusätzliche Diebstahlsicherung über Kabelschloss, nicht im Lieferumfang enthalten
- Farbe: metallic silver

Art.-Nr.	Maße in mm (B x T x H)	Preis in €
07.8930	155 x 183 x 242	203,93



Tablet Wand-Halterung

- Sichere und flache Befestigung an Wänden/Multi-Wänden
- Universell und flexibel einsetzbar
- Einfache Montage
- Farbe: metallic silver

Art.-Nr.	Maße in mm (B x T x H)	Preis in €
07.8933	85 x 180 x 50	96,80



Tablet Tisch-Halterung mit Schwenkarm

- Optimaler Sehabstand durch individuelle Tablet-Bildschirmpositionierung
- Höhe Tischsäule: 295 mm
- Neigebereich Halter: -6° bis +46°; drehbar: 180°
- Ausladung Arm: 365 mm; schwenkbar: 180°
- Klemmmaß Tischklemme: bis 40 mm Tischplattenstärke
- Farbe: metallic silver

Art.-Nr.	Maße in mm (B x T x H)	Preis in €
07.8931	100 x 210 x 440	267,78



Neu

Tablet Wand-Halterung mit Schwenkarm

- Universell und flexibel einsetzbar
- Optimaler Sehabstand durch individuelle Tablet-Bildschirmpositionierung
- Neigebereich Halter: -6° bis +46°; drehbar: 180°
- Farbe: metallic silver

Art.-Nr.	Maße in mm (B x T x H)	Anwendung Befestigung	Preis in €
07.8934LW	95 x 170 x 225	Lochplatte	255,40
07.8934TR		Tragsäule	255,40



Behälterträger 1000 mm

- Befestigung zwischen zwei Tragsäulen
- Inklusive Sichtlagerkästen

Art.-Nr.	Sichtlagerkästen in mm	Stück	Preis in €
03.900.012	Gr. 2: 100 x 170 / 140 x 80	8	63,43
03.900.013	Gr. 3: 145 x 230 / 195 x 125	6	84,16
03.900.015	Gr. 5: 200 x 350 / 300 x 200	4	125,63



Behälterträger 1000 mm

- Befestigung zwischen zwei Tragsäulen
- Inklusive Sichtlagerkästen

Art.-Nr.	Maße in mm (B x T x H)	Stück	Preis in €
07.89.19	145 x 230 x 125	6	82,57
07.89.53	100 x 170 x 80	8	62,47



Behälterträger 1250 mm

- Befestigung zwischen zwei Tragsäulen
- Inklusive Sichtlagerkästen

Art.-Nr.	Maße in mm (B x T x H)	Stück	Preis in €
07.89/125.24	145 x 230 x 125	7	87,57
07.89/125.23	100 x 170 x 80	11	70,14



Behälterträger 1500 mm

- Befestigung zwischen zwei Tragsäulen
- Inklusive Sichtlagerkästen

Art.-Nr.	Maße in mm (B x T x H)	Stück	Preis in €
07.89.24	145 x 230 x 125	9	95,14
07.89.23	100 x 170 x 80	13	77,58



Schiene für Sichtlagerkästen an Lochwand

Art.-Nr.	Länge in mm	Preis in €
03.900.06	300	8,18
03.900.05	450	10,36



Schiene für Sichtlagerkästen zwischen den Tragsäulen

Art.-Nr.	Länge in mm	Preis in €
07.89BTR10-0	1000	39,03
07.89BTR12-0	1250	41,47
07.89BTR15-0	1500	43,91



Sichtlagerkästen

- Aus Polypropylen (Deckel auf Anfrage)

Art.-Nr.	Maße in mm (B x T x H)	Preis in €
03.900.001	100 x 95 / 65 x 50	1,95
03.900.002	100 x 175 / 140 x 75	2,93
03.900.003	145 x 235 / 195 x 125	6,71



Anwendungsbeispiel

Dokumentenhalter für Schiene zwischen den Tragsäulen

- 1 x Dokumentenhalter A4
- Kann an Schiene für Sichtlagerkästen eingehängt werden

Art.-Nr.	Maße in mm (B x T x H)	Preis in €
03.900.38	216 x 21 x 312	37,82

Werkbankzubehör

Arbeitsplatzleuchten



BELEUCHTUNG

Gewährleistung idealer Ausleuchtung und Verbesserung des Sehbereichs

Arbeit und Sehen sind in den meisten Berufen untrennbar verbunden. Dem Licht am Arbeitsplatz ist deshalb besondere Beachtung zu schenken. Bedrunka+Hirth gewährleistet durch hochwertige Arbeitsleuchten eine ideale Ausleuchtung, eine Verbesserung des Sehkomforts und die Umsetzung bzw. Einhaltung der Arbeitsstättenrichtlinie hinsichtlich Beleuchtungsunterstützung im Arbeitsplatzumfeld.

80% aller Sinneseindrücke eines Arbeitstages werden über das Sehvermögen wahrgenommen. Schlechte Sehbedingungen können unseren gesamten Organismus beeinträchtigen. Unwohlsein, Kopfschmerzen, gereizte Augen und andere Krankheitsbilder nehmen spürbar zu. Besonders brisant ist dies am Arbeitsplatz.

Ausschlaggebend sind die Anforderungen, die unmittelbar am Einsatzort zu bewältigen sind. Das Spektrum dieser Anforderungen ist so vielfältig, dass es keine allgemein gültige, einzig richtige Arbeitsplatzbeleuchtung geben kann. Vielmehr bieten die individuellen Merkmale des jeweiligen Arbeitsprozesses die Parameter für optimales Licht.

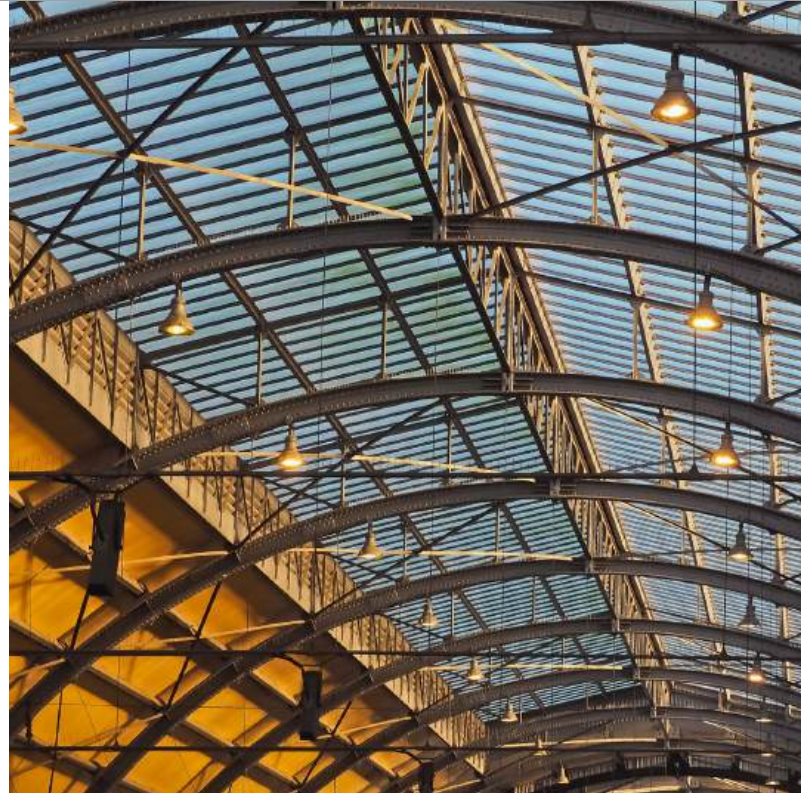

LICHT UND LEISTUNG AM ARBEITSPLATZ

Die DIN EN 12464-1 behandelt die Anforderungen an die Beleuchtung von Arbeitsstätten in Innenräumen. Ziel ist eine optimale Sehleistung und ein optimaler Sehkomfort für Menschen mit normalem Sehvermögen, damit individuelle Sehaufgaben bestmöglich durchgeführt werden können. Je nach Komplexität der Tätigkeiten lassen sich erhebliche Leistungssteigerungen durch die richtige Beleuchtungsstärke erreichen. Zugleich beugt die Einhaltung dieser Richtlinie gesundheitlichen Beeinträchtigungen vor.

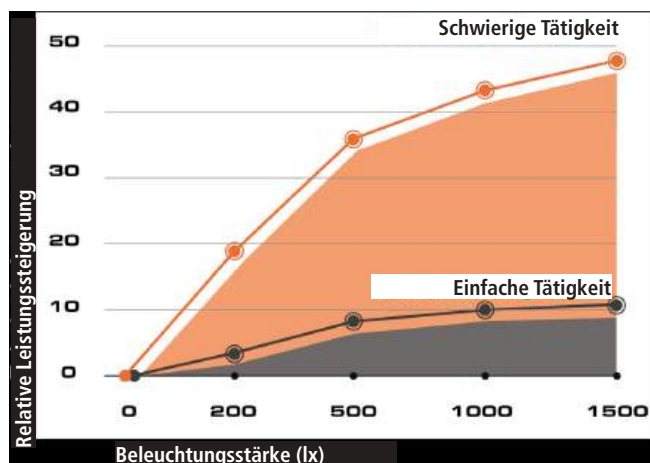

Beispiele für empfohlene Beleuchtungsstärken:

Beleuchtungsstärke	Anwendungsbereich
500 lx	Test-, Mess- und Inspektionsplätze
500 lx	Bildschirmarbeitsplätze
1.000 lx	Werkzeug-, Lehren- und Vorrichtungsbau
1.000 lx	Präzisions- und Mikromechanik
1.000 lx	Endkontrollen
1.000 lx	Farbprüfungen
1.000 lx	Qualitätskontrollen
1.500 lx	Elektronikwerkstätten, Prüfen, Justieren

Universal LED-Arbeitsplatzbeleuchtung**Universal basic**

- Mikroprismenscheibe
- Homogene Ausleuchtung
- Geeignet für reflektierende Oberflächen

Universal power:

- LED-Optik 3-reihig
- Hohe Beleuchtungsstärke
- Hohe Energieeffizienz

Premium LED-Arbeitsplatzbeleuchtung**Premium basic-line**

- Mikroprismenscheibe
- Homogene Ausleuchtung
- Geeignet für reflektierende Oberflächen

Premium eco-line/power-line:

- Parabolraster
- Herausragende Entblendung UGR<19
- Hohe Beleuchtungsstärke

Intelligente LED-Arbeitsplatzbeleuchtung**Premium Sense DIM**

- Integrierter Helligkeitsfühler und Bewegungssensor
- Automatische Helligkeitsregelung und Ein-/Ausschaltung
- Programmierung über Taster

Premium Sense Remote DIM

- Integrierter Helligkeitsfühler und Bewegungssensor
- Automatische Helligkeitsregelung und Ein-/Ausschaltung
- Programmierung per IR-Fernbedienung

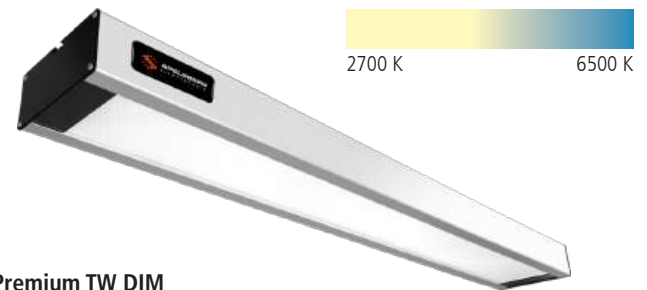
Premium LED-Arbeitsplatzbeleuchtung, Tunable white und dimmbar

2700 K

6500 K

Premium TW DIM

- Tunable white und Dimmbarkeit über einen Taster steuerbar
- Lichtfarben von 2700 K bis 6500 K stufenlos einstellbar

Premium TW App connect DIM

- Tunable white und Dimmbarkeit über App steuerbar
- Lichtfarben von 2700 K bis 6500 K programmier- und reproduzierbar
- Lichtszenenerstellung
- Vernetzung und Steuerung von bis zu 64 Leuchten

LED-Prüfarbeitsplatzbeleuchtung VDA**LED-Prüfarbeitsplatzleuchte VDA 16**

- Helligkeitsregelung über Tastdimmer
- Lichtfarben 6500 k und 4000 k im Wechsel
- Farbwiedergabe > RA90
- Mittlere Beleuchtungsstärke > 2300 Lux

**Vernetzbare-Prüfarbeitsplatzleuchte VDA 16**

- Helligkeitsregelung über App oder Fernbedienung
- Lichtfarben 6500 k und 4000 k im Wechsel
- Lichtszenen programmier- und reproduzierbar
- Farbwiedergabe > RA90
- Mittlere Beleuchtungsstärke > 2300 Lux
- Vernetzung und Steuerung von bis zu 64 Leuchten

Neu

Arbeitsplatzleuchte Universal basic

- Farblos eloxiertes Aluminiumgehäuse
- Integrierter Ein-/Aus-Schalter
- Farbwiedergabe Ra >80
- UGR <22
- Dimmbar auf Anfrage
- Lebensdauer L80/B10 bei 50.000h
- Farbtemperatur 5.000 K

Im Lieferumfang enthalten:

- 1 x Befestigungssatz Standard
- 4 m Anschlusskabel

Arbeitsplatzleuchte Universal power

- Farblos eloxiertes Aluminiumgehäuse
- Integrierter Ein-/Aus-Schalter
- Farbwiedergabe Ra >85
- UGR <19
- Dimmbar auf Anfrage
- Lebensdauer L80/B10 bei 50.000h
- Farbtemperatur 5.000 K

Im Lieferumfang enthalten:

- 1 x Befestigungssatz Standard
- 4 m Anschlusskabel

LED Mikropismenscheibe



Universal 600 | basic

- Systemleistung ca. 19,9 W
- Leuchtenlichtstrom ca. 1911 lm
- Mittlere Beleuchtungsstärke 859 lx*

Art.-Nr.	Maße in mm (BxTxH)	Preis in €
03L06M50B	582 x 70 x 80	284,75

LED Optik 3-reihig 60° mattiert



Universal 600 | power

- Systemleistung ca. 11,8 W
- Leuchtenlichtstrom ca. 1620 lm
- Mittlere Beleuchtungsstärke 1101 lx*

Art.-Nr.	Maße in mm (BxTxH)	Preis in €
03L06O350P	582 x 70 x 80	298,00

Universal 900 | basic

- Systemleistung ca. 28,9 W
- Leuchtenlichtstrom ca. 2867 lm
- Mittlere Beleuchtungsstärke 1290 lx*

Art.-Nr.	Maße in mm (BxTxH)	Preis in €
03L09M50B	868 x 70 x 80	324,75

Universal 900 | power

- Systemleistung ca. 16,7 W
- Leuchtenlichtstrom ca. 2427 lm
- Mittlere Beleuchtungsstärke 1502 lx*

Art.-Nr.	Maße in mm (BxTxH)	Preis in €
03L09O350P	868 x 70 x 80	338,00

Universal 1200 | basic

- Systemleistung ca. 37,8 W
- Leuchtenlichtstrom ca. 3822 lm
- Mittlere Beleuchtungsstärke 1226 lx*

Art.-Nr.	Maße in mm (BxTxH)	Preis in €
03L12M50B	1154 x 70 x 80	364,75

Universal 1200 | power

- Systemleistung ca. 21,6 W
- Leuchtenlichtstrom ca. 3239 lm
- Mittlere Beleuchtungsstärke 1428 lx*

Art.-Nr.	Maße in mm (BxTxH)	Preis in €
03L12O350P	1154 x 70 x 80	378,25

Universal 1500 | basic

- Systemleistung ca. 46,8 W
- Leuchtenlichtstrom ca. 4778 lm
- Mittlere Beleuchtungsstärke 1533 lx*

Art.-Nr.	Maße in mm (BxTxH)	Preis in €
03L15M50B	1440 x 70 x 80	405,00

Universal 1500 | power

- Systemleistung ca. 26,5 W
- Leuchtenlichtstrom ca. 4047 lm
- Mittlere Beleuchtungsstärke 1728 lx*

Art.-Nr.	Maße in mm (BxTxH)	Preis in €
03L15O350P	1440 x 70 x 80	418,25

Premium LED Arbeitsplatzleuchte basic-line e

- Farblos eloxiertes Aluminiumgehäuse
- Dreiteiliges Lichtlenksystem inkl. Mikroprismenscheibe
- Integrierter Ein-/Aus-Schalter und Geräteanschlusstecker zum Anschluss an die Netzspannung
- Zusätzlich mit interner Durchgangsverdrahtung 3 x 1,5 mm² und einer integrierten Anschlussbuchse zum Anschluss einer weiteren Leuchte
- Farbwiedergabe Ra > 80
- UGR < 22
- Farbtemperatur 5000 K
- Lebensdauer: 50.000 h (L80/B10)

**Im Lieferumfang enthalten:**

- 1 x 4 m Anschlusskabel mit Schukostecker und 1 x Befestigungssatz Standard

LED Arbeitsplatzleuchte basic line e**LED Arbeitsplatzleuchte | 600**

- Systemleistung ca. 19 W
- Leuchtenlichtstrom ca. 1850 lm
- Mittlere Beleuchtungsstärke 832 lx*

Art.-Nr.	Länge in mm	Preis in €
03L06M50E	631	458,63

LED Arbeitsplatzleuchte | 900

- Systemleistung ca. 28,5 W
- Leuchtenlichtstrom ca. 2774 lm
- Mittlere Beleuchtungsstärke 1248 lx*

Art.-Nr.	Länge in mm	Preis in €
03L09M50E	899	477,75

LED Arbeitsplatzleuchte | 1200

- Systemleistung ca. 36,5 W
- Leuchtenlichtstrom ca. 3699 lm
- mttl. Beleuchtungsstärke 1443 lx*

Art.-Nr.	Länge in mm	Preis in €
03L11M50E	1186	501,50

LED Arbeitsplatzleuchte basic line p**LED Arbeitsplatzleuchte | 600**

- Systemleistung ca. 27 W
- Leuchtenlichtstrom ca. 2588 lm
- Mittlere Beleuchtungsstärke 1165 lx*

Art.-Nr.	Länge in mm	Preis in €
03L06M50P	631	458,63

LED Arbeitsplatzleuchte | 1200

- Systemleistung ca. 51,5 W
- Leuchtenlichtstrom ca. 5176 lm
- Mittlere Beleuchtungsstärke 2019 lx*

Art.-Nr.	Länge in mm	Preis in €
03L11M50P	1186	501,50

LED Arbeitsplatzleuchte basic line e | dimmbar**LED Arbeitsplatzleuchte | 900 dimmbar**

- Systemleistung ca. 32,5 W
- Leuchtenlichtstrom ca. 3148 lm
- Mittlere Beleuchtungsstärke 1417 lx*

Art.-Nr.	Länge in mm	Preis in €
03L09M50D	899	575,00

LED Arbeitsplatzleuchte | 1200 dimmbar

- Systemleistung ca. 41,5 W
- Leuchtenlichtstrom ca. 4198 lm
- Mittlere Beleuchtungsstärke 1637 lx*

Art.-Nr.	Länge in mm	Preis in €
03L11M50D	1186	598,75

*Messbedingungen: Höhe: 1000 mm; Messfläche: 1000 x 555 mm

Premium LED Arbeitsplatzleuchte | eco-line und power-line

- Farblos eloxiertes Aluminiumgehäuse
- Integrierter Geräteanschlusstecker zum Anschluss an die Netzspannung
- Zusätzlich mit interner Durchgangsverdrahtung 3 x 1,5 mm² und einer integrierten Anschlussbuchse zum Anschluss einer weiteren Leuchte
- Dreiteiliges Lichtlenksystem inkl. Parabolraster
- Farbwiedergabe Ra > 80
- UGR < 19
- Farbtemperatur 5000 K
- Lebensdauer: 50.000 h (L80/B10)

Im Lieferumfang enthalten:

- 1 x 4 m Anschlusskabel mit Schuko-stecker und 1 x Befestigungssatz Standard



LED Arbeitsplatzleuchte | eco-line

LED Arbeitsplatzleuchte | 600

- Systemleistung ca. 19 W
- Leuchtenlichtstrom ca. 1674 lm
- Mittlere Beleuchtungsstärke 753 lx*

Art.-Nr.	Länge in mm	Preis in €
03L06R50E	631	472,00

LED Arbeitsplatzleuchte | 900

- Systemleistung ca. 28,5 W
- Leuchtenlichtstrom ca. 2511 lm
- Mittlere Beleuchtungsstärke 1130 lx*

Art.-Nr.	Länge in mm	Preis in €
03L09R50E	899	522,50

LED Arbeitsplatzleuchte | 1200

- Systemleistung ca. 36,5 W
- Leuchtenlichtstrom ca. 3348 lm
- Mittlere Beleuchtungsstärke 1306 lx*

Art.-Nr.	Länge in mm	Preis in €
03L11R50E	1186	593,00

LED Arbeitsplatzleuchte | power-line

LED Arbeitsplatzleuchte | 600

- Systemleistung ca. 27 W
- Leuchtenlichtstrom ca. 2342 lm
- Mittlere Beleuchtungsstärke 1054 lx*

Art.-Nr.	Länge in mm	Preis in €
03L06R50P	631	477,50

LED Arbeitsplatzleuchte | 1200

- Systemleistung ca. 51,5 W
- Leuchtenlichtstrom ca. 4685 lm
- Mittlere Beleuchtungsstärke 1827 lx*

Art.-Nr.	Länge in mm	Preis in €
03L11R50P	1186	601,75

LED Arbeitsplatzleuchte | eco-line dimmbar

LED Arbeitsplatzleuchte | 900 dimmbar

- Systemleistung ca. 32,5 W
- Leuchtenlichtstrom ca. 2850 lm
- Mittlere Beleuchtungsstärke 1282 lx*

Art.-Nr.	Länge in mm	Preis in €
03L09R50D	899	619,75

LED Arbeitsplatzleuchte | 1200 dimmbar

- Systemleistung ca. 41,5 W
- Leuchtenlichtstrom ca. 3799 lm
- Mittlere Beleuchtungsstärke 1482 lx*

Art.-Nr.	Länge in mm	Preis in €
03L11R50D	1186	690,25

*Messbedingungen: Höhe: 1000 mm; Messfläche: 1000 x 555 mm

LED Sensor Arbeitsplatzleuchte | Automatische Helligkeitsregelung und Ein-/Ausschalter

- Farblos eloxiertes Aluminiumgehäuse
- Integrierter Geräteanschlussstecker zum Anschluss an die Netzspannung
- Zusätzlich mit interner Durchgangsverdrahtung 3 x 1,5 mm² und einer integrierten Anschlussbuchse zum Anschluss einer weiteren Leuchte
- Farbtemperatur 5000 K
- Lebensdauer: 50.000 h (L80/B10)

Im Lieferumfang enthalten:

- IR Fernbedienung
- Shutter zur Begrenzung von Bewegungserkennung
- 1 x 4 m Anschlusskabel mit Schukostecker und 1 x Befestigungssatz Standard
- Präsenzmelder

**IR-Fernbedienung**

- Bewegungsmelder (Ein- und Ausschaltzeiten programmierbar)
- Helligkeitsfühler (programmierbar) mit Automatikfunktion
- Dimmer über Fernbedienung
- Shutter (Eingrenzung des Erfassungsbereichs)

**LED Sensor Arbeitsplatzleuchte | eco-line**

- Dreiteiliges Lichtlenksystem inkl. Parabolraster
- Farbwiedergabe Ra > 80
- UGR < 19

LED Sensor Arbeitsplatzleuchte | 900

- Systemleistung ca. 32,5 W
- Leuchtenlichtstrom ca. 2850 lm
- Mittlere Beleuchtungsstärke 1282 lx*

Art.-Nr.	Länge in mm	Preis in €
03L09R50SEND	899	702,75

LED Sensor Arbeitsplatzleuchte | 1200

- Systemleistung ca. 41,5 W
- Leuchtenlichtstrom ca. 3799 lm
- Mittlere Beleuchtungsstärke 1482 lx*

Art.-Nr.	Länge in mm	Preis in €
03L11R50SEND	1186	773,50

LED Sensor Arbeitsplatzleuchte | basic-line

- Dreiteiliges Lichtlenksystem inkl. Mikroprismenscheibe
- Farbwiedergabe Ra > 80
- UGR < 22

LED Sensor Arbeitsplatzleuchte | 900

- Systemleistung ca. 32,5 W
- Leuchtenlichtstrom ca. 3148 lm
- Mittlere Beleuchtungsstärke 1417 lx*

Art.-Nr.	Länge in mm	Preis in €
03L09M50SEND	899	658,25

LED Sensor Arbeitsplatzleuchte | 1200

- Systemleistung ca. 41,5 W
- Leuchtenlichtstrom ca. 4198 lm
- Mittlere Beleuchtungsstärke 1637 lx*

Art.-Nr.	Länge in mm	Preis in €
03L11M50SEND	1186	681,75

*Messbedingungen: Höhe: 1000 mm; Messfläche: 1000 x 555 mm

Wireless Arbeitsplatzleuchten

Premium LED-Arbeitsplatzbeleuchtung, Tunable white und dimmbar

- Farblos eloxiertes Aluminiumgehäuse
- Integrierter Geräteanschlussstecker zum Anschluss an die Netzspannung

Tunable white

- Lichtfarben von 2700 K bis 6500 K einstellbar
- Helligkeit und Lichtfarbe kann für die individuelle Anpassung an den Arbeitsplatz verändert werden



Neu



LED Arbeitsplatzleuchte | basic-line

- Dreiteiliges Lichtlenksystem inkl. Mikroprismenscheibe
- Farbwiedergabe Ra 90
- UGR < 22
- Lebensdauer: 50.000 h (L80/B10)

LED wireless Arbeitsplatzleuchte | 900

- Systemleistung ca. 46 W
- Leuchtenlichtstrom ca. 3494 lm
- Mittlere Beleuchtungsstärke 1572 lx*

Art.-Nr.	Länge in mm	Ausführung	Preis in €
03L09M27-65D	899	wireless	838,50
03L09M2765DT		Taster	671,50

LED wireless Arbeitsplatzleuchte | 1200

- Systemleistung ca. 61 W
- Leuchtenlichtstrom ca. 4658 lm
- Mittlere Beleuchtungsstärke 1817 lx*

Art.-Nr.	Länge in mm	Ausführung	Preis in €
03L11M27-65D	1186	wireless	862,25
03L11M2765DT		Taster	706,25

- Integrierter Bluetooth-Controller für iOS- und Android Anwendung
- Zusätzlich mit interner Durchgangsverdrahtung 3 x 1,5 mm² und einer integrierten Anschlussbuchse zum Anschluss einer weiteren Leuchte

Im Lieferumfang enthalten:

- 1 x 4 m Anschlusskabel mit Schuko-stecker und
- 1 x Befestigungssatz Standard



Mit Tastatursteuerung

- Tunable white und Dimmbarkeit über einen Taster steuerbar
- Lichtfarben von 2700 K bis 6500 K stufenlos einstellbar



Mit App connect DIM (wireless)

- Tunable white und Dimmbarkeit über App steuerbar
- Programmierbar via Mobile-Device App
- Zur Steuerung wird ein handelsübliches Smartphone oder Tablet mit entsprechender Software benötigt. Nicht im Lieferumfang enthalten.



LED Arbeitsplatzleuchte | eco-line

- Dreiteiliges Lichtlenksystem inkl. Parabolraster
- Farbwiedergabe Ra 90
- UGR < 19
- Lebensdauer: 50.000 h (L80/B10)

LED wireless Arbeitsplatzleuchte | 900

- Systemleistung ca. 46 W
- Leuchtenlichtstrom ca. 3494 lm
- Mittlere Beleuchtungsstärke 1130 lx*

Art.-Nr.	Länge in mm	Ausführung	Preis in €
03L09R27-65D	899	wireless	883,25
03L09R2765DT		Taster	717,25

LED wireless Arbeitsplatzleuchte | 1200

- Systemleistung ca. 61 W
- Leuchtenlichtstrom ca. 4216 lm
- Mittlere Beleuchtungsstärke 1644 lx*

Art.-Nr.	Länge in mm	Ausführung	Preis in €
03L11R27-65D	1186	wireless	953,75
03L11R2765DT		Taster	765,00

*Messbedingungen: Höhe: 1000 mm; Messfläche: 1000 x 555 mm

Prüfungsplätze gemäß Qualitätsstandard-VDA 16

Unsere ergonomische Lösung zur Unterstützung Ihrer Prüf- und Bewertungsprozesse dekorativer Oberflächen.

Häufig kann die Güte einer Oberfläche nicht gemessen, sondern lediglich subjektiv beurteilt werden. Diese anmutungsabhängige Beurteilung erfordert einerseits eine optimale Ausleuchtung der Prüfteile, andererseits die Abschirmung der Prüfteile vor wechselnden und störenden Fremdlichteinflüssen, um die Reproduzierbarkeit des Prüfprozesses zu gewährleisten.

Der Verband der Automobilindustrie (VDA) hat im Band 16 einen einheitlichen Standard zur Qualitätssicherung herausgegeben. Der kurz als VDA 16 bezeichnete Leitfaden richtet sich in erster Linie an Lieferanten und Kunden, die sich mit dekorativen Oberflächen im Sichtbereich beschäftigen, regelt die zugrundeliegenden Prüfbedingungen und ermöglicht somit herstellerübergreifend eine universelle und einheitliche Bewertungsgrundlage. Er bringt Klarheit und Verbindlichkeit hinsichtlich Merkmalsausprägungen anmutungsabhängiger Oberflächen und deren Beschreibung.

Unsere ergonomischen Prüfungsplätze erfüllen sämtliche Vorgaben der VDA 16 hinsichtlich Abschirmung, Beleuchtungsstärke, Lichtfarben und Farbwiedergabeindex. Dies sind im Einzelnen:

- Beleuchtungsstärke mindestens 1000 Lux am Prüfobjekt
- Lichtfarben 4000 K sowie 6500 K
- Farbwiedergabeindex RA –Wert >90

Zusätzlich kann die Ausleuchtung durch Dimmung der einzelnen Lichtfarben individuell an Material und Oberfläche angepasst werden, mehrere Module können als Gruppe definiert, als Reihe montiert und gemeinsam gesteuert werden. Lichtszenen lassen sich unbegrenzt auf Teileebene programmieren, abspeichern und reproduzierbar abrufen. Neben einer Fernbedienung bieten wir die Möglichkeit, die Modulleuchte VDA 16 per kostenloser App-Steuerung mit Smartphone oder Tablet steuern zu können.

Unsere Prüfungsplätze unterstützen Sie nachhaltig bei der Umsetzung der geforderten Prüfbedingungen. Die ergonomisch und beleuchtungsspezifisch durchdachte Konzeption ermöglicht Ihnen auch zukünftig, sich den anspruchsvollen Anforderungen zu stellen und für die Zukunft gerüstet zu sein.

Neu

LED-Prüfungsplatzbeleuchtung VDA 16

- Farblos eloxiertes Aluminiumgehäuse
- Stufenlos dimmbar
- Lebensdauer L80/B10 bei 50.000h
- Direkte Beleuchtung
- Anbauleuchte
- Farbwiedergabe Ra >90
- UGR <22 Systemleistung ca. 74 W
- Auch in der Farbtemperatur 4.000 - 6.500 - 4.000 erhältlich

Im Lieferumfang enthalten:

- 1 x Befestigungssatz Standard
- 4 m Anschlusskabel inkl. Schuko-stecker

**LED-Prüfungsplatzleuchte VDA 16 | 600**

- Leuchtenlichtstrom ca. 6.586 lm
- Mittlere Beleuchtungsstärke 2386 lx*

Art.-Nr.	Maße in mm (BxTxH)	Farbtemperatur	Preis in €
03LVDA3-0600	582 x 210 x 80	6.500 - 4.000 - 6.500	745,75

LED-Prüfungsplatzleuchte VDA 16 | 900

- Leuchtenlichtstrom ca. 9.879 lm
- Mittlere Beleuchtungsstärke 3448 lx*

Art.-Nr.	Maße in mm (BxTxH)	Farbtemperatur	Preis in €
03LVDA3-0900	868 x 210 x 80	6.500 - 4.000 - 6.500	906,00

LED-Prüfungsplatzleuchte VDA 16 | 1200

- Leuchtenlichtstrom ca. 13.173 lm
- Mittlere Beleuchtungsstärke 3971 lx*

Art.-Nr.	Maße in mm (BxTxH)	Farbtemperatur	Preis in €
03LVDA3-1200	1154 x 210 x 80	6.500 - 4.000 - 6.500	1.066,25

Neu



LED-Prüfarbeitsplatzleuchte VDA 16

- Farblos eloxiertes Aluminiumgehäuse
- Dimmbar
- Farbtemperatur 4.000 K | 6.500 K
- Lebensdauer L80/B10 bei 50.000h
- Direkte Beleuchtung
- Anbauleuchte
- Farbwiedergabe Ra >90
- UGR <22 Systemleistung ca. 103 W
- Leuchtenlichtstrom ca. 12.309 lm
- Mittlere Beleuchtungsstärke 2312 lx*
- Vernetzung von bis zu 63 Leuchten möglich
- Programmier- und bedienbar via Mobile-Device App

Art.-Nr.	Maße in mm (BxTxH)	Preis in €
03PPLVDA16	595 x 540 x 57	1.574,00



Basic DIM Wireless User Interface

- Direkter Zugriff auf alle wichtigen Funktionen
- Ermöglicht die Steuerung aller Leuchten im Netzwerk
- Erforderlich für LED-Prüfarbeitsplatzleuchte VDA 16

Art.-Nr.	Preis in €
03FBDIM	264,50

Prüfplatz mit Buche-Multiplex Arbeitsplatte 25 mm

- Arbeitsplatte: 1170/1420 x 800 x 25 mm
- Gesamttragkraft 350 kg
- Inkl. Beleuchtung

Art.-Nr.	Maße in mm (B x T x H)	Preis in €
03PPBM125	1250 x 840 x 1950	3.962,70
03PPBM150	1500 x 840 x 1950	4.104,01

Beispiel zur Anwendung der Prüfarbeitsplatzleuchte in einem Prüfarbeitsplatz.



Satelliten-Arbeitsplatzleuchten

- Farblos eloxiertes Aluminiumgehäuse
- Integrierte Ein-/Aus-Schalter und Geräteanschlusstecker zum Anschluss an die Netzspannung
- Zur Befestigung an einem senkrechten Profil
- Farbtemperatur 5000 K
- Lebensdauer: 50.000 h (L80/B10)

**Satelliten-Arbeitsplatzleuchte | basic-line**

- Dreiteiliges Lichtlenksystem inkl. Mikroprismenscheibe
- UGR < 22
- Systemleistung 10 W
- Leuchtenlichtstrom ca. 925 lm
- Farbwiedergabe Ra > 80

Art.-Nr.	Länge in mm	Preis in €
03L43SATML	430 mm Ausführung links	403,00
03L43SATMR	430 mm Ausführung rechts	403,00

Im Lieferumfang enthalten:

- Befestigungswinkel für die Installation an marktüblichen Profilsystemen
- 4 m Anschlusskabel mit Schukostecker und 1 x Befestigungssatz Standard

**Satelliten-Arbeitsplatzleuchte | eco-line**

- Dreiteiliges Lichtlenksystem inkl. Parabolraster
- UGR < 19
- Systemleistung 10 W
- Leuchtenlichtstrom ca. 837 lm
- Farbwiedergabe RA > 80

Art.-Nr.	Länge in mm	Preis in €
03L43SATRL	430 mm Ausführung links	432,75
03L43SATRR	430 mm Ausführung rechts	432,75

*Messbedingungen: Höhe: 1000 mm; Messfläche: 1000 x 555 mm

Zubehör**Zubehörsatz für Arbeitsplatzleuchten schwenkbar**

- 1 Paar, 2 Stück

Art.-Nr.	Höhe in mm	Verwendung	Preis in €
4016221000	80	APL premium (Seite 299-302)	12,50
4016137000	80	APL universal (Seite 298)	12,50

Neu



Beleuchtungen



LED Allround Arbeitsplatzleuchte

- Schlanke, besonders energieeffiziente Universalleuchte für Arbeitsplätze mit hohem Lichtbedarf
- Inkl. LED Light engines 14W oder 28 W - bis zu 150 lm/W; optional dimmbar, mit Kugelgelenk
- Farbe silber
- In Lichtfarbe 4000 oder 5000 K erhältlich
- CRI > 80
- Anschraubflansch 60x60 mm

Art.-Nr.	Länge in mm Ausführung	Preis in €
03L287144	355 mm 14W, 4000K, nonDIM	608,66
03L287145	355 mm 14W, 5000K, nonDIM	608,66
03L287146	355 mm 14W, 4000K, DIM	755,02
03L287147	355 mm 14W, 5000K, DIM	755,02
03L287284	577 mm 28W, 4000K, DIM	970,92
03L287285	577 mm 28W, 5000K, DIM	970,92



LED-RLL Flex Lupenleuchte

- Lupenleuchte inkl. Anschraubflansch

Art.-Nr.	Ausführung	Preis in €
03.960.54	3 Dioptrien	493,99
03.960.55	5 Dioptrien	519,61



Tischklemme für Anschraubflansch 60 mm

- Für LED Allround Arbeitsplatzleuchte und LED-RLL Flex Lupenleuchte
- Farbe: silber

Art.-Nr.	Preis in €
03.960.52	27,56



COOL FLEX LED

- LED Flexarmleuchte mit 14 W TC 11W/900lm
- LED Konverter im Leuchtensockel integriert
- Lichtfarbe 5000 K, CRI > 80
- Dimmbar im Bereich von 25 - 100 % via Drehregler
- Befestigung: Aufschraubsockel 70 x 70 mm (integriert)
- Farbe: silber/schwarz
- Voll flexibel
- Robuster Metallschlauch mit Schrumpfschlauch-Überzug

Art.-Nr.	Ausführung	Preis in €
03L61490	Flexarm 500, Leuchteinheit 295	326,89



LED-Flex 3

- 3 x High-Power LED
- Brilliant weiß
- Hohe Vibrations- und Rüttelfestigkeit
- Voll flexibel
- Robuster Metallschlauch 300 mm
- Griff am Kopf
- Farbe: schwarz

Art.-Nr.	Ausführung	Preis in €
03.960.46	Flexarm 520, Leuchteinheit Ø 75	319,57



Tischklemme für Anschraubflansch 40 mm

- Für Cool Flex LED und LED-Flex 3
- Farbe: schwarz

Art.-Nr.	Preis in €
03.960.90	27,56

*Messbedingungen: Höhe: 1000 mm; Messfläche: 1000 x 555 mm

Lochplattensystem

Multi-Wand-Aufbau

Lochplattensystem: Da hat jedes Werkzeug den richtigen Haken. Diese werden einfach in die gewünschte Lochung eingehängt und eingeklickt. Da wackelt nichts und der Haken bleibt an seinem Platz. Gewünschten Farbton bitte dazu angeben. Lieferungen in unseren Standardfarben ohne Mehrpreis. Ohne Angaben liefern wir RAL 7035 lichtgrau. Standardfarben siehe S. 27

- Übersichtliche und platzsparende Lagerung von Werkzeug, Kleinteilen und Arbeitsmaterialien
- Robuste Pulverbeschichtung
- Verstärkt durch Unterzüge

Neu

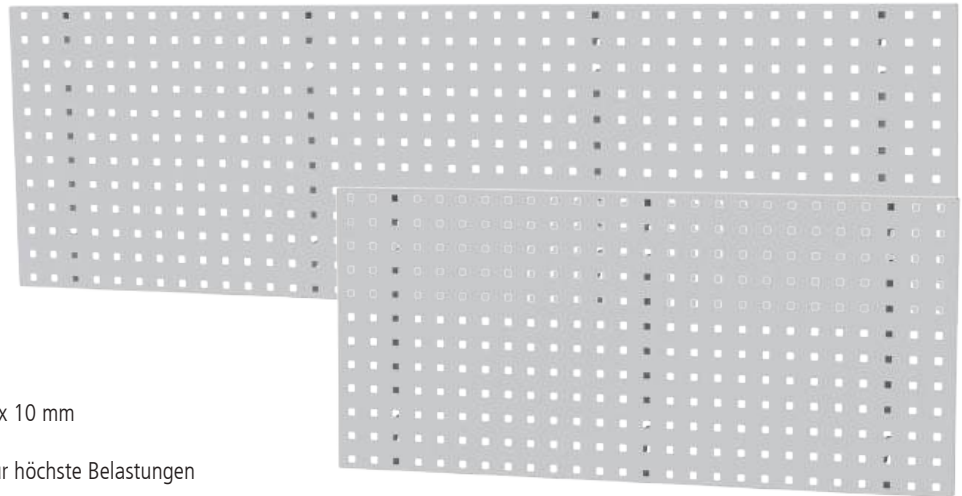

Lochplatte

- Stahlplatte, quadratisch gelocht, 10 x 10 mm
- Rundum abgekannt
- Mit kräftigen Unterzügen versteift für höchste Belastungen
- Einfache Wandmontage
- Lochabstand 38 x 38 mm

Art.-Nr.	Maße in mm	Preis in €
03.87.101-1	500 x 15 x 450	68,13
03.87.102-1	1000 x 15 x 450	84,16
03.87.103-1	1500 x 15 x 450	109,78
03.87.104-1	2000 x 15 x 450	129,29

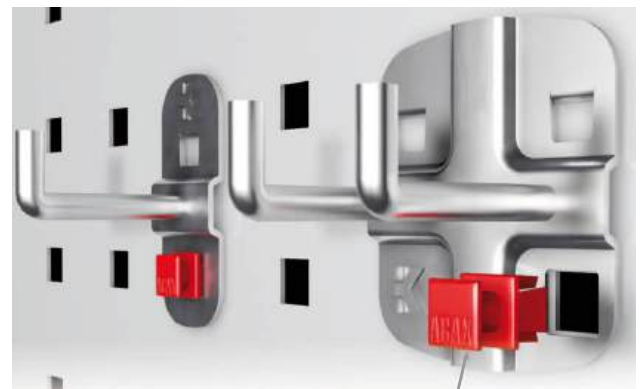

Verbindet werkzeuglos und schnell die Haken mit der Lochwand.

Werkbankhalterung

- Empfohlen wird bei
- 1000 mm - 2 Halterungen
 - 1500 mm - 3 Halterungen
 - 2000 mm - 3 Halterungen

Art.-Nr.	Ausführung	Preis in €
03.87.043-1	für eine Lochplatte	18,05
03.87.044-1	für 2 Lochplatten übereinander	27,08

Werkbankzubehör AUF DER WERKBANK



Monitorhalterung
07.45.21



Flachbildschirmhalterung für Lochwand

Art.-Nr.	Maße in mm (BxTxH)	Preis in €
07.45.21	160 x 30 x 210	40,50

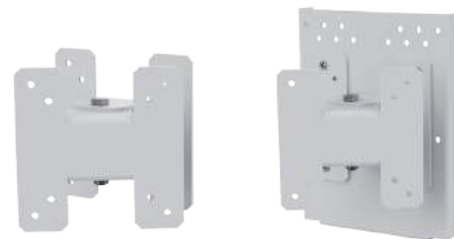

Monitorhalterung schwenkbar, zur Befestigung auf der Flachbildschirmhalterung

- Verschraubbar nach VESA Norm

Art.-Nr.	Maße in mm (BxTxH)	Preis in €
07.45.22	125 x 75 x 125	52,32



Schiene für Sichtlagerkästen

- Zum Einhängen in die Lochplatte

Art.-Nr.	Maße in mm	Preis in €
03.900.06	300	8,18
03.900.05	450	10,36



Sichtlagerkästen

- Aus Polypropylen (Deckel auf Anfrage)

Art.-Nr.	Maße in mm (BxTxH)	Preis in €
03.900.001	100 x 95 / 65 x 50	1,95
03.900.002	100 x 175 / 140 x 75	2,93
03.900.003	145 x 235 / 195 x 125	6,71



Werkzeughalter mit schrägem Hakenende

■ Ø 6 mm

Art.-Nr.	Maße in mm (B)	Preis in €
03.87.301	50	2,82
03.87.302	100	2,89
03.87.303	150	3,26
03.87.304	200	3,50



Werkzeughalter mit senkrechtem Hakenende

■ Ø 6 mm

Art.-Nr.	Maße in mm (B)	Preis in €
03.87.311	35	2,79
03.87.312	75	2,87
03.87.313	125	3,13



Werkzeughalter mit geradem Dorn

■ Ø 6 mm

Art.-Nr.	Maße in mm (B)	Preis in €
03.87.401	50	2,68
03.87.402	100	2,82
03.87.403	150	2,95



Schräghaken für Nüsse und Steckschlüssel

■ Ø 6 mm

Art.-Nr.	Maße in mm (B)	Preis in €
03.87.404	14/40	3,34



Doppelter Werkzeughalter mit schrägem Hakenende

■ Ø 6 mm

Art.-Nr.	Maße in mm (B)	Preis in €
03.87.322	50	5,50
03.87.323	75	5,74
03.87.324	150	6,24



Doppelter Werkzeughalter mit senkrechtem Hakenende

■ Ø 6 mm

Art.-Nr.	Maße in mm (B)	Preis in €
03.87.405	35	5,21
03.87.406	50	5,47
03.87.407	75	5,71
03.87.408	150	6,21



Zangenhalter

Art.-Nr.	Maße in mm (B x T)	Preis in €
03.87.409	20 x 35	5,68
03.87.410	50 x 40	7,47
03.87.411	75 x 50	8,08
03.87.412	20 x 55	5,97
03.87.413	20 x 75	6,37



Rundhalter

Art.-Nr.	Maße in mm (B x T)	Preis in €
03.87.355	65 x 25	7,00



Maschinenhalter

Art.-Nr.	Maße in mm (Ø)	Preis in €
03.87.357	40	11,42
03.87.358	60	12,47
03.87.359	80	13,71



Grundplatte für individuelle Lösungen

Art.-Nr.	Ausführung	Preis in €
03.87.391	Klein	2,29
03.87.392	Groß	2,68



Magnethalter

Art.-Nr.	Maße in mm (Ø)	Preis in €
03.87.318	40	26,02



Magnete

■ 10 Stück

Art.-Nr.	Maße in mm	Preis in €
03.900.07	Ø 25	21,84

Werkbankzubehör AUF DER WERKBANK

Lochplattensystem



Schraubendreherhalter

- 200/390 x 30 x 40, Maße in mm (B x T x H)

Art.-Nr.	Ausführung	Preis in €
03.87.374	Für 6 Teile	17,02
03.87.375	Für 12 Teile	24,71



Bohrer- / Innensechskanthalter (div. Ø)

- 200/390 x 30 x 35, Maße in mm (B x T x H)

Art.-Nr.	Ausführung	Preis in €
03.87.378	Für 14 Teile	19,89
03.87.379	Für 28 Teile	30,89



Bithalter

- Für 7 Bits

Art.-Nr.	Maße in mm (B x T x H)	Preis in €
03.87.414	150 x 35 x 10	18,29



Innensechskanthalter, Ø 2 - 11 mm

- Für 9 Innensechskant

Art.-Nr.	Maße in mm (B x T x H)	Preis in €
03.87.377	200 x 25 x 50/70	20,68



Werkzeughalter für MK-2 und MK-3

- 395 x 60 x 85, Maße in mm (B x T x H)

Art.-Nr.	Ausführung	Preis in €
03.87.415	MK-2 (15 x Ø 17 mm)	33,92
03.87.416	MK-3 (12 x Ø 23 mm)	33,92



Nusshalter

- Für 12 Nüsse | 9 x Ø 25 mm, 1 x Ø 27 mm, 1 x Ø 32 mm, 1 x Ø 35 mm

Art.-Nr.	Maße in mm (B x T x H)	Preis in €
03.87.380	390 x 45 x 30	33,07



Schraubenschlüsselhalter senkrecht

- Für 10 Schlüssel

Art.-Nr.	Maße in mm (B x T x H)	Preis in €
03.87.372	145/75 x 50 x 220	25,94



Ringschlüsselhalter senkrecht

- Für 10 Schlüssel

Art.-Nr.	Maße in mm (B x T x H)	Preis in €
03.87.417	225/25 x 50 x 255	26,29



Schraubenschlüsselhalter waagrecht

- Für 8 Schlüssel

Art.-Nr.	Maße in mm (B x T x H)	Preis in €
03.87.371	130/60 x 150 x 50	19,84



Rohrhalter 3-fach

Art.-Nr.	Maße in mm (B x T x H)	Preis in €
03.87.418	150 x 85 x 400	34,15

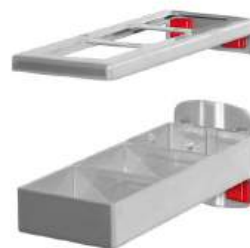

Kombinationshalter 2-teilig

Art.-Nr.	Maße in mm (B x T)	Preis in €
03.87.368	55 x 150	43,55



Spulhalter bis Achsmaß 17 mm

- Breite maximal 78 mm

Art.-Nr.	Maße in mm (Ø)	Preis in €
03.87.419	17	18,58



Werkzeugklemme, einfach, kleine Grundplatte

Art.-Nr.	Maße in mm (Ø)	Preis in €
03.87.331	6	4,10
03.87.332	10	4,21
03.87.333	13	4,34
03.87.334	16	4,39
03.87.335	19	4,58



Doppelte Werkzeugklemme

Art.-Nr.	Maße in mm (Ø)	Preis in €
03.87.341	6	5,89
03.87.342	10	6,13
03.87.343	13	6,34
03.87.344	16	6,50
03.87.345	19	6,81



Werkzeugklemme, einfach, große Grundplatte

Art.-Nr.	Maße in mm (Ø)	Preis in €
03.87.305	25	7,03
03.87.306	28	8,05
03.87.307	32	8,74



Rohrhalter auch für Schläuche, Kabel etc.

- Tiefe 70 mm

Art.-Nr.	Maße in mm (Ø)	Preis in €
03.87.383	62	11,95
03.87.384	100	12,66



Werkzeughalter für SB-Verpackungen

Art.-Nr.	Maße in mm (B x T)	Preis in €
03.87.420	30 x 125	6,50



Kabelhalter

- Hakenende 50 mm hoch

Art.-Nr.	Maße in mm (B x T)	Preis in €
03.87.421	37 x 100	11,39
03.87.325	37 x 150	11,89
03.87.326	37 x 200	12,63



Werkzeughalter 3-fach

Art.-Nr.	Maße in mm (B x T)	Preis in €
03.87.363	45 x 150	11,00



Werkzeughalter 6-fach

Art.-Nr.	Maße in mm (B x T)	Preis in €
03.87.19	240 x 140	27,89



Sägenhalter

- Bitte paarweise bestellen

Art.-Nr.	Ausführung	Preis in €
03.87.381	für 4 x Säge	12,24



Werkzeugaufnahmebox mit Holzplatte

- Zum Selbstbohren

Art.-Nr.	Maße in mm (B x T x H)	Preis in €
03.87.422	340 x 135 x 55	39,07



Werkzeugaufnahme zum Selbstbohren

- Aufnahme: 390 x 58, Maße in mm (B x T)

Art.-Nr.	Ausführung	Preis in €
03.87.423	390 mm	72,75



Werkzeugaufnahme zum Selbstbohren

- Aufnahme: 110 x 58, Maße in mm (B x T)

Art.-Nr.	Ausführung	Preis in €
03.87.424	110 mm	45,02

Werkbankzubehör AUF DER WERKBANK

Hakensortiment-Sets



Hakensortiment 10-teilig

- 7 x Werkzeughalter mit schrägem Ende
- 2 x Doppelter Werkzeughalter
- 1 x Werkzeugklemme

Art.-Nr.	Preis in €
03.87.395-10	34,15

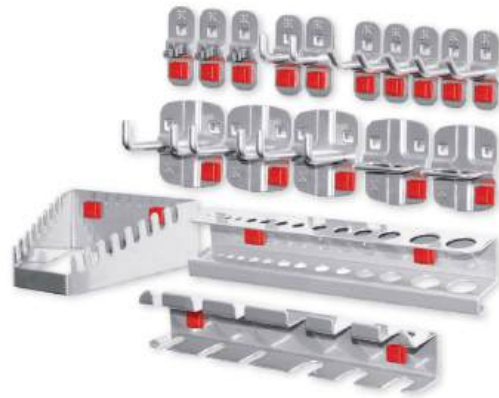

Hakensortiment 18-teilig

- 5 x Werkzeughalter mit schrägem Ende
- 2 x Werkzeughalter mit senkr. Ende
- 3 x Doppelter Werkzeughalter
- 3 x Werkzeugklemmen
- 2 x Zangenhalter
- 1 x Bohrerhalter
- 1 x Schraubenschlüsselhalter
- 1 x Schraubendreherhalter

Art.-Nr.	Preis in €
03.87.395-18	116,85

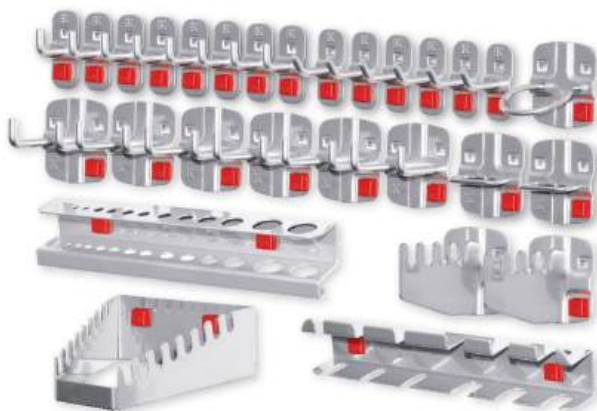

Hakensortiment 28-teilig

- 6 x Werkzeughalter mit schrägem Ende
- 8 x Werkzeughalter mit senkr. Ende
- 6 x Doppelter Werkzeughalter
- 2 x Zangenhalter
- 1 x Maschinenhalter
- 1 x Schraubenschlüsselhalter
- 1 x Schraubendreherhalter
- 1 x Bohrerhalter
- 2 x Sägenhalter

Art.-Nr.	Preis in €
03.87.395-28	175,11



Hakensortiment 40-teilig

- 9 x Werkzeughalter mit schrägem Ende
- 12 x Werkzeughalter mit senkr. Ende
- 9 x Doppelter Werkzeughalter
- 3 x Zangenhalter
- 2 x Maschinenhalter
- 1 x Schraubenschlüsselhalter
- 1 x Schraubendreherhalter
- 1 x Bohrerhalter
- 2 x Sägenhalter

Art.-Nr.	Preis in €
03.87.395-40	227,47

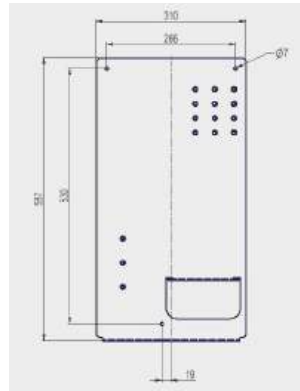

Fettpressenhalter

- Befestigung durch Wandverschraubung, Blechwandverschraubung z.B. an der Lochwand
- Die Presse wird in die Klammer eingehängt
- Schlauchende wird auf Nippel des Auffangbechers gesteckt um nachtropfendes Fett direkt aufzufangen
- Position des Auffangbechers (250ml) ist individuell an die Schlauchlänge der Presse einstellbar
- Auffangwanne befindet sich unterhalb der Presse, diese ist abnehmbar und erleichtert somit das Reinigen
- Lieferung ohne Mehrzweckfett

Art.-Nr.	Maße in mm (BxTxH)	Ausführung	Preis in €
03.87.500	310 x 86 x 587	für Pressen mit einem Kartuschen Ø 46-56 mm	59,76
03.87.501		für Pressen mit einem Kartuschen Ø 56-63 mm	59,76



Müllbeutelhalter 2-teilig

- oben 305 x 350 x 130, Maße in mm (B x T x H)
- unten 300 x 305 x 120, Maße in mm (B x T x H)

Art.-Nr.	Preis in €
03.87.426	163,16



Schlauchhalter

- Breite 300 mm

Art.-Nr.	Maße in mm (B x T)	Preis in €
03.87.425	230 x 125	50,28



Ablagebox

Art.-Nr.	Maße in mm (B x T x H)	Preis in €
03.87.486	267 x 120 x 120	27,37



Rollenhalter

Art.-Nr.	Maße in mm	Preis in €
03.900.42	200 x 95 x 71	27,93



Abrollhalter

- Kern-Ø min. 22 mm
- Max. Rollenbreite 295 mm

Art.-Nr.	Maße in mm (B x T x H)	Preis in €
03.87.350	355 x 100 x 120	47,31



Taschenhalter

Art.-Nr.	Maße in mm	Preis in €
03.900.41	40 x 30 x 70	20,73



Werkbankzubehör AUF DER WERKBANK

Hakensortiment für Lochplattensysteme



Ablageplatte

Art.-Nr.	Maße in mm (B x T)	Preis in €
03.87.427	350 x 125	23,18
03.87.428	445 x 150	32,05



Ablagebox, groß

Art.-Nr.	Maße in mm (B x T x H)	Preis in €
03.87.429	340 x 135 x 55	36,81



Ablagebox, klein

Art.-Nr.	Maße in mm (B x T x H)	Preis in €
03.87.430	250 x 80 x 35	23,34



Stahlboden/Ablage

Art.-Nr.	Maße in mm (B x T)	Preis in €
03.87.327	435 x 250	56,91



Stahlboden mit Abrollrand

Art.-Nr.	Maße in mm (B x T)	Preis in €
03.87.431	490 x 243	41,18



Flaschenhalter zur Montage an der Lochplatte

Art.-Nr.	Maße in mm	Preis in €
03.900.43	Ø 90	26,72



Sprühflaschenhalter, 1-fach

■ Breite 76 mm

Art.-Nr.	Maße in mm (Ø)	Preis in €
03.87.432	52	18,02



Runddosenhalter, 1-fach

■ Breite 100 mm

Art.-Nr.	Maße in mm (Ø)	Preis in €
03.87.369	70	18,79



Runddosenhalter, 3-fach

■ Breite 300 mm

Art.-Nr.	Maße in mm (Ø)	Preis in €
03.87.370	70	35,94



Prospekthalter DIN A5

Art.-Nr.	Maße in mm (B x H)	Preis in €
03.87.433	150 x 230	23,50



Prospekthalter DIN A4

Art.-Nr.	Maße in mm (B x H)	Preis in €
03.87.398	220 x 330	28,89



Prospekthalter DIN A3

Art.-Nr.	Maße in mm (B x H)	Preis in €
03.87.434	440 x 330	44,31



Ordnerhalter

Art.-Nr.	Maße in mm (B x T x H)	Preis in €
03.87.435	85 x 220 x 310	72,36



Dokumentenablage

Art.-Nr.	Maße in mm (B x T x H)	Preis in €
03.87.436	225 x 310 x 85	48,15



Ordnerhalter, zum Einhängen in der Lochwand

Art.-Nr.	Maße in mm	Preis in €
03.900.025	464 x 300 x 356	53,06



Getränkehalter

- Breite 850 mm

Art.-Nr.	Preis in €
2494	34,0,00



Stifthalter, 4-fach

- Breite 112 mm

Art.-Nr.	Maße in mm (Ø)	Preis in €
03.87.437	17	20,68



Stifteköcher

- Lochung kompatibel mit Werkzeughalter

Art.-Nr.	Maße in mm (B x T x H)	Preis in €
03.87.438	63 x 70 x 110	23,21



workraster - Der Strukturierte





workraster und Verkettung

Seite 319



workraster Kombinationen aus der Praxis

Seite 324



workraster Grundmodule und Arbeitsplatten

Seite 326



workraster Zubehör

Seite 328





workraster - Der Strukturierte

Der **workraster** ist das "Einsteigermodell" unter unseren ergonomischen Arbeitsplatzsystemen. Der Arbeitstisch lässt sich durch eine strukturierte Rasterung von 38 mm individuell an Ihre gewünschte Höhe einstellen und ist somit für sitzende, als auch stehende Tätigkeiten geeignet. Besonders durch die Verkettung mit Rollen- und Röllchenbahnen ist dieses System optimal für einen reibungslosen Produktionsfluss. Durch seine ausgeprägte Flexibilität lassen sich jederzeit weitere Module an die Grundarbeitstische anbauen. Auch 2-seitige Arbeitsplätze sind kein Problem. Mit einer Tragkraft von 300 kg bei gleichmäßiger Belastung ist er optimal für die Montage von kleinen bis mittelgroßen Teilen geeignet.



Bitte beachten Sie, dass workraster-Tische zerlegt angeliefert werden. Einfache Selbstmontage!

Unsere Merkmale im Überblick

Grundmodul Modelle	Einfach oder doppelt für 2-seitige Arbeitsplatzgestaltung
Baukastensystem	Grundmodule werden mittels Traversen miteinander verbunden - keine Anbaumodule nötig
Nachrüstbar	Erweiterung bereits bestehender Arbeitsplätze, Reihen- und Eckkombinationen möglich
Energie	Direkte Versorgung mit Beleuchtung, Energie, Druckluft
Gestellbreiten	1000, 1500 mm
Gestelltiefen	500, 800, 960, 1460 mm
Gestellhöhen	1348, 2070 mm
Arbeitshöhe ohne Platte	715-1057 mm mit verstellbarer Stütze Empfohlen: 829 mm
Höhenverstellung	Höhenrasterung von 38 mm
Gestellausführung	L-Fuß
Tragkraft	300 kg bei gleichmäßiger Belastung

GESTELLAUSFÜHRUNG:

WR
E

Einseitig



WR
D

Doppelseitig



HÖHENVERSTELLUNG:

kg
300



Rasterverstellung



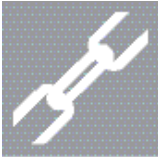

Das Verkettungskonzept optimiert die Produktivität, indem die Arbeitsplätze gemäß dem Arbeitsablauf **Produktion - Montage - Kontrolle - Verpackung** angeordnet werden. Man vermeidet Zwischentransporte, verringert Entfernungen und reduziert den Arbeitstakt.

Das workraster-System gehört zu den wirtschaftlichsten Systemen am Markt. Durch die Verwendung von Standardmodulen werden Arbeitsplätze untereinander verkettet und dadurch der Produktionsfluss optimiert.

Alle Module sind höhenverstellbar!

Transportstrecke

Die Werkstückträger werden auf Rollenbahnen transportiert. Die Strecke entsteht durch Aneinanderreihen von Modulen.

Verkettungen

Die Verbindungen der Arbeitsplätze werden durch Verbindungsmodule, Linear- oder Eck-Module hergestellt. Längen der Module: 1000 und 1500 mm.

Richtungswechsel

Die Richtungswechsel der Werkstückträger erfolgen mittels Kugel-/Kreuzbrücken.

Verkettung von Arbeitsplätzen

Die Montagelinie wird durch einen Grundtisch mit Rollen oder Röllchenbahn begonnen. Die fortlaufenden Bahnen werden durch Anbautische bzw. Zwischenbauten (Bezeichnung mit ZM) ergänzt. Nach einer Kugel-/Kreuzbrücke wird erneut mit einem Grundtisch mit Rollenbahn oder Röllchenbahn begonnen.

Arbeitsplätze

Die Arbeitsplätze sind generell Grundtische. Bei **workline** können sie wahlweise mit einem Kugelbrett (zur direkten Weiterleitung des Werkstückes) oder einer Arbeitsplatte versehen werden. Bei **workraster** wird die Arbeitsfläche mit der Transportbahn kombiniert.

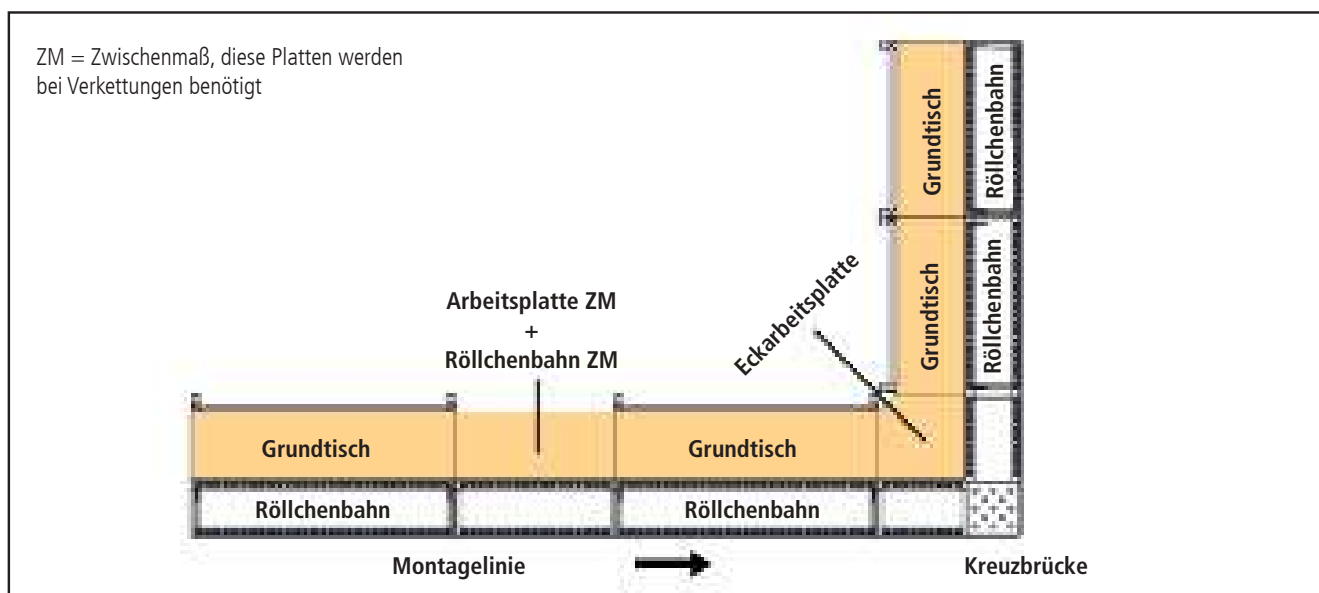

Kreuzkombination

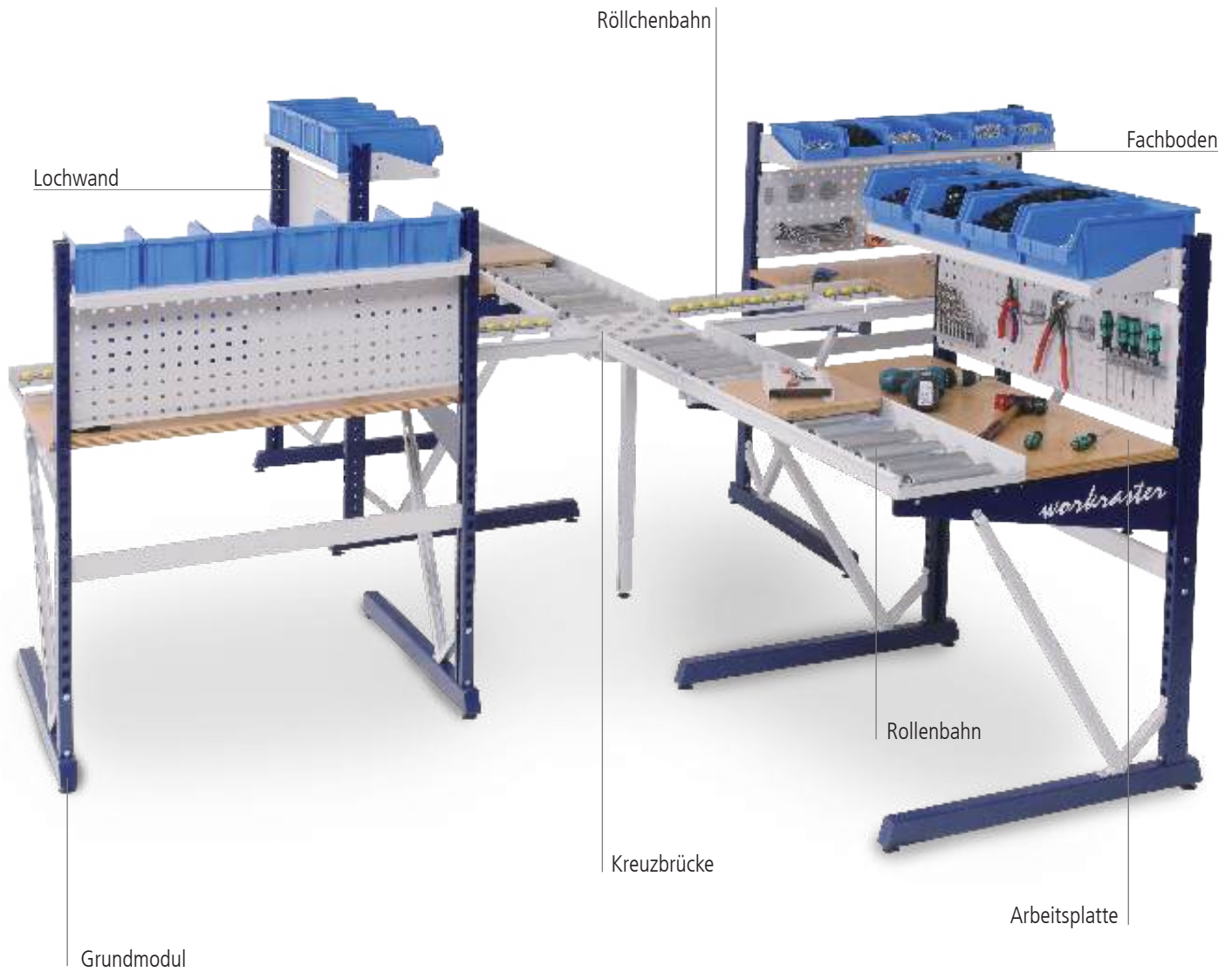

Kreuzkombination

Der Aufbau der Grundmodule erfolgt nach Anwendungszweck. Individuell können die verschiedenen Komponenten in einem einfachen Baukastensystem kombiniert, verkettet und aufgebaut werden. Arbeitshöhe und Greifräume werden vor Ort angepasst.

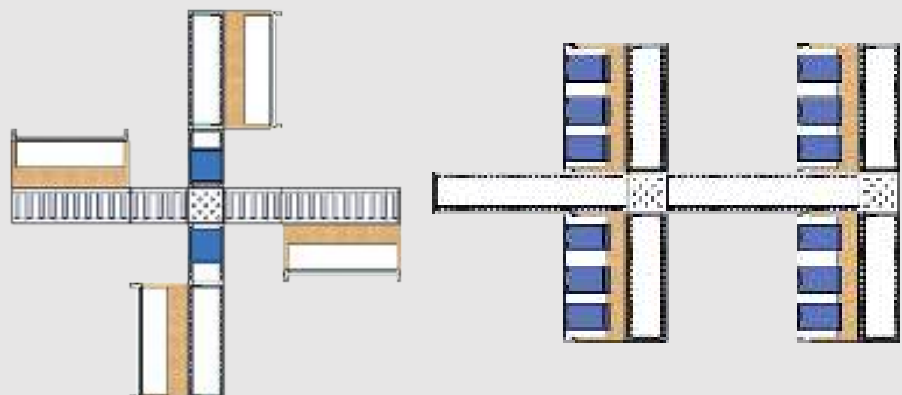

Montagelinie

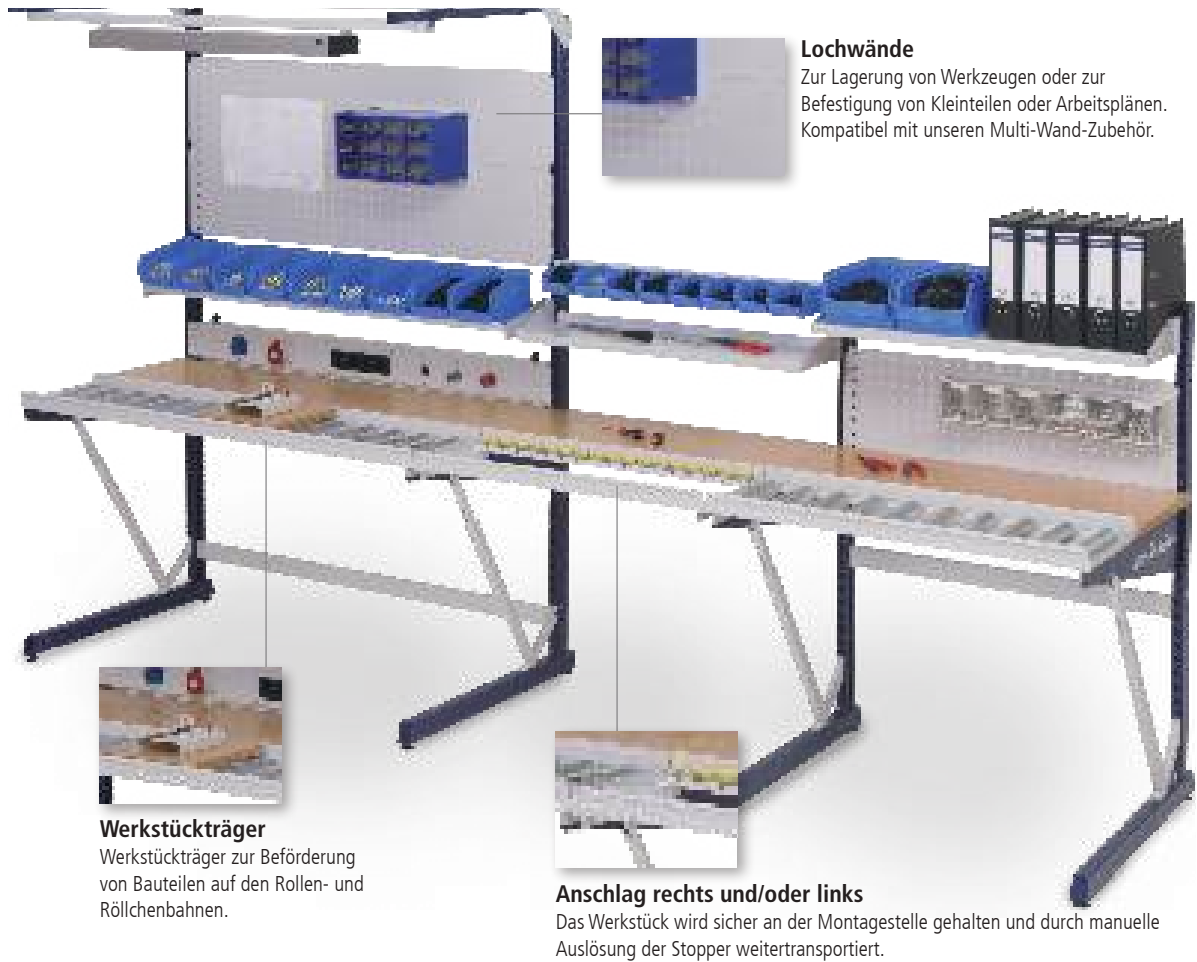

Aufbauvariante Grundmodul doppelt



Eckkombination



Fachböden, neigungsverstellbar

Die Fachböden enthalten einen Abrollrand und werden einfach in den Lochungen der Tragsäulen eingehängt. Sie sind verstellbar in Neigung und Höhe. Neigung: 0°, 10°, 20°.



Hängeschublade

Abschließbare Schublade mit 100 mm Blendenhöhe. Die Befestigung erfolgt unter der Arbeitsplatte.

Modulaufbau



PC-Halter A

Wird von innen oder außen an der Tragsäule des **workraster**-Grundmoduls angeschraubt. Stabilisierung am Fußgestell durch eine spezielle Konstruktion.



Kombinationen aus der Praxis

- Abbildung: RAL 5013-kobaltblau / 7035-lichtgrau
- Höhenrasterung 38 mm, individuell höhenstellbar, daher für stehende wie für sitzende Tätigkeiten bestens geeignet
- Baukastensystem: Vielfältige Kombinationsmöglichkeiten, auch zur Nachrüstung
- Die gleichmäßige Tragkraft der einzelnen Grundmodule beträgt bis zu 300 kg
- Tragkraft der Schublade 35 kg
- Direkte Versorgung mit Beleuchtung, über Energiekanäle mit Strom und Druckluft
- Arbeitsplatte Buche-Multiplex 1500 x 750 x 25 mm



workraster mit Multi-Wand-Aufbau

- 1 x Obergestell
- 1 x Geräteschiene
- 1 x LED-Beleuchtung 28,9 W, 1290 lx

Art.-Nr.	Maße in mm (B x T x H)	Preis in €
07.899.00	1500 x 800 x 2070	1.061,18



workraster mit Multi-Wand-Aufbau

- 1 x Energieleiste mit 4er Schuko-Steckdosen
- 2 x Lochwand
- 1 x Fachboden 320 mm
- 1 x Obergestell
- 1 x Geräteschiene
- 1 x LED-Beleuchtung 28,9 W, 1290 lx

Art.-Nr.	Maße in mm (B x T x H)	Preis in €
07.899.01	1500 x 800 x 2070	1.524,20



workraster mit Multi-Wand-Aufbau

- 3 x Lochwand
- 1 x Energieleiste mit 4er Schuko-Steckdosen und 2 x Druckluft 1/4"
- 1 x Obergestell
- 1 x Geräteschiene
- 1 x LED-Beleuchtung 28,9 W, 1290 lx
- 1 x Schublade 100 mm

Art.-Nr.	Maße in mm (B x T x H)	Preis in €
07.899.04	1500 x 800 x 2070	1.676,54



workraster mit Multi-Wand-Aufbau

- 2 x Lochwand
- 1 x Fachboden 320 mm
- 1 x Energieleiste mit 2 x 4er Schuko- Steckdosen und 1 x Druckluft 1/4"
- 1 x Obergestell
- 1 x Geräteschiene
- 1 x LED-Beleuchtung 28,9 W, 1290 lx
- 1 x Schublade 100 mm

Art.-Nr.	Maße in mm (B x T x H)	Preis in €
07.899.05	1500 x 800 x 2070	1.733,14

Lieferung ohne Kästen, Haken und Werkzeug



workraster mit Multi-Wand-Aufbau

- 2 x Fachboden 220 mm
- 2 x Fachboden 320 mm
- 1 x Obergestell
- 1 x Geräteschiene
- 1 x LED-Beleuchtung 28,9 W, 1290 lx
- 1 x Schublade 100 mm

Art.-Nr.	Maße in mm (B x T x H)	Preis in €
07.899.02	1500 x 800 x 2070	1.515,54



workraster mit Multi-Wand-Aufbau

- 2 x Lochwand
- 2 x Fachboden 320 mm
- 1 x Obergestell
- 1 x Geräteschiene
- 1 x LED-Beleuchtung 28,9 W, 1290 lx

Art.-Nr.	Maße in mm (B x T x H)	Preis in €
07.899.06	1500 x 800 x 2070	1.380,76



workraster mit Multi-Wand-Aufbau

- 1 x Magnetwand
- 2 x Fachboden 220 mm
- 1 x Energieleiste inkl. 2 x Steckdose und 2 x Druckluft 1/4"
- 1 x Obergestell
- 1 x Geräteschiene
- 1 x LED-Beleuchtung 28,9 W, 1290 lx
- 1 x Schublade 100 mm

Art.-Nr.	Maße in mm (B x T x H)	Preis in €
07.899.03	1500 x 800 x 2070	1.698,87



workraster mit Multi-Wand-Aufbau

- 3 x Fachboden 220, 320 und 420 mm
- 1 x Energieleiste inkl. 2 x Steckdose und 1 x Druckluft 1/4"
- 1 x Obergestell
- 1 x Geräteschiene
- 1 x LED-Beleuchtung 28,9 W, 1290 lx
- 1 x Schublade 100 mm

Art.-Nr.	Maße in mm (B x T x H)	Preis in €
07.899.07	1500 x 800 x 2070	1.718,13

Lieferung ohne Kästen, Haken und Werkzeug





Grundmodul einseitig

- Je 2 x Fußgestell
- Tragsäulen
- Traversen, Knotenbleche, Stützen und Plattenträger
- Für Arbeitsplatte Tiefe 750 mm

Art.-Nr.	Maße in mm (B x T x H)	Preis in €
07.8410.811	1000 x 800 x 1348	296,41
07.8410.821	1000 x 800 x 2070	339,09
07.8415.811	1500 x 800 x 1348	302,50
07.8415.821	1500 x 800 x 2070	343,97



Grundmodul einseitig kurz

- Je 2 x Fußgestell
- Tragsäulen
- Traversen, Knotenbleche, Stützen und Plattenträger
- Für Arbeitsplatte Tiefe 600 mm

Art.-Nr.	Maße in mm (B x T x H)	Preis in €
07.8410.511	1000 x 550 x 1348	246,39
07.8410.521	1000 x 550 x 2070	286,64
07.8415.511	1500 x 550 x 1348	248,83
07.8415.521	1500 x 550 x 2070	290,30



Grundmodul zweiseitig

- Je 2 x Fußgestell
- Tragsäulen
- Traversen, Knotenbleche, Stützen und Plattenträger
- Für Arbeitsplatte Tiefe 750 mm

Art.-Nr.	Maße in mm (B x T x H)	Preis in €
07.8410.112	1000 x 1460 x 1348	412,28
07.8410.122	1000 x 1460 x 2070	456,19
07.8415.112	1500 x 1460 x 1348	418,38
07.8415.122	1500 x 1460 x 2070	462,29



Grundmodul zweiseitig kurz

- Je 2 x Fußgestell
- Tragsäulen
- Traversen, Knotenbleche, Stützen und Plattenträger
- Für Arbeitsplatte Tiefe 600 mm

Art.-Nr.	Maße in mm (B x T x H)	Preis in €
07.8410.912	1000 x 960 x 1348	311,04
07.8410.922	1000 x 960 x 2070	353,73
07.8415.912	1500 x 960 x 1348	314,70
07.8415.922	1500 x 960 x 2070	357,38

Arbeitsplatten 25 mm

- Arbeitsplatten mit Plattenrahmen zur Befestigung am Grundmodul inkl. Plattenrahmen

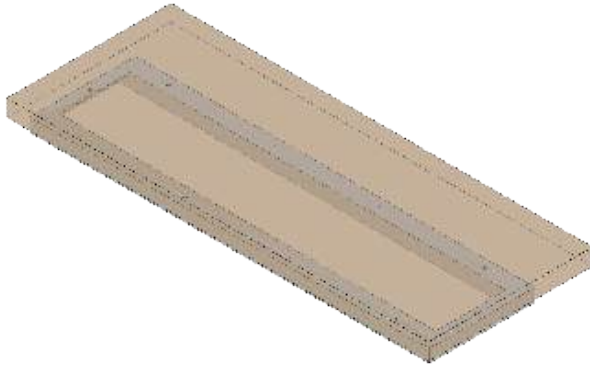

Buche-Multiplex

- Mehrschichtverleimt, geölt
- Wasserfest
- Gedämpft nach DIN 68705

Plattenstärke	25 mm		40 mm	
Maße in mm (B x T)	Art.-Nr.	Preis in €	Art.-Nr.	Preis in €
1500 x 600	07.8115.62	200,04	07.8115.64	208,57
1400 x 600 ZM*	07.8114.62	190,28	07.8114.64	195,16
1000 x 600	07.8110.62	142,70	07.8110.64	140,27
900 x 600 ZM*	07.8109.62	132,95	07.8109.64	126,85
1500 x 750	07.8115.72	250,04	07.8115.74	263,47
1400 x 750 ZM*	07.8114.72	237,85	07.8114.74	221,99
1000 x 750	07.8110.72	178,08	07.8110.74	193,95
900 x 750 ZM*	07.8109.72	164,67	07.8109.74	170,76

Arbeitsplatten 40 mm

- Arbeitsplatten mit Plattenwinkel zur Befestigung am Grundmodul inkl. Plattenwinkel

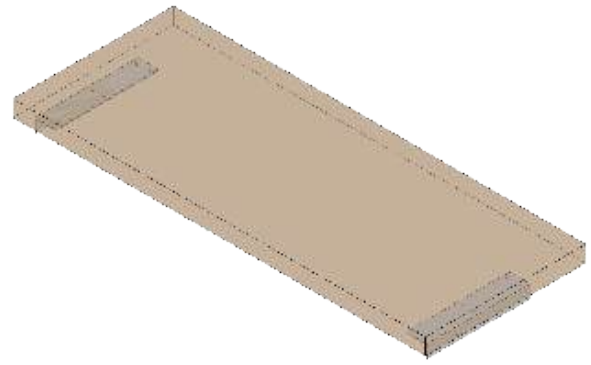

Spankerplatte melaminharz-direktbeschichtete

- 4-seitig, ABS-Umleimer
- Trägerplatte Spanplatte mit Schichtstoffbelag
- Oberfläche abriebfest und pflegeleicht

Plattenstärke	28 mm		40 mm	
Maße in mm (B x T)	Art.-Nr.	Preis in €	Art.-Nr.	Preis in €
1500 x 600	07.8115.62M	191,49	07.8115.64M	212,24
1400 x 600 ZM*	07.8114.62M	179,30	07.8114.64M	197,60
1000 x 600	07.8110.62M	128,07	07.8110.64M	141,49
900 x 600 ZM*	07.8109.62M	114,66	07.8109.64M	128,07
1500 x 750	07.8115.72M	254,92	07.8115.74M	265,91
1400 x 750 ZM*	07.8114.72M	240,28	07.8114.74M	248,83
1000 x 750	07.8110.72M	179,30	07.8110.74M	186,62
900 x 750 ZM*	07.8109.72M	168,33	07.8109.74M	171,98



MDF-Platte mit 0,7 mm HPL-Belag

- Hoher Abriebwiderstand
- 4-seitig, ABS-Umleimer

Plattenstärke	30 mm		40 mm	
Maße in mm (B x T)	Art.-Nr.	Preis in €	Art.-Nr.	Preis in €
1500 x 600	07.8115.62H	267,13	07.8115.64H	264,68
1400 x 600 ZM*	07.8114.62H	248,83	07.8114.64H	246,39
1000 x 600	07.8110.62H	178,08	07.8110.64H	176,86
900 x 600 ZM*	07.8109.62H	159,78	07.8109.64H	158,57
1500 x 750	07.8115.72H	334,21	07.8115.74H	330,55
1400 x 750 ZM*	07.8114.72H	317,14	07.8114.74H	309,82
1000 x 750	07.8110.72H	246,39	07.8110.74H	193,95
900 x 750 ZM*	07.8109.72H	239,07	07.8109.74H	211,01

Andere Ausführungen auf Anfrage



EGB-leitfähige Werkbankplatte

- Geeignet für alle elektrostatisch gefährdeten Bereiche
- Oberfläche RAL 7035

Plattenstärke	30 mm		40 mm	
Maße in mm (B x T)	Art.-Nr.	Preis in €	Art.-Nr.	Preis in €
1500 x 600	07.8115.62E	374,46	07.8115.64E	418,38
1400 x 600 ZM*	07.8114.62E	352,50	07.8114.64E	392,76
1000 x 600	07.8110.62E	252,49	07.8110.64E	280,54
900 x 600 ZM*	07.8109.62E	228,10	07.8109.64E	252,49
1500 x 750	07.8115.72E	473,26	07.8115.74E	526,93
1400 x 750 ZM*	07.8114.72E	447,64	07.8114.74E	495,22
1000 x 750	07.8110.72E	340,30	07.8110.74E	362,26
900 x 750 ZM*	07.8109.72E	313,47	07.8109.74E	330,55

*ZM = Zwischenmaß. Diese Platten werden für Verkettungen benötigt z.B.: 2 x Grundtisch und 1 x ZM, 3 x Grundtisch und 2 x ZM



Weiteres Zubehör
finden Sie ab Seite 236



Kreuzbrücke

- Inklusive 4 x Endanschlägen

Art.-Nr.	Elementlänge in mm	Preis in €
07.8830.300	300 x 300	207,36
07.8840.400	400 x 400	224,43
07.8830.400	300 x 400	213,45

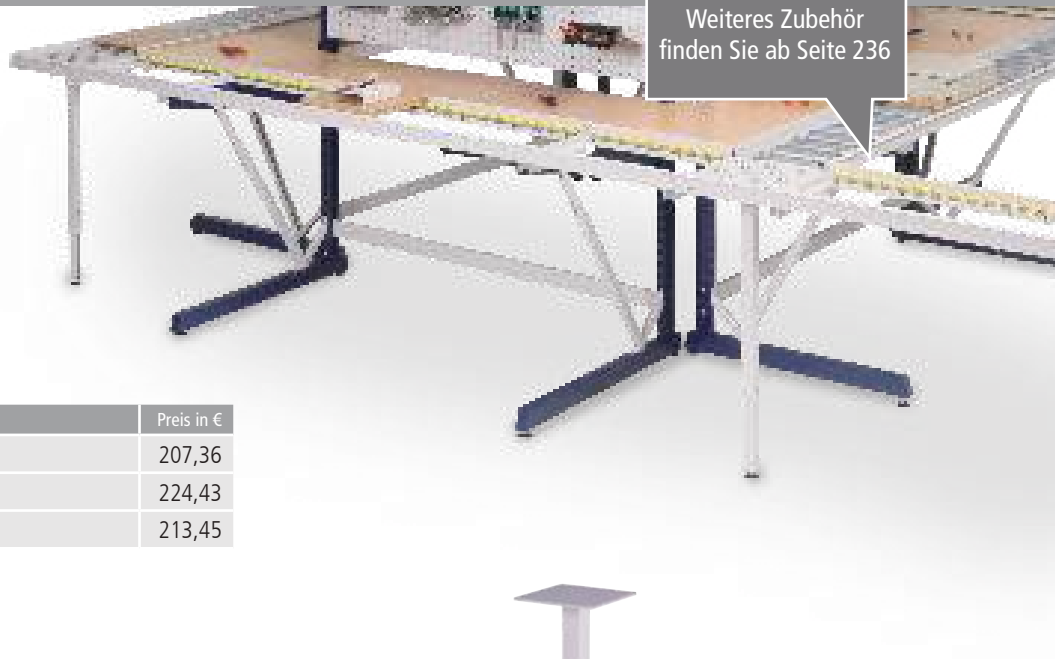

Stützfuß

- Höhenverstellbar

Art.-Nr.	Maße in mm (B x T x H)	Ausführung	Preis in €
07.89.42	550 x 1348	Links	85,38
07.89.45		Rechts	85,38



Eckplattenstütze

- Höhenverstellbar

Art.-Nr.	Maße in mm (B x T x H)	Preis in €
07.89.10	150 x 150 x 655 - 1150	47,56



Werkstückträger zur Beförderung von Bauteilen auf den Rollen- und Röllchenbahnen

Art.-Nr.	Maße in mm (B x T x H)	Für Rollen-, Röllchenbahn Breite in mm	Preis in €
07.89.40	294 x 294 x 25	300	23,54
07.89.41	394 x 394 x 25	400	36,34
07.89.43	294 x 294 x 40	300	29,27



Traverse zur Verkettung der Grundmodule

Art.-Nr.	Länge in mm	Preis in €
07.89.17	1000	21,35
07.89.16	1500	24,97



PC-Halter A

- Zur Befestigung seitlich
- 205 x 550 x 500 mm

Art.-Nr.	Ausführung	Preis in €
07.89.07	Rechts	59,76
07.89.08	Links	59,76



Unterhängeblock

- Blendenhöhe 100 mm
- Schubladen-Vollauszug (VA) 100 %
- Tragkraft 35 kg

Art.-Nr.	Maße in mm (B x T x H)	Preis in €
07.18.01	365 x 400 x 140	92,09



Stopper

- Paarweise

Art.-Nr.	Maße in mm (B x T x H)	Preis in €
07.81.02	182 x 8 x 30	25,61



Endanschlag

Art.-Nr.	Länge in mm	Preis in €
07.8904.300	300	8,41
07.8904.400	400	9,15



- Obergestell mit verschraubter Versteifungstraverse
- Zur Anbringung der Beleuchtung und zur Aufnahme des Gleiters

Art.-Nr.	Ausführung	Maße in mm (B x T)	Preis in €
1. 07.8910.1	Obergestell	1000 x 750	129,29
1. 07.8915.1	Obergestell	1500 x 750	136,61
2. 03.910.03	Geräteschiene	1000	48,79



- Doppelseitiges Obergestell mit verschraubten Versteifungstraversen
- Zur Anbringung der Beleuchtung und zur Aufnahme des Gleiters

Art.-Nr.	Ausführung	Maße in mm (B x T x H)	Preis in €
1. 07.8910.2	Obergestell	1000 x 750	168,08
1. 07.8915.2	Obergestell	1500 x 750	177,59
2. 03.915.03	Geräteschiene	1500	63,43

ARBEITSPLATTE
TIEFE 390 MM



ROLLENBAHN
TIEFE 300 / 400 MM





Buche-Multiplex

- Mehrschichtverleimt, geölt
- Wasserfest
- Gedämpft nach DIN 68705

Plattenstärke	25 mm		40 mm	
	Maße in mm (B x T)	Art.-Nr.	Preis in €	Art.-Nr.
1500 x 390	07.8115.32	148,81	07.8115.34	140,27
1400 x 390 ZM*	07.8114.32	143,93	07.8114.34	131,73
1000 x 390	07.8110.32	104,90	07.8110.34	98,79
900 x 390 ZM*	07.8109.32	98,79	07.8109.34	92,70



Spankernplatte melaminharz-direktbeschichtet

- 4-seitig, ABS-Umleimer
- Trägerplatte Spanplatte mit Schichtstoffbelag
- Oberfläche abriebfest und pflegeleicht

Plattenstärke	28 mm		40 mm	
	Maße in mm (B x T)	Art.-Nr.	Preis in €	Art.-Nr.
1500 x 390	07.8115.32M	148,81	07.8115.34M	142,70
1400 x 390 ZM*	07.8114.32M	143,93	07.8114.34M	134,17
1000 x 390	07.8110.32M	106,12	07.8110.34M	101,23
900 x 390 ZM*	07.8109.32M	98,79	07.8109.34M	93,91



MDF-Platte mit 0,7 mm HPL-Belag

- Hoher Abriebwiderstand
- 4-seitig, ABS-Umleimer

Plattenstärke	30 mm		40 mm	
	Maße in mm (B x T)	Art.-Nr.	Preis in €	Art.-Nr.
1500 x 390	07.8115.32H	191,49	07.8115.34H	178,08
1400 x 390 ZM*	07.8114.32H	184,18	07.8114.34H	168,33
1000 x 390	07.8110.32H	146,37	07.8110.34H	128,07
900 x 390 ZM*	07.8109.32H	136,61	07.8109.34H	117,10



EGB-leitfähige Werkbankplatte

- Geeignet für alle elektrostatisch gefährdeten Bereiche
- Oberfläche RAL 7035

Plattenstärke	30 mm		40 mm	
	Maße in mm (B x T)	Art.-Nr.	Preis in €	Art.-Nr.
1500 x 390	07.8115.32E	265,91	07.8115.34E	257,36
1400 x 390 ZM*	07.8114.32E	251,27	07.8114.34E	239,07
1000 x 390	07.8110.32E	193,95	07.8110.34E	173,20
900 x 390 ZM*	07.8109.32E	179,30	07.8109.34E	153,69



Rollenbahn

Tiefe	300 mm		400 mm	
	Elementlänge in mm	Art.-Nr.	Preis in €	Art.-Nr.
1500	07.8715.300	412,28	07.8715.400	458,63
1400 ZM*	07.8714.300	393,99	07.8714.400	437,90
1000	07.8710.300	295,18	07.8710.400	324,45
900 ZM*	07.8790.300	278,10	07.8790.400	308,59
500	07.8750.300	173,20	07.8750.400	195,16

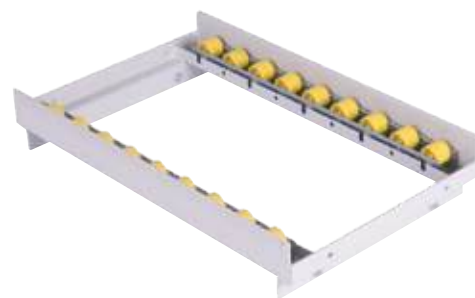

Röllchenbahn

Tiefe	300 mm		400 mm	
	Elementlänge in mm	Art.-Nr.	Preis in €	Art.-Nr.
1500	07.8615.300	148,81	07.8615.400	151,25
1400 ZM*	07.8614.300	142,70	07.8614.400	145,16
1000	07.8610.300	114,66	07.8610.400	117,10
900 ZM*	07.8690.300	109,78	07.8690.400	112,22
500	07.8650.300	86,60	07.8650.400	87,82

*ZM = Zwischenmaß. Diese Platten werden als Verkettungen benötigt z.B.: 2 x Grundtisch und 1 x ZM, 3 x Grundtisch und 2 x ZM



1 | Eckplatten

Eckarbeitsplatte mit Plattenwinkel zur Tisch-zu-Tisch-Verbindung



2 | Eck-Trapez-Platten

Eckarbeitsplatte mit Plattenwinkel zur Tisch-zu-Tisch-Verbindung



1



2

**Buche-Multiplex**

- Mehrschichtverleimt, geölt
- Wasserfest
- Gedämpft nach DIN 68705

Art.-Nr.	Maße in mm (B x T x H)	Preis in €
07.8130.40	494 x 494 x 40	93,91
07.8140.40	394 x 394 x 40	70,75
07.8130.25	494 x 494 x 25	78,06
07.8140.25	394 x 394 x 25	59,76

Art.-Nr.	Maße in mm (B x T x H)	Preis in €
07.8175.40	854 x 854 x 40	234,19
07.8175.25	854 x 854 x 25	185,40

Spankernplatte melaminharz-direktbeschichtet

- 4-seitig, ABS-Umleimer
- Trägerplatte Spanplatte mit Schichtstoffbelag
- Oberfläche abriebfest und pflegeleicht



Art.-Nr.	Maße in mm (B x T x H)	Preis in €
07.8130.40M	494 x 494 x 40	84,16
07.8140.40M	394 x 394 x 40	63,43
07.8130.25M	494 x 494 x 25	73,18
07.8140.25M	394 x 394 x 25	57,33

Art.-Nr.	Maße in mm (B x T x H)	Preis in €
07.8175.40M	854 x 854 x 40	264,68
07.8175.25M	854 x 854 x 25	173,20

MDF-Platte mit 0,7 mm HPL-Belag

- Hoher Abriebwiderstand
- 4-seitig, ABS-Umleimer



Art.-Nr.	Maße in mm (B x T x H)	Preis in €
07.8130.40H	494 x 494 x 40	111,00
07.8140.40H	394 x 394 x 40	80,50
07.8130.25H	494 x 494 x 25	106,12
07.8140.25H	394 x 394 x 25	75,62

Art.-Nr.	Maße in mm (B x T x H)	Preis in €
07.8175.40H	854 x 854 x 40	278,10
07.8175.25H	854 x 854 x 25	256,15

EGB-leitfähige Werkbankplatte

- Geeignet für alle elektrostatisch gefährdeten Bereiche
- Oberfläche RAL 7035



Art.-Nr.	Maße in mm (B x T x H)	Preis in €
07.8130.40E	494 x 494 x 40	173,20
07.8140.40E	394 x 394 x 40	120,76
07.8130.25E	494 x 494 x 25	141,49
07.8140.25E	394 x 394 x 25	101,23

Art.-Nr.	Maße in mm (B x T x H)	Preis in €
07.8175.40E	854 x 854 x 40	459,84
07.8175.25E	854 x 854 x 25	369,59



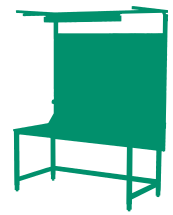

workergo - Der Vielseitige





workergo C-Fuß und Verkettungen

Seite 336



workergo C-Fuß Grundgestelle

Seite 340



workergo 4-Fuß und Verkettungen

Seite 342



workergo 4-Fuß Grundgestelle

Seite 346

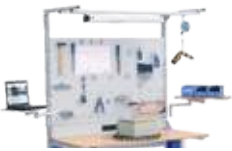

workergo Multi-Wand-Aufbau

Seite 350



workergo Unterbauschränke

Seite 352



workergo Eckplatten

Seite 354



C-Fuß-Tische



Grundgestell C-Fuß

Neu
Jetzt schneller und
geräuschärmer!

workergo - Arbeitsplatzsysteme

workergo - Der Vielseitige

Keine Serie der Arbeitsplatzsysteme ist so vielseitig wie der **workergo**. Sechs verschiedene Gestellbreiten, zwei verschiedene Gestelltiefen und vier verschiedene Arten der Höhenverstellung machen den workergo C-Fuß zum wandelbaren Arbeitstisch.

- Standard-Farben: RAL 7035 - lichtgrau / RAL 5012 - lichtblau
- Untergestell aus Stahlrohr 45 x 45 mm
- Fuß aus Aluminium-Profilen 40 x 40 mm



Bitte beachten Sie, dass workergo-Tische zerlegt angeliefert werden. Einfache Selbstmontage!



Unsere Merkmale im Überblick

Baukastensystem	Freie Kombinationsmöglichkeiten vom Gestell bis zur Arbeitsplatte
Nachrüstbar	Multiwand-Aufbau und optionales Zubehör
Energie	Direkte Versorgung mit Beleuchtung, Energie, Druckluft
Gestellbreiten	750, 1000, 1250, 1500, 1750 und 2000 mm
Gestelltiefen	600, 750 mm
Hubgeschwindigkeit	12 mm/s
Arbeitshöhe ohne Platte	670-1015 mm Hub: 345 mm
Höhenverstellung	4 verschiedene Arten: Klemmfeststellung, Kurbelverstellung, Elektrische Höhenverstellung mit 1 Motor, Elektrische Höhenverstellung mit 2 Motoren
Gestellausführung	C-Fuß
Tragkraft	180-300 kg bei gleichmäßiger Belastung, je nach Art der Höhenverstellung

GESTELLAUSFÜHRUNG:



C-Fuß



Grundtisch

HÖHENVERSTELLUNG:

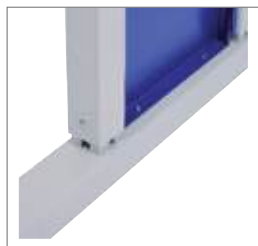

Klemmfeststellung



Kurbelverstellung



Elektrische Höhenverstellung
1 Motor



Elektrische Höhenverstellung
2 Motoren



Verkettungsvarianten C-Fuß



Kaskadierung

- Um mehrere Tische synchron in der Höhe zu verstellen wird eine Kaskadierung benötigt
- Verkettung bis zu 5 Grundtischen

Art.-Nr.	Beschreibung	Preis in €
4CKAS1-2	Y-Stecker zur Kaskadierung von 2 Grundtischen	78,54
4CKAS3-6	Hub-Element zur Kaskadierung von 3 bis 5 Grundtischen	192,50
4CKASVERB	Verbindungselement zwingend nötig jeweils pro individuelm Grundtisch	19,64

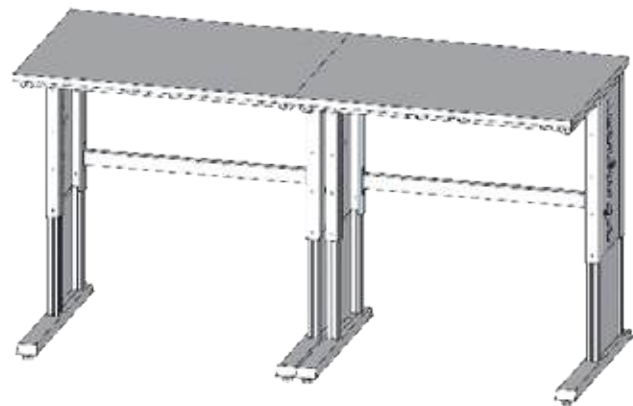

Verkettung bestehend aus zwei Grundtischen mit Multi-Wand-Aufbau und Eckplatten Verbindung

Verkettungsvarianten



Verkettung bestehend aus zwei Grundtischen mit zwei Multi-Wand-Aufbauten.

Individuelle Blendenbeschriftung auf Anfrage





Neue Breiten

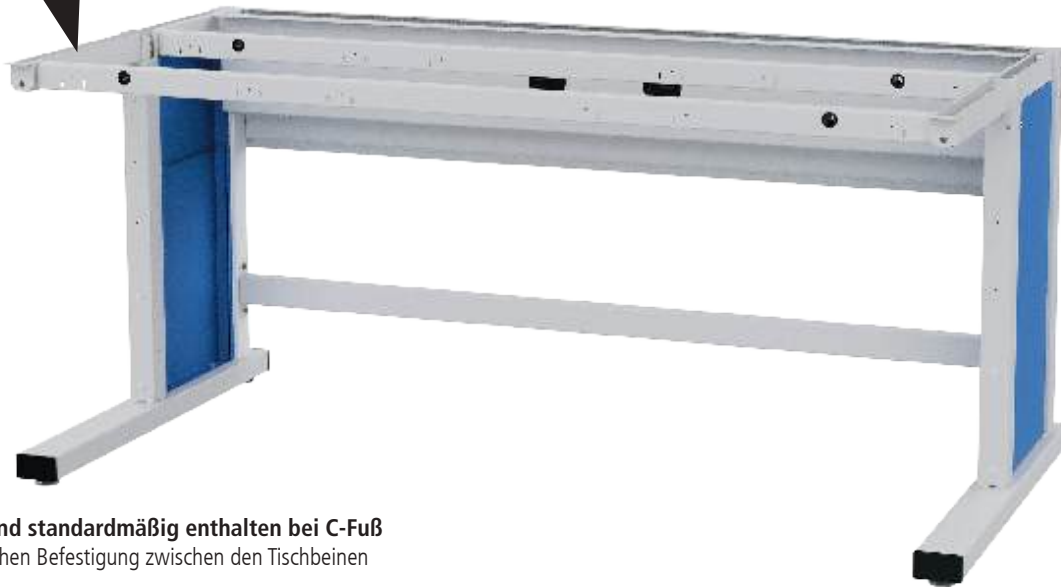

Blenden sind standardmäßig enthalten bei C-Fuß

- Zur seitlichen Befestigung zwischen den Tischbeinen

KLEMMFESTSTELLUNG - STANDARD

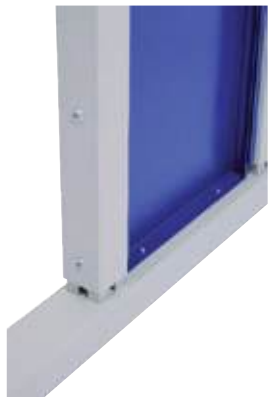

Art.-Nr.	Maße in mm (B x T x H)	Preis in €
C075KL60G	750 x 600 x 670 - 1015	706,06
C100KL60G	1000 x 600 x 670 - 1015	722,88
C125KL60G	1250 x 600 x 670 - 1015	741,91
C150KL60G	1500 x 600 x 670 - 1015	761,82
C175KL60G	1750 x 600 x 670 - 1015	812,70
C200KL60G	2000 x 600 x 670 - 1015	817,09
C075KL75G	750 x 750 x 670 - 1015	718,96
C100KL75G	1000 x 750 x 670 - 1015	735,76
C125KL75G	1250 x 750 x 670 - 1015	754,78
C150KL75G	1500 x 750 x 670 - 1015	774,69
C175KL75G	1750 x 750 x 670 - 1015	825,59
C200KL75G	2000 x 750 x 670 - 1015	829,96

KURBELVERSTELLUNG



Art.-Nr.	Maße in mm (B x T x H)	Preis in €
C075KU60G	750 x 600 x 670 - 1015	1.200,68
C100KU60G	1000 x 600 x 670 - 1015	1.219,39
C125KU60G	1250 x 600 x 670 - 1015	1.239,57
C150KU60G	1500 x 600 x 670 - 1015	1.261,20
C175KU60G	1750 x 600 x 670 - 1015	1.314,94
C200KU60G	2000 x 600 x 670 - 1015	1.319,33
C075KU75G	750 x 750 x 670 - 1015	1.214,09
C100KU75G	1000 x 750 x 670 - 1015	1.232,81
C125KU75G	1250 x 750 x 670 - 1015	1.252,99
C150KU75G	1500 x 750 x 670 - 1015	1.274,62
C175KU75G	1750 x 750 x 670 - 1015	1.328,36
C200KU75G	2000 x 750 x 670 - 1015	1.332,74

Grundgestell C-Fuß

Weitere
Arbeitsplatten finden Sie
ab Seite 422

workergo - Arbeitsplatzsysteme



Buche-Multiplex-Arbeitsplatte

- Mehrschichtverleimt, geölt
- Wasserfest
- Gedämpft nach DIN 68705

Art.-Nr.	Maße in mm (B x T x H)	Preis in €
03.1260.25	1250 x 600 x 25	114,66
03.1560.25	1500 x 600 x 25	137,83
03.2060.25	2000 x 600 x 25	182,96
03.125.25	1250 x 750 x 25	142,70
03.15.25	1500 x 750 x 25	171,98
03.20.25	2000 x 750 x 25	229,31

Spankern-Arbeitsplatte melaminharzbeschichtet

- 4-seitig, ABS-Umleimer
- Trägerplatte Spankern direktbeschichtet
- Oberfläche abriebfest und pflegeleicht

Art.-Nr.	Maße in mm (B x T x H)	Preis in €
07.M12560.28	1250 x 600 x 28	114,66
07.M1560.28	1500 x 600 x 28	137,83
07.M2060.28	2000 x 600 x 28	182,96
07.M12575.28	1250 x 750 x 28	142,70
07.M1575.28	1500 x 750 x 28	171,98
07.M2075.28	2000 x 750 x 28	229,31

ELEKTRISCHE HÖHENVERSTELLUNG 1 MOTOR



- Memory Handschalter
- 4 Memory Speicherplätze
- LCD-Anzeige
- Unterbaumontage



Art.-Nr.	Maße in mm (B x T x H)	Preis in €
C075E160G	750 x 600 x 670 - 1015	1.551,21
C100E160G	1000 x 600 x 670 - 1015	1.569,44
C125E160G	1250 x 600 x 670 - 1015	1.589,62
C150E160G	1500 x 600 x 670 - 1015	1.611,23
C175E160G	1750 x 600 x 670 - 1015	1.664,99
C200E160G	2000 x 600 x 670 - 1015	1.669,37
C075E175G	750 x 750 x 670 - 1015	1.562,90
C100E175G	1000 x 750 x 670 - 1015	1.581,15
C125E175G	1250 x 750 x 670 - 1015	1.601,33
C150E175G	1500 x 750 x 670 - 1015	1.622,94
C175E175G	1750 x 750 x 670 - 1015	1.676,70
C200E175G	2000 x 750 x 670 - 1015	1.681,07

ELEKTRISCHE HÖHENVERSTELLUNG 2 MOTOREN



- Memory Handschalter
- 4 Memory Speicherplätze
- LCD-Anzeige
- Unterbaumontage



Art.-Nr.	Maße in mm (B x T x H)	Preis in €
C075E260G	750 x 600 x 670 - 1015	1.637,96
C100E260G	1000 x 600 x 670 - 1015	1.656,21
C125E260G	1250 x 600 x 670 - 1015	1.676,39
C150E260G	1500 x 600 x 670 - 1015	1.698,00
C175E260G	1750 x 600 x 670 - 1015	1.751,76
C200E260G	2000 x 600 x 670 - 1015	1.756,13
C075E275G	750 x 750 x 670 - 1015	1.649,68
C100E275G	1000 x 750 x 670 - 1015	1.667,93
C125E275G	1250 x 750 x 670 - 1015	1.688,09
C150E275G	1500 x 750 x 670 - 1015	1.709,72
C175E275G	1750 x 750 x 670 - 1015	1.763,45
C200E275G	2000 x 750 x 670 - 1015	1.767,84





4-Fuß-Tische



Grundgestell 4-Fuß

Neu
Jetzt schneller und geräuschärmer!

workergo - Arbeitsplatzsysteme

workergo - Der Vielseitige

Keine Serie der Arbeitsplatzsysteme ist so vielseitig wie der workergo. Sechs verschiedene Gestellbreiten, drei verschiedene Gestelltiefen und vier verschiedene Arten der Höhenverstellung machen den workergo 4-Fuß zum wandelbaren Arbeitstisch.

- Standard-Farben: RAL 7035 - lichtgrau / RAL 5012 - lichtblau
- Untergestell aus Stahlrohr 45 x 45 mm
- Fuß aus Aluminium-Profilen 40 x 40 mm



Bitte beachten Sie, dass workergo-Tische zerlegt angeliefert werden. Einfache Selbstmontage!



Unsere Merkmale im Überblick

Baukastensystem	Freie Kombinationsmöglichkeiten vom Gestell bis zur Arbeitsplatte
Nachrüstbar	Multiwand-Aufbau und optionales Zubehör
Energie	Direkte Versorgung mit Beleuchtung, Energie, Druckluft
Gestellbreiten	750, 1000, 1250, 1500, 1750 und 2000 mm
Gestelltiefen	600, 750, 900 mm
Hubgeschwindigkeit	12 mm/s
Arbeitshöhe ohne Platte	670-1015 mm Hub: 345 mm
Höhenverstellung	4 verschiedene Arten: Klemmfeststellung, Kurbelverstellung, Elektrische Höhenverstellung mit 1 Motor, Elektrische Höhenverstellung mit 2 Motoren
Gestellausführung	4-Fuß
Tragkraft	180-300 kg bei gleichmäßiger Belastung, je nach Art der Höhenverstellung

GESTELLAUSFÜHRUNG:



4-Fuß



Grundtisch

HÖHENVERSTELLUNG:



Klemmfeststellung



Kurbelverstellung



Elektrische Höhenverstellung
1 Motor



Elektrische Höhenverstellung
2 Motoren



Kombinationsmöglichkeiten 4-Fuß



Eckkombination mit großer Eckplatte bestehend aus zwei Grundtischen, Multi-Wand-Aufbau auf der Eckverbindung nicht möglich.



Reihenkombination bestehend aus zwei Grundtischen, Multi-Wand-Aufbau auf beiden Tischen möglich.

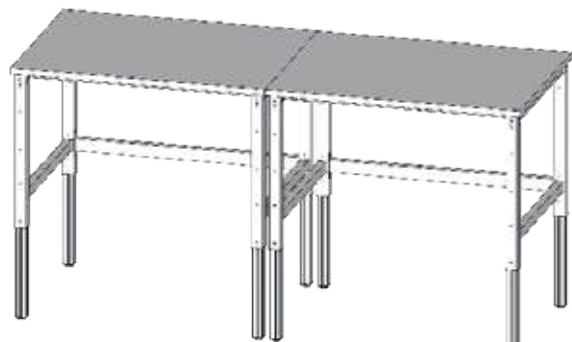

Kaskadierung

- Um mehrere Tische synchron in der Höhe zu verstellen wird eine Kaskadierung benötigt
- Verkettung bis zu 5 Grundtischen



Art.-Nr.	Beschreibung	Preis in €
4CKAS1-2	Y-Stecker zur Kaskadierung von 2 Grundtischen	78,54
4CKAS3-6	Hub-Element zur Kaskadierung von 3 bis 5 Grundtischen	192,50
4CKASVERB	Verbindungselement zwingend nötig jeweils pro individuellem Grundtisch	19,64

Bodenverankerung

- Zur Befestigung der Werkbank auf dem Boden
- 4 Stück

Art.-Nr.	Preis in €
03.00.34	21,96



Mobilzusatz workergo 4-Fuß - Expanderrollen Ø 100 mm

Art.-Nr.	Beschreibung	Preis in €
4XXXXXMBL100	2 x Bockrolle, 2 x Lenkrolle mit Feststeller	126,85
4XXXXXMLL100	4 x Lenkrolle, davon 2 x mit Feststeller	132,95

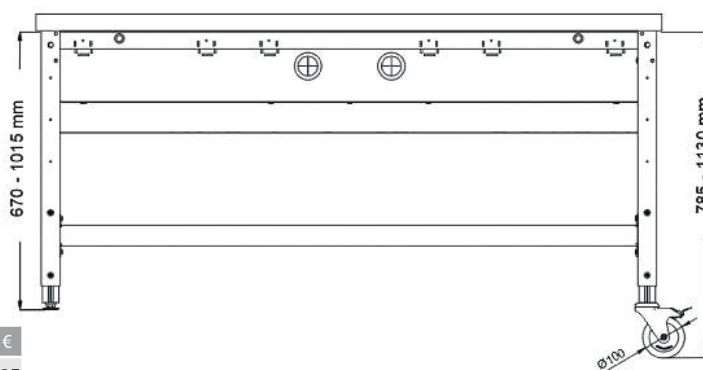



Verkettung bestehend aus zwei Grundtischen mit Multi-Wand-Aufbau auf beiden Tischen.

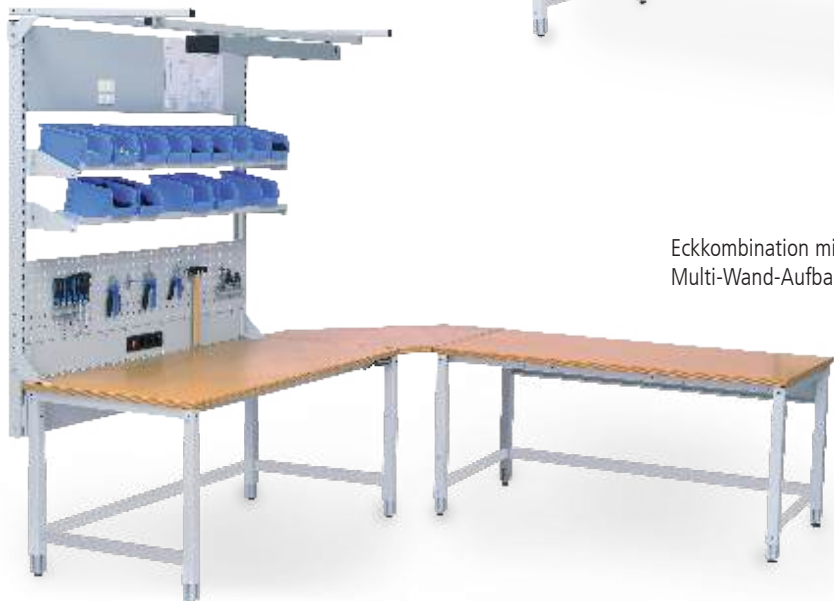

Eckkombination mit großer Eckplatte bestehend aus zwei Grundtischen.
Multi-Wand-Aufbau auf der Eckverbindung nicht möglich.





Neue Breiten



Individuelle Blendenbeschriftung auf Seite 29

Blende workergo 4-Fuß Version

- Zur seitlichen Befestigung zwischen den Tischbeinen bei 4-Fuß-Tischen

Art.-Nr.	Maße in mm (B x T x H)	Für Tischtiefe	Preis in €
4XXXXX60BL	485 x 30 x 571	600	48,79
4XXXXX75BL	635 x 30 x 571	750	51,23
4XXXXX90BL	785 x 30 x 571	900	53,67

KLEMMFESTSTELLUNG - STANDARD



Art.-Nr.	Maße in mm (B x T x H)	Preis in €
4075KL60G	750 x 600 x 670 - 1015	418,63
4100KL60G	1000 x 600 x 670 - 1015	433,26
4125KL60G	1250 x 600 x 670 - 1015	447,89
4150KL60G	1500 x 600 x 670 - 1015	462,53
4175KL60G	1750 x 600 x 670 - 1015	477,17
4200KL60G	2000 x 600 x 670 - 1015	491,81
4075KL75G	750 x 750 x 670 - 1015	431,78
4100KL75G	1000 x 750 x 670 - 1015	439,10
4125KL75G	1250 x 750 x 670 - 1015	453,74
4150KL75G	1500 x 750 x 670 - 1015	468,39
4175KL75G	1750 x 750 x 670 - 1015	483,00
4200KL75G	2000 x 750 x 670 - 1015	497,66
4075KL90G	750 x 900 x 670 - 1015	436,18
4100KL90G	1000 x 900 x 670 - 1015	443,51
4125KL90G	1250 x 900 x 670 - 1015	458,14
4150KL90G	1500 x 900 x 670 - 1015	472,79
4175KL90G	1750 x 900 x 670 - 1015	487,23
4200KL90G	2000 x 900 x 670 - 1015	502,06

Weitere
Arbeitsplatten finden Sie
ab Seite 422



Buche-Multiplex-Arbeitsplatte

- Mehrschichtverleimt, geölt
- Wasserfest
- Gedämpft nach DIN 68705

Art.-Nr.	Maße in mm (B x T x H)	Preis in €
03.1560.25	1500 x 600 x 25	137,83
03.2060.25	2000 x 600 x 25	182,96
03.15.25	1500 x 750 x 25	171,98
03.20.25	2000 x 750 x 25	229,31
03.1590.25	1500 x 900 x 25	206,13
03.2090.25	2000 x 900 x 25	274,44

Spankern-Arbeitsplatte melaminharzbeschichtet

- 4-seitig, ABS-Umleimer
- Trägerplatte Spankern direktbeschichtet
- Oberfläche abriebfest und pflegeleicht

Art.-Nr.	Maße in mm (B x T x H)	Preis in €
07.M1560.28	1500 x 600 x 28	137,83
07.M2060.28	2000 x 600 x 28	182,96
07.M1575.28	1500 x 750 x 28	171,98
07.M2075.28	2000 x 750 x 28	229,31
07.M1590.28	1500 x 900 x 28	206,13
07.M2090.28	2000 x 900 x 28	274,44

KURBELVERSTELLUNG



Art.-Nr.	Maße in mm (B x T x H)	Preis in €
4075KU60G	750 x 600 x 670 - 1015	1.023,98
4100KU60G	1000 x 600 x 670 - 1015	1.042,69
4125KU60G	1250 x 600 x 670 - 1015	1.062,85
4150KU60G	1500 x 600 x 670 - 1015	1.084,48
4175KU60G	1750 x 600 x 670 - 1015	1.138,22
4200KU60G	2000 x 600 x 670 - 1015	1.142,61
4075KU75G	750 x 750 x 670 - 1015	1.032,47
4100KU75G	1000 x 750 x 670 - 1015	1.051,18
4125KU75G	1250 x 750 x 670 - 1015	1.071,36
4150KU75G	1500 x 750 x 670 - 1015	1.092,99
4175KU75G	1750 x 750 x 670 - 1015	1.146,73
4200KU75G	2000 x 750 x 670 - 1015	1.151,12
4075KU90G	750 x 900 x 670 - 1015	1.040,28
4100KU90G	1000 x 900 x 670 - 1015	1.058,99
4125KU90G	1250 x 900 x 670 - 1015	1.079,15
4150KU90G	1500 x 900 x 670 - 1015	1.100,78
4175KU90G	1750 x 900 x 670 - 1015	1.154,52
4200KU90G	2000 x 900 x 670 - 1015	1.158,91





Neue Breiten

ELEKTRISCHE HÖHENVERSTELLUNG 1 MOTOR



- Memory Handschalter
- 4 Memory Speicherplätze
- LCD-Anzeige
- Unterbaumontage



Art.-Nr.	Maße in mm (B x T x H)	Preis in €
4075E160G	750 x 600 x 670 - 1015	1.401,31
4100E160G	1000 x 600 x 670 - 1015	1.330,74
4125E160G	1250 x 600 x 670 - 1015	1.439,72
4150E160G	1500 x 600 x 670 - 1015	1.461,35
4175E160G	1750 x 600 x 670 - 1015	1.515,09
4200E160G	2000 x 600 x 670 - 1015	1.519,48
4075E175G	750 x 750 x 670 - 1015	1.409,48
4100E175G	1000 x 750 x 670 - 1015	1.427,71
4125E175G	1250 x 750 x 670 - 1015	1.447,89
4150E175G	1500 x 750 x 670 - 1015	1.469,50
4175E175G	1750 x 750 x 670 - 1015	1.523,26
4200E175G	2000 x 750 x 670 - 1015	1.527,65
4075E190G	750 x 900 x 670 - 1015	1.418,21
4100E190G	1000 x 900 x 670 - 1015	1.436,46
4125E190G	1250 x 900 x 670 - 1015	1.456,62
4150E190G	1500 x 900 x 670 - 1015	1.478,25
4175E190G	1750 x 900 x 670 - 1015	1.531,99
4200E190G	2000 x 900 x 670 - 1015	1.536,38

ELEKTRISCHE HÖHENVERSTELLUNG 2 MOTOREN



- Memory Handschalter
- 4 Memory Speicherplätze
- LCD-Anzeige
- Unterbaumontage



Art.-Nr.	Maße in mm (B x T x H)	Preis in €
4075E260G	750 x 600 x 670 - 1015	1.488,08
4100E260G	1000 x 600 x 670 - 1015	1.506,31
4125E260G	1250 x 600 x 670 - 1015	1.526,49
4150E260G	1500 x 600 x 670 - 1015	1.548,12
4175E260G	1750 x 600 x 670 - 1015	1.601,86
4200E260G	2000 x 600 x 670 - 1015	1.606,25
4075E275G	750 x 750 x 670 - 1015	1.496,23
4100E275G	1000 x 750 x 670 - 1015	1.514,48
4125E275G	1250 x 750 x 670 - 1015	1.534,66
4150E275G	1500 x 750 x 670 - 1015	1.556,27
4175E275G	1750 x 750 x 670 - 1015	1.610,03
4200E275G	2000 x 750 x 670 - 1015	1.614,40
4075E290G	750 x 900 x 670 - 1015	1.504,99
4100E290G	1000 x 900 x 670 - 1015	1.523,21
4125E290G	1250 x 900 x 670 - 1015	1.543,40
4150E290G	1500 x 900 x 670 - 1015	1.565,03
4175E290G	1750 x 900 x 670 - 1015	1.618,76
4200E290G	2000 x 900 x 670 - 1015	1.623,15



Geräteschiene wird am Obergestell montiert und dient zur Aufnahme des Laufwagens oder der Beleuchtung

Art.-Nr.	(B x T x H) in mm	Preis in €
03.910.03	1000 x 30 x 30	48,79
03.912.03	1250 x 30 x 30	56,11
03.915.03	1500 x 30 x 30	63,43
03.917.03	1750 x 30 x 30	70,75
03.920.03	2000 x 30 x 30	84,16
03.900.01	Gleiter	5,49

Weiteres Zubehör finden Sie ab Seite 284



Obergestell mit geschraubten Versteifungstraversen

Art.-Nr.	Maße in mm (B x H)	Preis in €
07.8910.1	1000 x 750	129,29
07.8912.1	1250 x 750	134,17
07.8915.1	1500 x 750	136,61

Obergestell mit geschraubten Versteifungstraversen

Art.-Nr.	Maße in mm (B x T)	Preis in €
07.8920.1	2000 x 750	200,04



Multi-Wand-Aufbau workergo

- 2 x Tragsäulen
- 1 x Traverse
- 1 x Rückwand

Art.-Nr.	Maße in mm (B x H)	Preis in €
03.10.14.01	1000 x 1491	319,57
03.12.14.01	1250 x 1491	336,65
03.15.14.01	1500 x 1491	356,17



Bei einer Tischbreite von 2000 mm werden 3 Tragsäulen benötigt. Die Anzahl der Lochwände, Magnetwände und Fachböden verdoppelt sich.



Multi-Wand-Aufbau workergo

- 3 x Tragsäule
- 2 x Traverse
- 1 x Rückwand

Art.-Nr.	Maße in mm (B x H)	Preis in €
03.20.14.01	2000 x 1491	462,29



Multi-Wand-Aufbau workergo

- Obergestelle mit Geräteschiene und Beleuchtung
- 3 x Tragsäule
- 2 x Traverse, 1 x Rückwand
- 2 x Magnetwand, 2 x Lochplatte
- 1 x Energieleiste mit 4er Schuko-Steckdosen
- 2 x Fachboden 320 mm
- 1 x Schwenkarm mit Ablageplatte, 1 x Schwenkarm mit Ablage und Riffelgummi

Art.-Nr.	Maße in mm (B x H)	Preis in €
03.2014.01-1	2000 x 1491	2.045,65



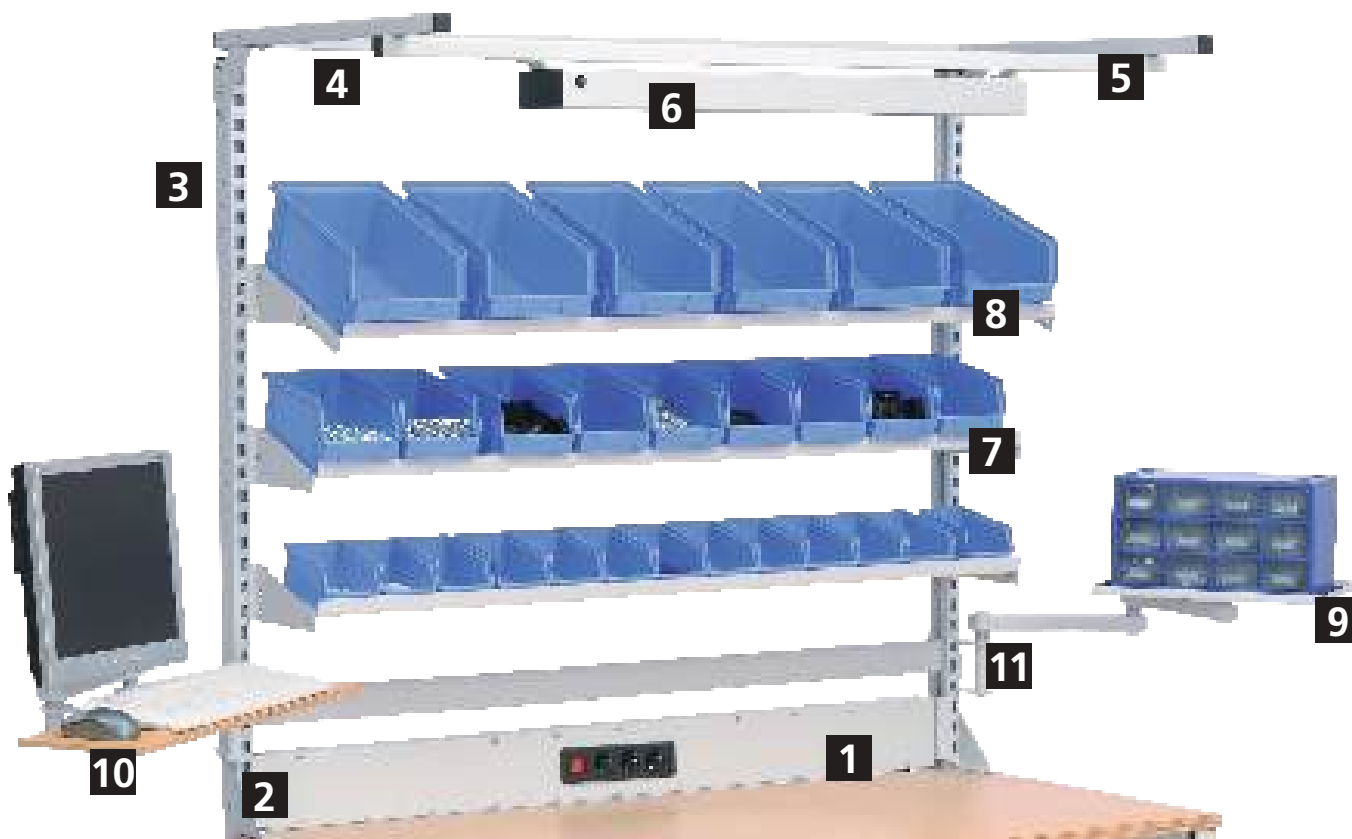

Beispiel Aufbau

- Aufbau 1500 mm
- Obergestell mit Geräteschiene und Beleuchtung
- 1 x Fachboden 220 mm
- 2 x Fachboden 320 mm
- 3 x Schuko-Steckdose mit 1 x Ein-/Aus-Schalter
- 1 x Schwenkarm mit Ablageboden
- 1 x Schwenkarm mit Monitorhalterung und Tastaturauflage

Pos.	Art.-Nr.	Maße in mm (B x T x H)	Beschreibung	Preis in €
1	07.861.15.10	1375 x 60 x 130	Energiekanal komplett bestückt & verdrahtet, 3er Steckdosen mit Ein/Aus-Schalter	242,74
2	07.861.01-1	33 x 38 x 117	Energiekanalhalterung für Grundmodul Halterung rechts und links für die Befestigung zwischen den Tragsäulen	14,88
3	03.15.14.01	1500 x 1491	Tragsäulen	356,17
4	07.8915.1	1500 x 750	Obergestell mit geschraubten Versteifungstraversen	136,61
5	03.915.03	1500 x 30 x 30	Geräteschiene wird am Obergestell montiert und dient zur Aufnahme des Laufwagens, der Beleuchtung oder eines Balancers	63,43
6	03L09M50B	898 x 70 x 80	Arbeitsplatzleuchte LED , Farbwiedergabe Ra>80, UGR <22, Lebensdauer L80/B10 bei 50.000h, Farbtemperatur 5.000 K, Schalter, inkl. Netzanschlussleitung ca. 4 m und Netzstecker	324,75
7	03.915.220	1500 x 220 x 20	Fachboden 1500 mm zum Einhängen zwischen den Tragsäulen, verstellbar in Neigung und Höhe, Neigung 0°, 10° und 20°, inkl. Abrollrand	87,22
8	03.915.320	1500 x 320 x 20		93,91
9	07.98.11	420 x 300 x 20	Schwenkarm mit Ablage und Riffelgummi , Tragkraft 25 kg, Schwenkarmhalter wird zwingend benötigt, nicht zur Montage am Aufbaustativ geeignet	184,18
10	07.98.08	700 x 355 x 322	Schwenkarm mit Monitorhalterung und Tastaturauflage VESA 75 / 100 mm, Ablageboden Buche-Multiplex 20 mm, Schwenkarmhalter wird zwingend benötigt, nicht zur Montage am Aufbaustativ geeignet	259,80
11	07.98.02		Schwenkarmhalter	42,70

Lieferung ohne Haken, Kästen und Dekoration

Alle Varianten: Obergestelle mit Geräteschiene und Beleuchtung, **Variante 1500 mm:** 2 x Tragsäulen

Variante 2000 mm: 3 x Tragsäulen, die Anzahl der Lochwände, Magnetwände und Fachböden verdoppelt sich hierbei.



- 2 x Lochplatte
- 1 x Magnetwand
- 1 x Energieleiste mit 3er Schuko-Steckdosen mit Ein-/Aussschalter

Art.-Nr.	Maße in mm (B x T x H)	Preis in €
4C150-1	1500 x 750 x 1250	814,79
4C200-1	2000 x 750 x 1250	1.120,94

Art.-Nr.	Maße in mm (B x T x H)	Preis in €
4C150-2	1500 x 750 x 1250	1.245,36
4C200-2	2000 x 750 x 1250	1.661,30



- 2 x Lochplatte
- 1 x Fachboden 320 mm
- 1 x Fachboden 220 mm

Art.-Nr.	Maße in mm (B x T x H)	Preis in €
4C150-3	1500 x 750 x 1250	1.122,17
4C200-3	2000 x 750 x 1250	1.553,96



- 2 x Lochplatte
- 1 x Fachboden 320 mm
- 1 x Energieleiste mit 3er Schuko-Steckdosen mit Ein-/Aussschalter
- 1 x Schwenkarm mit Ablageplatte Buche-Multiplex 20 mm
- 1 x Schwenkarm mit Ablage und Riffelgummi

Art.-Nr.	Maße in mm (B x T x H)	Preis in €
4C150-4	1500 x 750 x 1250	1.644,22
4C200-4	2000 x 750 x 1250	2.107,73



- 1 x Lochplatte
- 1 x Fachboden 320 mm
- 2 x Fachboden 220 mm
- 1 x Schwenkarm mit Dokumentenhalter
- 1 x Schwenkarm mit Monitorhalterung und Tastaturauflage

Art.-Nr.	Maße in mm (B x T x H)	Preis in €
4C150-5	1500 x 750 x 1250	1.579,57
4C200-5	2000 x 750 x 1250	2.141,88



- 1 x Fachboden 320 mm
- 2 x Fachboden 220 mm
- 1 x Energieleiste mit 3er Schuko-Steckdosen mit Ein-/Aussschalter
- 1 x Schwenkarm mit Monitorhalterung und Tastaturauflage
- 1 x Schwenkarm mit Ablage und Riffelgummi

Art.-Nr.	Maße in mm (B x T x H)	Preis in €
4C150-6	1500 x 750 x 1250	1.786,93
4C200-6	2000 x 750 x 1250	2.276,05

Lieferung ohne Haken, Kästen und Dekoration



workergo - Arbeitsplatzsysteme



Unterbauschränke direkt unter Tischplatte zu verschrauben für C- und 4-Fußgestelle



Träger für Hängeschränke

- Zwingend zur Montage der Hängeschränke erforderlich
- Verpackungseinheit: 2 Stück

Art.-Nr.	Tischtiefe in mm	Preis in €
4XXXXX75TR	750	60,25
4XXXXX90TR	900	65,26



Unterhängeschrank R 12-16 / R 18-16

- Leergehäuse

Art.-Nr.	Maße in mm (B x T x H)	Nutzhöhe in mm	Preis in €
01.033	381 x 500 x 365	300	252,49
01.034	381 x 500 x 465	400	273,22
01.053	531 x 500 x 365	300	273,22
01.054	531 x 500 x 465	400	291,51



Unterhängeschrank R 18-24

- Leergehäuse

Art.-Nr.	Maße in mm (B x T x H)	Nutzhöhe in mm	Preis in €
01.0520	555 x 736 x 215	150	263,47
01.0530	555 x 736 x 365	300	293,95
01.0540	555 x 736 x 465	400	317,14



Schublade R 12-16 / R18-16

- Vollauszug 100%
- Tragkraft 50 kg
- Angaben sind Nutzmaße

Art.-Nr.	Blendenhöhe	Maße in mm (B x T x H)	Preis in €
60.038.100VA	100	300 x 400 x 90	57,33
60.038.150VA	150	300 x 400 x 140	60,99
60.046.075VA	75	450 x 400 x 65	60,99
60.046.100VA	100	450 x 400 x 90	63,43
60.046.150VA	150	450 x 400 x 140	68,31



Schublade R 18-24

- Vollauszug 100%
- Tragkraft 70 kg bei Blendenhöhe 50 mm
- Tragkraft 100 kg ab Blendenhöhe 100 mm
- Angaben sind Nutzmaße

Art.-Nr.	Blendenhöhe	Maße in mm (B x T x H)	Preis in €
60.50.050V07	50	450 x 600 x 30	107,34
60.50.100V10	100	450 x 600 x 83	114,66
60.50.150V10	150	450 x 600 x 133	130,52
60.50.200V10	200	450 x 600 x 183	140,27

■ Einbau ist nicht möglich ■ Einbau ist möglich



Unterbauschränke mit Tiefe 736 mm sind bei Tischiefen 750 mm nicht einsetzbar. Diese lassen sich nur ab einer Tischtiefe von 900 mm einbauen. Bei Tischtiefe 600 mm sind keine Unterbauschränke möglich.

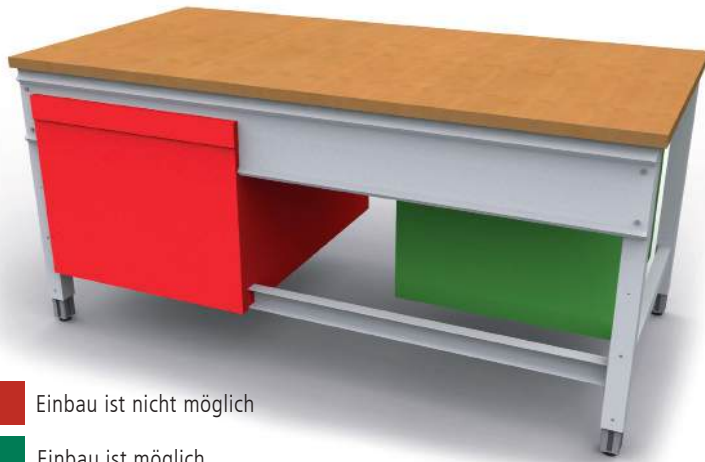

Einbau ist nicht möglich

Einbau ist möglich



PC-Halter H

- Zur Befestigung unter der Platte
- Breite einstellbar

Art.-Nr.	Maße in mm (BxTxH)	Preis in €
07.89.06	250 x 550 x 500	60,99



■ 1 x Flügeltüre 350 mm

Art.-Nr.	Maße in mm (B x T x H)	Preis in €
44.001	531 x 500 x 465	374,46



■ 2 x Schublade 200 mm

Art.-Nr.	Maße in mm (B x T x H)	Preis in €
38.011	381 x 500 x 465	402,52
44.011	531 x 500 x 465	437,90



■ 1 x Schublade 150 mm

Art.-Nr.	Maße in mm (B x T x H)	Preis in €
38.150	381 x 500 x 215	315,91
53.150	531 x 500 x 215	335,44
520/1VA-1	555 x 736 x 215	393,99



■ 3 x Schubladen 100 mm

Art.-Nr.	Maße in mm (B x T x H)	Preis in €
38.300	381 x 500 x 365	424,47
53.300	531 x 500 x 365	463,50



■ 3 x Schubladen, 1 x 50 mm, 1 x 100 mm, 1 x 150 mm

Art.-Nr.	Maße in mm (B x T x H)	Preis in €
530.111V	555 x 736 x 365	646,47



■ 4 x Schubladen 100 mm

Art.-Nr.	Maße in mm (B x T x H)	Preis in €
38.020	381 x 500 x 465	502,54
53.020	531 x 500 x 465	545,22
535/020V	555 x 736 x 465	775,76



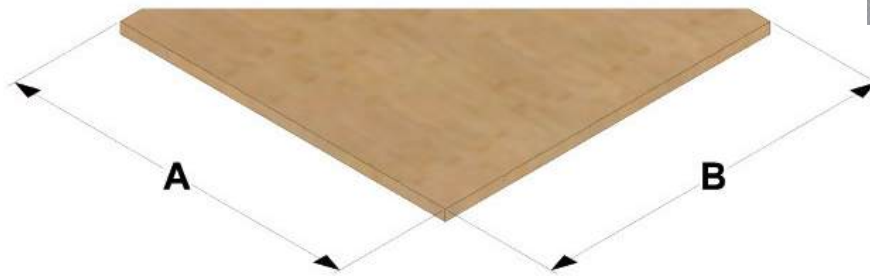

■ Eckplatte zur Tisch-zu-Tisch-Verbindung



- Buche-Multiplex 25 mm**
- Mehrschichtverleimt, geölt
 - Wasserfest
 - Gedämpft nach DIN 68705

Klemmfeststellung und Elektrische Höhenverstellung		
A x B in mm	Art.-Nr.	Preis in €
600 x 600	BE1.6060K25	107,34
600 x 750	BE1.6075K25	125,63
600 x 900	BE1.6090K25	145,16
750 x 600	BE1.7560K25	124,41
750 x 750	BE1.7575K25	147,58
750 x 900	BE1.7590K25	171,98
900 x 600	BE1.9060K25	143,93
900 x 750	BE1.9075K25	170,76
900 x 900	BE1.9090K25	198,83



- Spankernplatte melaminharz-direktbeschichtet 28 mm**
- 4-seitig, ABS-Umleimer
 - Trägerplatte Spankern direktbeschichtet
 - Oberfläche abriebfest und pflegeleicht

A x B in mm	Art.-Nr.	Preis in €
600 x 600	ME1.6060K28	97,58
600 x 750	ME1.6075K28	106,12
600 x 900	ME1.6090K28	128,07
750 x 600	ME1.7560K28	106,12
750 x 750	ME1.7575K28	132,95
750 x 900	ME1.7590K28	151,25
900 x 600	ME1.9060K28	128,07
900 x 750	ME1.9075K28	151,25
900 x 900	ME1.9090K28	174,42



- MDF-Platte mit 0,7 mm HPL-Belag 30 mm**
- 4-seitig, ABS-Umleimer
 - Hitze- und lichtbeständig
 - Fleckenunempfindlich, leicht zu reinigen und zu desinfizieren

A x B in mm	Art.-Nr.	Preis in €
600 x 600	HE1.6060K30	132,95
600 x 750	HE1.6075K30	156,13
600 x 900	HE1.6090K30	180,52
750 x 600	HE1.7560K30	156,13
750 x 750	HE1.7575K30	187,84
750 x 900	HE1.7590K30	218,34
900 x 600	HE1.9060K30	180,52
900 x 750	HE1.9075K30	219,55
900 x 900	HE1.9090K30	252,49



- EGB-leitfähige Werkbankplatte 30 mm**
- Oberfläche aus leitfähigem HPL-Schichtstoff
 - Geeignet für alle elektrostatisch gefährdeten Bereiche
 - Oberfläche RAL 7035



A x B in mm	Art.-Nr.	Preis in €
600 x 600	EE1.6060K30	173,20
600 x 750	EE1.6075K30	208,57
600 x 900	EE1.6090K30	243,95
750 x 600	EE1.7560K30	208,57
750 x 750	EE1.7575K30	253,71
750 x 900	EE1.7590K30	297,62
900 x 600	EE1.9060K30	243,95
900 x 750	EE1.9075K30	298,83
900 x 900	EE1.9090K30	351,29

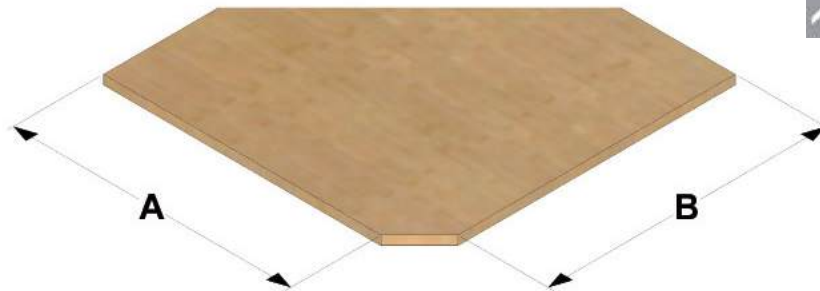

■ Eckplatte zur Tisch-zu-Tisch-Verbindung



Buche-Multiplex 25 mm

- Mehrschichtverleimt, geölt
- Wasserfest
- Gedämpft nach DIN 68705

Klemmfeststellung und Elektrische Höhenverstellung		
A x B in mm	Art.-Nr.	Preis in €
600 x 600	BE2.6060K25	107,34
600 x 750	BE2.6075K25	125,63
600 x 900	BE2.6090K25	145,16
750 x 600	BE2.7560K25	125,63
750 x 750	BE2.7575K25	147,58
750 x 900	BE2.7590K25	171,98
900 x 600	BE2.9060K25	143,93
900 x 750	BE2.9075K25	169,55
900 x 900	BE2.9090K25	198,83



Spankernplatte melaminharz-direktbeschichtet 28 mm

- 4-seitig, ABS-Umleimer
- Trägerplatte Spankern direktbeschichtet
- Oberfläche abriebfest und pflegeleicht

A x B in mm	Art.-Nr.	Preis in €
600 x 600	ME2.6060K28	97,58
600 x 750	ME2.6075K28	106,12
600 x 900	ME2.6090K28	126,85
750 x 600	ME2.7560K28	106,12
750 x 750	ME2.7575K28	132,95
750 x 900	ME2.7590K28	151,25
900 x 600	ME2.9060K28	128,07
900 x 750	ME2.9075K28	152,46
900 x 900	ME2.9090K28	174,42

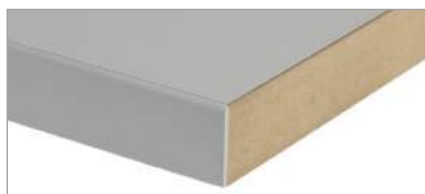

MDF-Platte mit 0,7 mm HPL-Belag 30 mm

- 4-seitig, ABS-Umleimer
- Hitze- und lichtbeständig
- Fleckenunempfindlich, leicht zu reinigen und zu desinfizieren

A x B in mm	Art.-Nr.	Preis in €
600 x 600	HE2.6060K30	132,95
600 x 750	HE2.6075K30	156,13
600 x 900	HE2.6090K30	180,52
750 x 600	HE2.7560K30	156,13
750 x 750	HE2.7575K30	187,84
750 x 900	HE2.7590K30	218,34
900 x 600	HE2.9060K30	179,30
900 x 750	HE2.9075K30	219,55
900 x 900	HE2.9090K30	253,71



EGB-leitfähige Werkbankplatte 30 mm

- Oberfläche aus leitfähigem HPL-Schichtstoff
- Geeignet für alle elektrostatisch gefährdeten Bereiche
- Oberfläche RAL 7035



A x B in mm	Art.-Nr.	Preis in €
600 x 600	EE2.6060K30	173,20
600 x 750	EE2.6075K30	208,57
600 x 900	EE2.6090K30	243,95
750 x 600	EE2.7560K30	208,57
750 x 750	EE2.7575K30	252,49
750 x 900	EE2.7590K30	298,83
900 x 600	EE2.9060K30	243,95
900 x 750	EE2.9075K30	298,83
900 x 900	EE2.9090K30	351,29





workline - Der Höchste



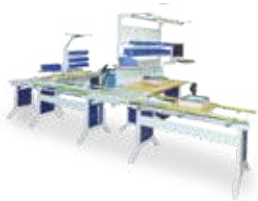

workline und Verkettung

Seite 358



workline Grund- und Anbautische

Seite 360



workline Eckplatten und Unterbauschränke

Seite 365



workline Kombinationen aus der Praxis mit Multi-Wand-Aufbau

Seite 366



workline Multi-Wand-Aufbau

Seite 368



workline Kombinationen aus der Praxis mit Aufbaustativ

Seite 370



workline Aufbaustativ | Zubehör

Seite 372



workline Zubehör Verkettung

Seite 373





Rastereinteilung



Serie
workline



Gehäuse B x T
365 x 400

Höhe	Nutzhöhen
500	400



Schublade B x T
300 x 350

Höhe	Nutzlast
100	20 kg
200	20 kg
400	20 kg



Serie
workline
T370 12-14

Raster:	R 12-14
---------	---------



workline - Der Höchste

Der **workline** Arbeitstisch erreicht durch seine stufenlose Höhenverstellung eine Arbeitshöhe von 1100 mm und ist somit auch ein optimaler Steh-Arbeitsplatz. Gleichzeitig sorgt sein schlichtes und funktionales Design für einen ergonomischen Sitz-Arbeitsplatz.

- Standardfarben: RAL 7035 - lichtgrau / 5013 - kobaltblau
- Untergestell aus Stahlrohr 45 x 45 mm
Traversen aus Aluminium-Profilen 40 x 40 mm



i Bitte beachten Sie, dass workline-Tische zerlegt angeliefert werden. Einfache Selbstmontage!

Unsere Merkmale im Überblick	
Baukastensystem	Einzelarbeitsplätze können in kürzester Zeit zu Gruppenarbeitsplätzen erweitert werden
Nachrüstbar	Umfangreiches Zubehör: Flexible Gestaltung und Umrüstung des Arbeitsplatzes
Energie	Direkte Versorgung mit Beleuchtung, Strom, Druckluft
Gestellbreiten	1000, 1500 mm
Gestelltiefe	750 mm
Hub-Geschwindigkeit	6,25 mm/s
Arbeitshöhe ohne Platte	735-1100 mm Hub: 365 mm
Höhenverstellung	Drei verschiedene Arten: Klemmfeststellung, Kurbelverstellung, Elektrische Höhenverstellung
Gestellausführung	A-Fuß
Tragkraft	180-200 kg bei gleichmäßiger Belastung je nach Höhenverstellung

GESTELLAUSFÜHRUNG:

WL
1



Grundtisch



Anbautisch

HÖHENVERSTELLUNG:

WL
1



Klemmfeststellung

WL
2



Kurbelverstellung

WL
3



Elektrische Höhenverstellung
1-motorig





workline Grundtisch mit Klemmfeststellung

- Arbeitsplatte Buche Multiplex 25 mm



Art.-Nr.	Maße in mm (B x T x H)	Preis in €
07.75.10	1000 x 750 x 735 - 1100	467,17
07.75.15	1500 x 750 x 735 - 1100	545,22

workline Grundtisch mit Kurbelverstellung

- Arbeitsplatte Buche Multiplex 25 mm



Art.-Nr.	Maße in mm (B x T x H)	Preis in €
07.75.10KHV	1000 x 750 x 735 - 1100	792,84
07.75.15KHV	1500 x 750 x 735 - 1100	874,55

workline Grundtisch mit elektrischer Höhenverstellung

- Arbeitsplatte Buche Multiplex 25 mm



Art.-Nr.	Maße in mm (B x T x H)	Preis in €
07.75.10EHV	1000 x 750 x 735 - 1100	1.516,14
07.75.15EHV	1500 x 750 x 735 - 1100	1.597,87

**workline Anbautisch mit Klemmfeststellung**

- Arbeitsplatte Buche Multiplex 25 mm
- Links oder rechts anwendbar



Art.-Nr.	Maße in mm (B x T x H)	Preis in €
07.10.15	1000 x 750 x 735 - 1100	353,73
07.15.15	1500 x 750 x 735 - 1100	423,25

workline Anbautisch Getriebe für Kurbelverstellung und elektrische Höhenverstellung

- Arbeitsplatte Buche Multiplex 25 mm
- Links oder rechts anwendbar - Bitte bei Bestellung die Seite angeben



Art.-Nr.	Maße in mm (B x T x H)	Preis in €
07.10.15KHV	1000 x 750 x 735 - 1100	548,89
07.15.15KHV	1500 x 750 x 735 - 1100	622,07





workline Grundgestell mit Klemmfeststellung

Art.-Nr.	Maße in mm (B x T x H)	Preis in €
07.10.70	1000 x 750 x 735 - 1100	352,50
07.10.75	1500 x 750 x 735 - 1100	373,24



workline Grundgestell mit Kurbelverstellung

Art.-Nr.	Maße in mm (B x T x H)	Preis in €
07.10.70KHV	1000 x 750 x 735 - 1100	678,18
07.10.75KHV	1500 x 750 x 735 - 1100	702,58



workline Grundgestell mit elektrischer Höhenverstellung

Art.-Nr.	Maße in mm (B x T x H)	Preis in €
07.10.70EHV	1000 x 750 x 735 - 1100	1.401,49
07.10.75EHV	1500 x 750 x 735 - 1100	1.425,88

Wenn der Grundtisch elektrisch verstellbar ist, dann benötigt der Anbautisch nur Kurbelverstellung. Ein Motor für 1 x Grundtisch und 1 x Anbautisch



Nachrüstset Kurbelverstellung

- Maximal für ein Grund- oder Anbautisch anwendbar

Art.-Nr.	Bezeichnung	Preis in €
07.00.42	Kurbelverstellung Grundtisch 1000	325,67
07.00.43	Kurbelverstellung Anbautisch 1000	195,16
07.00.40	Kurbelverstellung Grundtisch 1500	329,33
07.00.41	Kurbelverstellung Anbautisch 1500	198,83

Nachrüstset elektrische Höhenverstellung

- Voraussetzung für die elektrische Höhenverstellung ist die Kurbelhöhenverstellung
- Maximal für ein Grund- und Anbautisch anwendbar

Art.-Nr.	Bezeichnung	Preis in €
07.00.45	elektrische Höhenverstellung	723,31



workline Anbaugestell mit Klemmfeststellung

- Links oder rechts anwendbar



Art.-Nr.	Maße in mm (B x T x H)	Preis in €
07.10.72	1000 x 750 x 735 - 1100	239,07
07.15.72	1500 x 750 x 735 - 1100	251,27



workline Anbaugestell mit Getriebe für Kurbelverstellung und elektrische Höhenverstellung

- Links oder rechts anwendbar - Bitte bei Bestellung die Seite angeben



Art.-Nr.	Maße in mm (B x T x H)	Preis in €
07.10.72KHV	1000 x 750 x 735 - 1100	434,23
07.15.72KHV	1500 x 750 x 735 - 1100	450,08

Grund- und Anbautischverbindung



workline Grund- und Anbautisch

- Inkl. 2 x Platte Buche Multiplex 25 mm

Art.-Nr.	Maße in mm (B x T x H)	Ausführung	Preis in €
07.30.15	3000 x 750 x 735 - 1100	Klemmfeststellung	968,48
07.30.15KHV	3000 x 750 x 735 - 1100	Kurbelverstellung	1.496,64
07.30.15EHV	3000 x 750 x 735 - 1100	Elektrische Höhenverstellung	2.219,94





Fußstütze

- Nur für workline Tische
- Schräg, beschichtet mit Antirutschmatte
- B x T: 400 x 350 mm

Art.-Nr.	Ausführung	Preis in €
07.00.20	Grundtisch 1000	158,57
07.00.21	Anbautisch 1000	160,40
07.00.25	Grundtisch 1500	182,96
07.00.26	Anbautisch 1500	185,40

workline Grundtisch

- Arbeitsplatte Buche Multiplex 25 mm
- 1 x Schublade 100 mm
- 1 x Fußstütze

Art.-Nr.	Tragkraft in kg	Maße in mm (B x T x H)	Preis in €
07.25.25	200	1000 x 750 x 735 - 1100 mit Klemmfeststellung	820,28
07.75.25KHV	200	1000 x 750 x 735 - 1100 mit Kurbelverstellung	1.149,61
07.75.25EHV	180	1000 x 750 x 735 - 1100 mit elektrischer Höhenverstellung	1.872,93



Ablage 3. Ebene

- Buche Multiplex 25 mm

Art.-Nr.	Maße in mm (B x T x H)	Preis in €
07.25.33	1000 x 260 x 300	158,57
07.25.35	1500 x 260 x 300	184,18

workline Grundtisch

- Arbeitsplatte Buche Multiplex 25 mm
- 1 x Ablage 3. Ebene

Art.-Nr.	Tragkraft in kg	Maße in mm (B x T x H)	Preis in €
07.75.41	200	1500 x 750 x 735 - 1100 mit Klemmfeststellung	729,41
07.75.41KHV	200	1500 x 750 x 735 - 1100 mit Kurbelverstellung	1.058,74
07.75.41EHV	180	1500 x 750 x 735 - 1100 mit elektrischer Höhenverstellung	1.782,05

Eckverbindung für zwei Grundtische

- 1 x Eck-Arbeitsplatte oder
- 1 x Dreieck-Arbeitsplatte



Eck-Arbeitsplatte ohne Eckverbindungsstück

- Buche Multiplex

Art.-Nr.	Maße in mm (B x T x H)	Preis in €
07.25.90	750 x 750 x 25	114,05

- Spankern Melaminharz

Art.-Nr.	Maße in mm (B x T x H)	Preis in €
07.26.91	750 x 750 x 28	109,17

- EGB leitfähig

Art.-Nr.	Maße in mm (B x T x H)	Preis in €
07.24.91	750 x 750 x 30	213,45

Tisch-zu-Tisch-Verbindungsstück siehe Seite 430

Dreieck-Arbeitsplatte ohne Eckverbindungsstück

- Buche Multiplex

Art.-Nr.	Maße in mm (B x T x H)	Preis in €
07.27.90	750 x 750 x 25	100,02

- Spankern Melaminharz

Art.-Nr.	Maße in mm (B x T x H)	Preis in €
07.28.91	750 x 750 x 28	102,83

- EGB leitfähig

Art.-Nr.	Maße in mm (B x T x H)	Preis in €
07.29.91	750 x 750 x 30	196,37

Unterbauschränke, Tragkraft je Schublade 20 kg



Eckverbindungsstück

- Stahlrohr

Art.-Nr.	Beschreibung	Preis in €
07.30.90	Verbindung 90°	117,70

Unterhängeblock

- 1 x Schublade 400 mm
- 1 x Flaschen- und Zwischenhalter
- 2 x Ablagen und Rahmen für Hängeordner

Art.-Nr.	Maße in mm (B x T x H)	Preis in €
07.18.00	365 x 400 x 500	380,56

Unterhängeblock

- 1 x Schublade 100 mm

Art.-Nr.	Maße in mm (B x T x H)	Preis in €
07.18.01	365 x 400 x 140	92,09



Unterhängeblock

- 2 x Schublade 100 mm
- 1 x Schublade 200 mm

Art.-Nr.	Maße in mm (B x T x H)	Preis in €
07.18.03	365 x 400 x 500	467,17

Unterhängeblock

- 4 x Schublade 100 mm

Art.-Nr.	Maße in mm (B x T x H)	Preis in €
07.18.04	365 x 400 x 500	519,61

Unterhängeblock

- 2 x Schublade 200 mm

Art.-Nr.	Maße in mm (B x T x H)	Preis in €
07.18.02	365 x 400 x 500	428,14





Multi-Wand
Zubehör finden Sie ab
Seite 284



workline Grundtisch mit Klemmfeststellung

Multi-Wand-Aufbau

- 2 x Tragsäule
- 1 x Obergestell
- 1 x Geräteschiene
- 1 x LED-Beleuchtung 28,9 W, 1290 lx
- 1 x Magnet- und 1 x Lochwand 302 mm
- 2 x neigbarer Fachboden 320 mm

Art.-Nr.	Maße in mm (B x T x H)	Ausführung	Preis in €
07.75.15	1500 x 750 x 735 - 1100	workline Grundtisch	545,22
03.900.15.13	1500 x 1250	Multi-Wand-Aufbau	946,53



workline Grundtisch mit Kurbelverstellung

- 1 x Fußstütze
- 1 x Schubladenblock mit 3 x Schublade, Tragkraft 20 kg

Multi-Wand-Aufbau

- 2 x Tragsäule
- 1 x Energieleiste mit 3er-Schuko-Steckdosen mit Ein-/Aussschalter
- 1 x Lochwand, 1 x Magnetwand, 2 x Fachboden 320 mm
- 2 x Schwenkarmhalterung
- 1 x Schwenkarm mit Ablageplatte
- 1 x Schwenkarm mit Monitorhalterung und Tastaturauflage
- 1 x Obergestell, 1 x Geräteschiene
- 1 x LED-Beleuchtung 28,9 W, 1290 lx

Art.-Nr.	Maße in mm (B x T x H)	Ausführung	Preis in €
07.75.17	1500 x 750 x 735 - 1100	workline Grundtisch	1.524,69
03.900.75.18	1500 x 1250	Multi-Wand-Aufbau	1.802,06

Lieferung ohne Haken, Kästen und Dekoration



workline Grund- und Anbautischkombination mit Klemmfeststellung

- Arbeitsplatte Buche Multiplex 25 mm

Multi-Wand-Aufbau

- 3 x Tragsäule
- 1 x Energieleiste mit 3er Schuko-Steckdosen mit Ein-/Ausschalter
- 1 x Lochwand
- 1 x Fachboden 220 mm
- 1 x Fachboden 320 mm
- 1 x Multi-Rollladenschrank
- 1 x Obergestell, 1 x Geräteschiene
- 1 Paar Unterzüge
- 1 x LED-Beleuchtung 37,8 W, 1226 lx

Art.-Nr.	Maße in mm (B x T x H)	Ausführung	Preis in €
07.20.15/40	2000 x 750 x 735 - 1100	workline Grundtisch und Anbautisch	820,89
03.900.21	2000 x 1250	Multi-Wand-Aufbau	2.052,48



workline Grund- und Anbautischkombination mit Kurbelverstellung

- 2 x Arbeitsplatte Buche Multiplex 25 mm
- 1 x Schubladenblock mit 3 x Schublade, Tragkraft 20 kg
- 1 x Aufbaugestell
- 1 x Schwenkarm mit Monitorhalterung und Tastaturauflage

Multi-Wand-Aufbau 1500 mm breit

- 2 x Tragsäule, 1 x Obergestell, 1 x Geräteschiene
- 1 x LED-Beleuchtung 28,9 W, 1290 lx
- 1 x Energieleiste mit 3er Schuko Steckdosen mit Ein-/Ausschalter
- 1 x Magnet- und 1 x Lochwand 302 mm
- 1 x Fachboden 320 mm

Art.-Nr.	Maße in mm (B x T x H)	Ausführung	Preis in €
07.10.15.10.96	3000 x 750 x 735 - 1100	workline Grund- und Anbautisch mit Multi-Wand-Aufbau	3.453,59

Lieferung ohne Haken, Kästen und Dekoration





Multi-Wand-Aufbau



Geeignet zur Montage auf workline Arbeitstischen

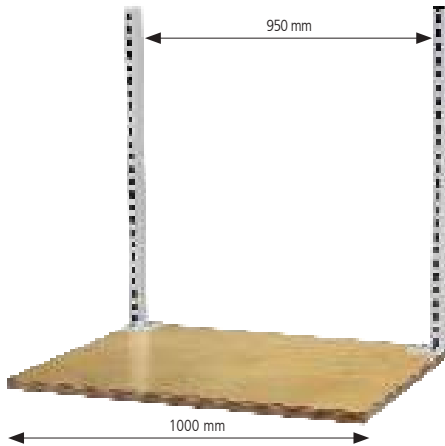

- Tischbreite 1000 mm
- Breite des Aufbaus Mitte-Mitte 950 mm
- 1 x Tragsäule links
- 1 x Tragsäule rechts

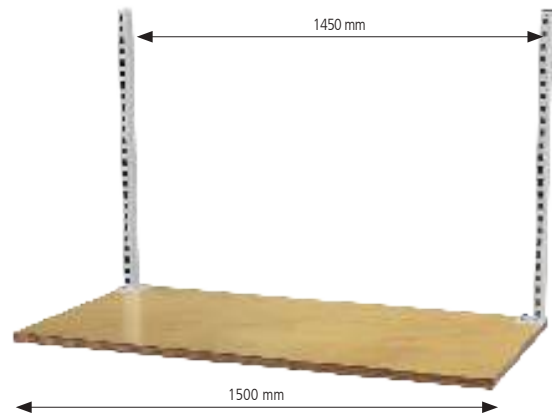

- Tischbreite 1500 mm
- Breite des Aufbaus Mitte-Mitte 1450 mm
- 1 x Tragsäule links
- 1 x Tragsäule rechts

Tragsäulenprofil 30 x 60 mm

- Verstärkt durch U-Profilrohr
- Geringere Plattenstärken auf Anfrage
- Für die Montage auf 2 m-Arbeitsflächen werden 3 Tragsäulen benötigt



Art.-Nr.	Maße in mm	Preis in €
03.935.650.225	650 links	81,11
03.935.650.125	650 rechts	81,11
03.935.950.225	950 links	86,60
03.935.950.125	950 rechts	86,60
03.935.125.225	1250 links	90,26
03.935.125.125	1250 rechts	90,26



- 2 x Tragsäule, 1 x Obergestell, 1 x Geräteschiene
- 1 x LED-Beleuchtung 28,9 W, 1290 lx
- 1 x Energieleiste mit 3 x Schuko-Steckdose und Ein-/Ausschalter
- 2 x Druckluftanschluss 1/4", 2 x Fachboden 320 mm
- 1 x Lochwand
- 1 x Schwenkarm mit Ablageplatte, 1 x Schwenkarmhalter

Art.-Nr.	Maße in mm (BxTxH)	Preis in €
03.9001524WL	1500 x 750 x 1250	1.483,22



- 2 x Tragsäule, 1 x Obergestell, 1 x Geräteschiene
- 1 x LED-Beleuchtung 28,9 W, 1290 lx
- 1 x Energieleiste mit 3 x Schuko-Steckdose und Ein-/Ausschalter
- 3 x Fachboden 320 mm, 1 x Lochwand

Art.-Nr.	Maße in mm (BxTxH)	Preis in €
03.9001525WL	1500 x 750 x 1250	1.256,34



- 2 x Tragsäule, 1 x Obergestell, 1 x Geräteschiene
- 1 x LED-Beleuchtung 28,9 W, 1290 lx
- 1 x Energieleiste mit 3 x Schuko-Steckdose und Ein-/Ausschalter
- 2 x Druckluftanschluss 1/4", 2 x Fachboden 320 mm

Art.-Nr.	Maße in mm (BxTxH)	Preis in €
03.9001523WL	1500 x 750 x 1250	1.199,02



- 2 x Tragsäule, 1 x Obergestell, 1 x Geräteschiene
- 1 x LED-Beleuchtung 28,9 W, 1290 lx
- 1 x Energieleiste mit 3 x Schuko-Steckdose und Ein-/Ausschalter
- 2 x Druckluftanschluss 1/4", 1 x Fachboden 320 mm
- 1 x Lochwand, 1 x Magnetwand
- 1 x Schwenkarm mit Ablageplatte, 1 x Schwenkarmhalter

Art.-Nr.	Maße in mm (BxTxH)	Preis in €
03.9001521WL	1500 x 750 x 1250	1.433,21



- 2 x Tragsäule, 1 x Obergestell, 1 x Geräteschiene
- 1 x LED-Beleuchtung 28,9 W, 1290 lx
- 1 x Energieleiste mit 3 x Schuko-Steckdose und Ein-/Ausschalter
- 4 x Fachboden 320 mm

Art.-Nr.	Maße in mm (BxTxH)	Preis in €
03.9001522WL	1500 x 750 x 1250	1.284,39



- 2 x Tragsäule, 1 x Obergestell, 1 x Geräteschiene
- 1 x LED-Beleuchtung 28,9 W, 1290 lx
- 1 x Energieleiste mit 3 x Schuko-Steckdose und Ein-/Ausschalter
- 2 x Druckluftanschluss 1/4", 1 x Fachboden 320 mm
- 1 x Lochwand, 1 x Magnetwand

Art.-Nr.	Maße in mm (BxTxH)	Preis in €
03.9001520WL	1500 x 750 x 1250	1.214,87

Lieferumfang ohne Dekoration





Aufbaustativ
Zubehör finden Sie ab
Seite 372



workline Grundtisch

- Arbeitsplatte Buche Multiplex 25 mm
- 1 x Schubladenblock mit 3 x Schublade: 2 x 100 mm, 1 x 200 mm, Tragkraft 20 kg

Aufbaugestell

- 1 x Aufbaugestell für Stativ
- 1 x Stativ mit 2er Schuko-Steckdosen und 1 x Halogen-Leuchte
- 1 x Schwenkarm mit Auflageplatte
- 1 x Schwenkarm mit Loch- und Schlitzwand
- Ohne Federzug und Sichtlagerkästen

Art.-Nr.	Maße in mm (B x T x H)	Ausführung	Preis in €
07.75.96	1500 x 750 x 735 - 1100	Klemmfeststellung	2.109,56
07.75.96KHV	1500 x 750 x 735 - 1100	Kurbelverstellung	2.438,89

workline Grundtisch

- Arbeitsplatte Buche Multiplex 25 mm
- 1 x Fußstütze, 1 x PC-Halter
- 1 x Schubladenblock mit 1x Schublade: 100 mm, Tragkraft 20 kg

Aufbaugestell

- 1 x Aufbaugestell für Stativ
- 1 x Stativ mit 2er Schuko-Steckdosen und 1 x Halogen-Leuchte
- 1 x Schwenkarm mit Bildschirmhalterung und Tastaturboden

Art.-Nr.	Maße in mm (B x T x H)	Ausführung	Preis in €
07.75.55	1500 x 750 x 735 - 1100	Klemmfeststellung	1.710,09
07.75.55KHV	1500 x 750 x 735 - 1100	Kurbelverstellung	2.039,42



PC-Halter H

- Zur Befestigung unter der Platte
- Breite einstellbar

Art.-Nr.	Maße in mm (BxTxH)	Preis in €
07.89.06	250 x 550 x 500	60,99



Fuß-Fachboden

- Nur für workline Tische
- Platte Buche Multiplex 25 mm

Art.-Nr.	Maße in mm (B x T)	Ausführung	Preis in €
07.30.20	1000 x 350	Grundtisch	132,95
07.30.21	1000 x 350	Anbautisch	148,81
07.30.25	1500 x 350	Grundtisch	156,13
07.30.26	1500 x 350	Anbautisch	156,13



workline Grundtisch

- Arbeitsplatte Buche Multiplex 25 mm
- 1 x Schubladenblock mit 1 x Schublade 100 mm, Tragkraft 20 kg
- 1 x Ablage 3. Ebene Buche Multiplex (oben)

Aufbaugestell

- 1 x Aufbaugestell für Stativ
- 1 x Stativ mit 2er Schuko-Steckdosen und 1 x Halogen-Leuchte

Art.-Nr.	Maße in mm (B x T x H)	Ausführung	Preis in €
07.75.46	1500 x 750 x 735 - 1100	Klemmfeststellung	1.396,61
07.75.46KHV	1500 x 750 x 735 - 1100	Kurbelverstellung	1.725,94

workline Grundtisch

- Arbeitsplatte Buche Multiplex 25 mm

Aufbaugestell

- 1 x Aufbaugestell für Stativ
- 1 x Stativ mit 2er Schuko-Steckdosen und 1 x Halogen-Leuchte

Art.-Nr.	Maße in mm (B x T x H)	Ausführung	Preis in €
07.75.35	1500 x 750 x 735 - 1100	Klemmfeststellung	1.120,34
07.75.35KHV	1500 x 750 x 735 - 1100	Kurbelverstellung	1.449,67



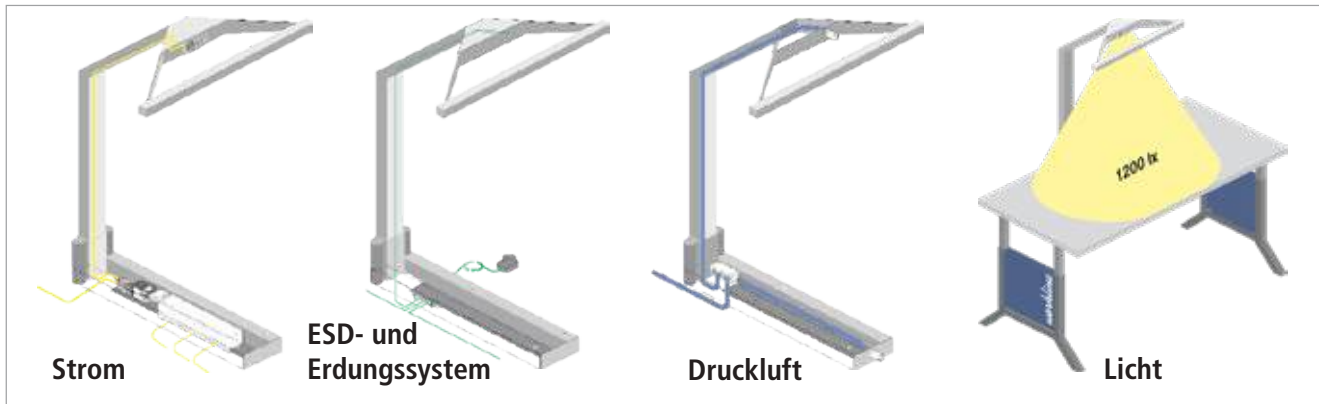

Aufbaugestell unter der Platte



Bitte beachten Sie:

Für Stativ und Schwenkarme zwingend erforderlich

Art.-Nr.	Maße in mm (B x T x H)	Preis in €
07.40.00	610 x 170 x 130	116,49
07.40.01	Mehrpreis Stromversorgung	91,49
07.40.02	Mehrpreis für Druckluftverteiler	67,70

Stativ

- Für Aufbauten mit 2 x Schuko-Steckdosen und 1 x Halogenbeleuchtung 35 W
- Gesamthöhe 1130 mm

Art.-Nr.	Ausführung	Preis in €
07.40.06	Standard	458,63
07.40.07	Mehrpreis für Druckluftverteiler	67,08

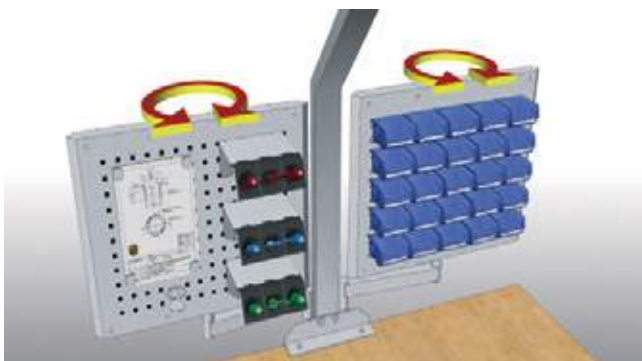

360°-drehbare Schwenkarmeinsätze bieten höchste Flexibilität bei der auszuführenden Arbeit.



Steckdosen, Druckluftanschlüsse und eine Halogenlampe sind im Stativ integriert. Dadurch wird der Platz gespart, den eine zusätzliche Energieleiste benötigen würde.

**Bitte beachten Sie:**

- Für Schwenkarme wird das Aufbaugestell unter der Platte zwingend benötigt
- Tragkraft 30 kg

**Schwenkarm mit Schwenkrahmen und Fachböden**

- 2 x neigbarer Fachboden

Art.-Nr.	Maße in mm (B x T x H)	Preis in €
07.98.03	680 x 287 x 400	248,83

**Schwenkarm mit Ablagewanne**

Art.-Nr.	Maße in mm (B x T x H)	Preis in €
07.98.04	400 x 300 x 48	169,55

**Schwenkarm mit Dokumentenhalter DIN A4 Hochformat**

- Mit Abrollleiste unten und seitlich

Art.-Nr.	Maße in mm (B x T x H)	Preis in €
07.98.05	215 x 370 x 330	161,01

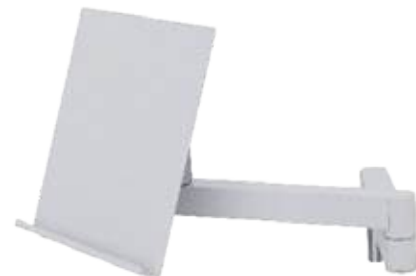
**Schwenkarm mit Dokumentenhalter DIN A4 Querformat**

- Mit Abrollleiste unten

Art.-Nr.	Maße in mm (B x T x H)	Preis in €
07.98.06	310 x 156 x 310	173,20

**Schwenkarm mit Monitorhalterung**

- VESA 75 / 100 mm

Art.-Nr.	Maße in mm (B x T x H)	Preis in €
07.98.07	130 x 370 x 320	204,92

**Schwenkarm mit Monitorhalterung und Tastaturauflage**

- VESA 75 / 100 mm
- Ablageboden Buche Multiplex 15 mm

Art.-Nr.	Maße in mm (B x T x H)	Preis in €
07.98.08	700 x 355 x 322	259,80





workline Kugeltisch

- Arbeitsplatte Buche Multiplex 25 mm
- 2 x Werkstückträgerstopp
- Integrierte Kugelleiste
- Höhenverstellbar durch Klemmfeststellung
- Inkl. Führungsschienen

Art.-Nr.	Tiefe Werkstückträger in mm	Maße in mm (B x T x H)	Preis in €
07.60.10.40	384	1000 x 750 x 735 - 1100	822,11
07.60.15.40	384	1500 x 750 x 735 - 1100	953,84
07.60.10.50	500	1000 x 750 x 735 - 1100	822,11
07.60.15.50	500	1500 x 750 x 735 - 1100	953,84
07.60.10.60	616	1000 x 750 x 735 - 1100	822,11
07.60.15.60	616	1500 x 750 x 735 - 1100	953,84



Arbeitsplatte Buche Multiplex inkl. Kugelleiste

- Arbeitsplatte Buche Multiplex 25 mm
- Integrierte Kugelleiste
- Inkl. Führungsschienen und 2 x Werkstückträgerstopp

Art.-Nr.	Tiefe Werkstückträger in mm	Maße in mm (B x T x H)	Preis in €
07.60.90	384	1000 x 750 x 25	481,80
07.60.91	384	1500 x 750 x 25	587,92
07.60.92	500	1000 x 750 x 25	481,80
07.60.93	500	1500 x 750 x 25	587,92
07.60.94	616	1000 x 750 x 25	481,80
07.60.95	616	1500 x 750 x 25	587,92



workline Grundtisch mit Röllchenbahn

- 1 x Röllchenbahn bis 600 mm Tiefe
- Stufenlos höhenverstellbar durch Klemmfeststellung

Art.-Nr.	Maße in mm (B x T x H)	Preis in €
07.60.100	1000 x 600 x 790 - 1100	513,51
07.60.150	1500 x 600 x 790 - 1100	607,44



workline Anbautisch mit Röllchenbahn

- 1 x Röllchenbahn bis 600 mm Tiefe
- Stufenlos höhenverstellbar durch Klemmfeststellung

Art.-Nr.	Maße in mm (B x T x H)	Preis in €
07.61.100	1000 x 600 x 790 - 1100	393,99
07.61.150	1500 x 600 x 790 - 1100	490,34



Kugeltisch - Brücke

- Ohne Führungsschienen
- Für eine Kreuzung mit 3 oder 4 Abzweigen

Art.-Nr.	Maße in mm (B x T)	Preis in €
07.60.70	3 Abzw. - 750 x 750	547,66
07.60.71	4 Abzw. - 750 x 750	554,98



Kugeltisch - Endmodul

- Ohne Führungsschienen mit einer Kreuzung und 2 Abzweigen

Art.-Nr.	Maße in mm (B x T)	Preis in €
07.61.70	750 x 750	705,02



Werkstückträgerschiene mit 1 x Stopper

Art.-Nr.	Breite in mm	Preis in €
07.60.03	1000	70,75
07.60.01	1500	72,58



Stopper für Werkstückträgerschiene

Art.-Nr.	Preis in €
07.60.02	18,91

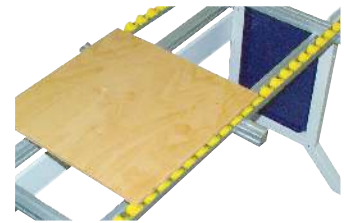

Werkstückträger Buche Multiplex

Art.-Nr.	Maß in mm (B x T x H)	Preis in €
07.60.10	384 x 384 x 12	19,03
07.60.11	500 x 500 x 12	29,88
07.60.12	616 x 616 x 12	46,72

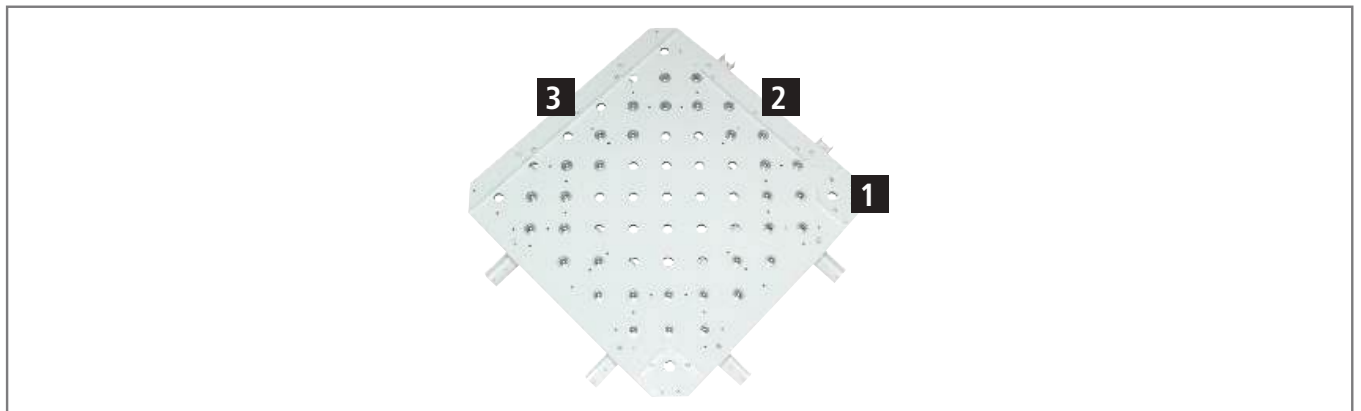

Führungswinkel, paarweise

Art.-Nr.	Maße in mm	Preis in €
07.60.40	Für Werkstückträger 384	46,23
07.60.42	Für Werkstückträger 500	48,42
07.60.44	Für Werkstückträger 616	49,88



Endanschlag

Art.-Nr.	Maße in mm (B x T x H)	Preis in €
07.60.46	373 x 20 x 20	24,63



Führungsschiene

Art.-Nr.	Maße in mm	Preis in €
07.60.48	700	26,23





ROLLENBAHNSYSTEME

Die Förderelemente sind auf die Optimierung des innerbetrieblichen Materialflusses standardisiert. Mit dem bewährten Röllchen- und Rollenbahnprogramm erarbeiten wir optimale Konzeptionen in der Stückgut-Fördertechnik und realisieren Projekte auf den Gebieten: Produktion, Wareneingang, Lager mit Kommissionierzonen, Versand, den Transport leichter Produkte, wie z.B. Kartonnagen, beherrscht die Förderanlage ebenso wie das Handling schwererer Güter, die auf mittelschweren Rollenbahnen schonend bewegt werden können.

SCHERENBAHNEN

Scherenbahnen sind eigenständige und flexible Förderstrecken. Sie kommen dort zum Einsatz, wo keine ortsfesten Förderstrecken installiert werden können und ein manuelles Handling von Packstücken gegeben ist. Ihre hohe Flexibilität ermöglicht den Einsatz als Kurve oder auch als S-Kurve. Außerdem sind sie variabel in der Förderlänge (ausziehbar) und fahrbar mittels Lenkrollen.

- Auf Anfrage auch aus verzinktem Stahlrohr $\varnothing 50 \times 1,5$ mm
- Der Achsabstand beträgt 55 - 130 mm, je nach ausgezogener Länge
- Höhe 700 - 1100 mm einstellbar
- Auf Anfrage auch aus kugelgelagerten Kunststoffröllchen $\varnothing 48$ mm (ohne Mehrpreis)
- Der Achsabstand beträgt 32 - 130 mm, je nach ausgezogener Länge
- Höhe 700 - 1100 mm einstellbar



Scherenbahn mit Tragrollen aus blauem Kunststoffrohr

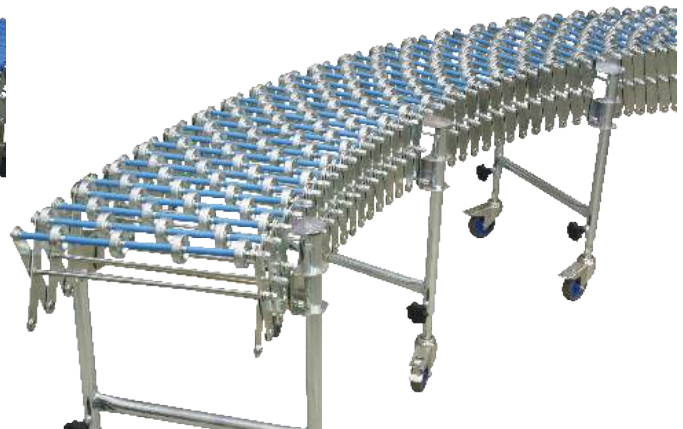

Scheren-Röllchenbahn mit kugelgelagerten und verzinkten Stahlröllchen

KLEIN-ROLLENBAHNEN

Für den Transport von Fördergütern mit kleinen Abmessungen und geringen Gewichten. Das Fördergut sollte stets auf min. drei Tragrollen aufliegen. Länge bzw. Durchmesser des kleinsten Förderguts somit: min. 75 mm bei Achsabstand 25 mm, min. 115 mm bei Achsabstand 37,5 mm. Die Bahnbreite benennt das lichte Maß innen zwischen den Rollenbahn-Rahmen. Die Tragrollen stehen über die Rahmen-Oberkante hinaus. Tragrollen \varnothing 20 mm bzw. \varnothing 30 mm.

Tragrollen aus blauem Kunststoffrohr

Tragrollen aus verzinktem Stahlrohr

LEICHT- ROLLENBAHNEN

Leicht-Rollenbahnen werden für den Transport von Stückgütern eingesetzt, welche von ihrem Gewicht her noch manuell händelbar sind. Das Fördergut sollte stets auf min. drei Tragrollen aufliegen (Achsabstand prüfen). Die Bahnbreite benennt jeweils das lichte Maß innen zwischen den Rollenbahn-Rahmen. Die Tragkraft der Bahnen ist u. a. abhängig von Bahnbreite, Rollen- und Stützabstand. Bei Kunststoff-Rollen sollte das Fördergut-Gewicht nicht mehr als 20-25 kg betragen. Stützen werden je im Abstand von bis zu 2 m gesetzt.

Tragrollen aus blauem Kunststoffrohr

Tragrollen aus verzinktem Stahlrohr

MITTELSCHWERE ROLLENBAHNEN

Für Einsatzfälle, bei denen die Leicht-Rollenbahnen an ihre Belastungsgrenzen stoßen und Schwerlast-Rollenbahnen überdimensioniert wären.

Das Einsatzgebiet liegt bei Belastungen bis ca. 150 - 200 kg/m, abhängig von Bahnbreite, Rollen- sowie Stützabstand. Bei mehrsegmentierten Strecken erfolgt die Verbindung der einzelnen Bahnen auf den Stützen (keine Bahnverbinder).

Tragrollen aus verzinktem Stahlrohr





Schwerlasttische - Die Stärksten



Seite 380

Weitere Arbeitsplatzsysteme



Seite 402

Arbeitsplatten



Seite 422

ESD



Seite 432

Mobile Logistik-Systeme



Seite 456

Flügel- und Schiebetürenschränke



Seite 530

Stühle und Regale



Seite 552

Garderobenschränke



Seite 578

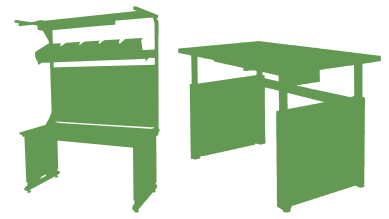

Schwerlasttische - Die Stärksten





powerline C - Höhenverstellbare Schwerlasttische C-Fuß

Seite 382



powerline C - Grundgestell und Grundtisch C-Fuß

Seite 384



powerline C - Kombinationen aus der Praxis C-Fuß

Seite 386



powerline 4 - Höhenverstellbare Schwerlasttische 4-Fuß

Seite 388



powerline 4 - Grundgestell und Grundtisch 4-Fuß

Seite 390



powerline 4 - Kombinationen aus der Praxis 4-Fuß

Seite 392



hydline Kombinationen aus der Praxis

Seite 396



hydline

Seite 394



Weitere Schwerlasttische

Seite 400

powerline C



powerline C - Der Starke

Leise bewegt sich der **powerline C** im Bereich von 705-1155 mm durch elektrische Höhenverstellung auf die gewünschte Arbeitshöhe und das mit einer Hubgeschwindigkeit von 9mm/s ohne Last. Somit schafft der powerline einen flexiblen Sitz-Steharbeitsplatz ohne lange Wartezeiten. Zugleich ist der geräuscharme Arbeitstisch äußerst belastbar. Die C-Fuß Variante trägt bis zu 600 kg.

- Füße mit Niveaueausgleich
- **Antrieb:** Innenliegender Gleichstromantrieb mit eingebauten Endschaltern und zwei Hallgebern synchron
- **Anschluss:** 230 V | **Antriebsmotor:** 24 V

**Merkmale im Überblick**

Nachrüstbar	Multiwand-Aufbau oder Stativ und optionales Zubehör wie Fußschalter
Energie	Direkte Versorgung mit Beleuchtung, Energie, Druckluft
Gestellbreiten	1250, 1500, 2000 mm
Gestelltiefe	750 mm
Hubgeschwindigkeit	9 mm/s ohne Last
Arbeitshöhe ohne Platte	705-1155 mm Hub: 450 mm
Höhenverstellung	Elektrische Höhenverstellung
Gestellausführung	C-Fuß
Tragkraft	600 kg bei gleichmäßiger Belastung

GESTELLAUSFÜHRUNG:**HÖHENVERSTELLUNG:**

Elektrische Höhenverstellung



Grundgestell powerline C

- Standardgemäß mit Hoch/Tief Handschalter für Höhenverstellung ausgestattet
- Hubsäulen aus Aluminium
- Rahmen und FüÙe aus Rechteckrohr und 5 mm starkem Blech

Art.-Nr.	MaÙe in mm (B x T x H)	Preis in €
CF.125.75	1250 x 750 x 705-1155	2.743,21
CF.150.75	1500 x 750 x 705-1155	2.755,42
CF.200.75	2000 x 750 x 705-1155	2.770,05



Grundtisch powerline C

- Arbeitsplatte Buche Multiplex 40 mm
- Standardgemäß mit Handschalter für Höhenverstellung ausgestattet
- Hubsäulen aus Aluminium
- Rahmen und FüÙe aus Rechteckrohr und 5 mm starkem Blech

Art.-Nr.	MaÙe in mm (B x T x H)	Preis in €
CF.125.75BM	1250 x 750 x 745-1195	2.926,19
CF.150.75BM	1500 x 750 x 745-1195	2.974,98
CF.200.75BM	2000 x 750 x 745-1195	3.062,79

Weitere
Arbeitsplatten finden
Sie ab Seite 422



Buche Multiplex Werkbankplatte

- Mehrschichtverleimt, geölt
- Wasserfest
- Gedämpft nach DIN 68705

Plattenstärke (mm)	40		50	
Maße in mm (B x T)	Art.-Nr.	Preis in €	Art.-Nr.	Preis in €
1250 x 750	03.125.40	182,96	03.125.50	251,27
1500 x 750	03.15.40	219,55	03.15.50	302,50
2000 x 750	03.20.40	292,74	03.20.50	402,52



Spankernplatte melaminharz-direktbeschichtet

- 4-seitig, ABS-Umleimer
- Trägerplatte Spankern direktbeschichtet
- Oberfläche abriebfest und pflegeleicht

Plattenstärke (mm)	40		50	
Maße in mm (B x T)	Art.-Nr.	Preis in €	Art.-Nr.	Preis in €
1250 x 750	07.M12575.40	191,49	07.M12575.50	248,83
1500 x 750	07.M1575.40	225,65	07.M1575.50	304,94
2000 x 750	07.M2075.40	292,74	07.M2075.50	402,52



Rotbuche Werkbankplatte

- Riegelverleimt
- Keilgezinkt
- Leimholzplatte mit markanten Maserungen

Plattenstärke (mm)	40		50	
Maße in mm (B x T)	Art.-Nr.	Preis in €	Art.-Nr.	Preis in €
1250 x 750	03.125.40RB	251,27	03.125.50RB	
1500 x 750	03.15.40RB	302,50	03.15.50RB	342,74
2000 x 750	03.20.40RB	402,52	03.20.50RB	457,40



MDF-Platte mit 2,5 mm Linoleumbelag

- 4-seitig ABS-Umleimer
- Antistatisch
- Kratzunempfindlich
- Zusammensetzung aus rein natürlichen Rohstoffen, dadurch ist Linoleum in Herstellung, Nutzung und Entsorgung sehr umweltfreundlich
- Anwendungsbereiche: technische, elektrische und chemische Arbeiten

Plattenstärke (mm)	40		50	
Maße in mm (B x T)	Art.-Nr.	Preis in €	Art.-Nr.	Preis in €
1250 x 750	L03.125.40	285,42	L03.125.50	342,74
1500 x 750	L03.15.40	342,74	L03.15.50	412,28
2000 x 750	L03.20.40	457,40	L03.20.50	548,89



MDF-Platte mit 0,7 mm HPL-Belag

- 4-seitig, ABS-Umleimer
- Hitze- und lichtbeständig
- Fleckenunempfindlich, leicht zu reinigen und zu desinfizieren
- Lösungsmittel- und weitgehend chemikalienbeständig

Plattenstärke (mm)	40		50	
Maße in mm (B x T)	Art.-Nr.	Preis in €	Art.-Nr.	Preis in €
1250 x 750	H03.125.40	240,28	H03.125.50	280,54
1500 x 750	H03.15.40	287,86	H03.15.50	336,65
2000 x 750	H03.20.40	384,23	H03.20.50	448,87



MDF-Platte mit 2,5 mm Trovidurbelag

- 4-seitig ABS-Umleimer
- Schwer entflammbare Oberfläche
- Sehr gute elektrische Isoliereigenschaften
- Hohe Widerstandsfähigkeit gegen Säuren, Laugen und Salzlösungen
- Anwendungsbereiche: Chemische Behälter- und Anlagenbau, Elektroindustrie, Bauindustrie

Plattenstärke (mm)	40		50	
Maße in mm (B x T)	Art.-Nr.	Preis in €	Art.-Nr.	Preis in €
1250 x 750	T03.125.40	276,89	T03.125.50	323,23
1500 x 750	T03.15.40	331,77	T03.15.50	387,88
2000 x 750	T03.20.40	442,78	T03.20.50	518,39

Ergonomie am Arbeitsplatz

Ein Arbeitsplatz, der sich individuell der jeweiligen Körpergröße des arbeitenden Menschen anpasst. Optimale Arbeitsbedingungen für einen Sitz- und Stehplatz. Arbeitsplatte aus Buche Multiplex 40 mm.



Weiteres
Zubehör finden Sie
ab Seite 398



powerline C Schwerlasttisch mit Stativ

- Powerline-Schwerlasttisch elektrisch höhenverstellbar
- Stativ-Aufbau
- 1 x Schwenkarm mit Loch- und Schlitzwänden
- 1 x Schwenkarm mit Ablage und Riffelgummi
- 1 x Halogenleuchte
- 2er Schuko-Steckdosen
- 1 x Druckluft 1/4"

Art.-Nr.	Maße in mm (B x T x H)	Preis in €
CF.125.75-2	1250 x 750 x 745 - 1195	3.977,60
CF.150.75-2	1500 x 750 x 745 - 1195	4.026,39
CF.200.75-2	2000 x 750 x 745 - 1195	4.114,21

powerline C Schwerlasttisch mit Multi-Wand-Aufbau

- 2 x Tragsäule
- 1 x Energieleiste mit 3er Schuko-Steckdosen mit Ein-/Aussschalter
- 1 x Lochwand
- 1 x Magnetwand
- 1 x Fachboden 320 mm
- 1 x Obergestell
- 1 x Geräteschiene
- 1 x LED-Beleuchtung 28,9 W, 1290 lx

Art.-Nr.	Maße in mm (B x T x H)	Preis in €
CF.125.75-1	1250 x 750 x 745 - 1195	3.938,57
CF.150.75-1	1500 x 750 x 745 - 1195	4.087,38
CF.200.75-1*	2000 x 750 x 745 - 1195	4.580,16

Lieferung ohne Haken, Kästen und Dekoration

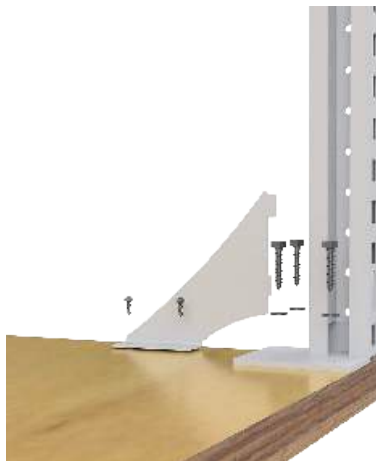

- Tischbreite 2000 mm
- Breite des Aufbaus Mitte-Mitte 2 x 950 mm
- 2 x Tragsäulen links
- 1 x Tragsäule rechts

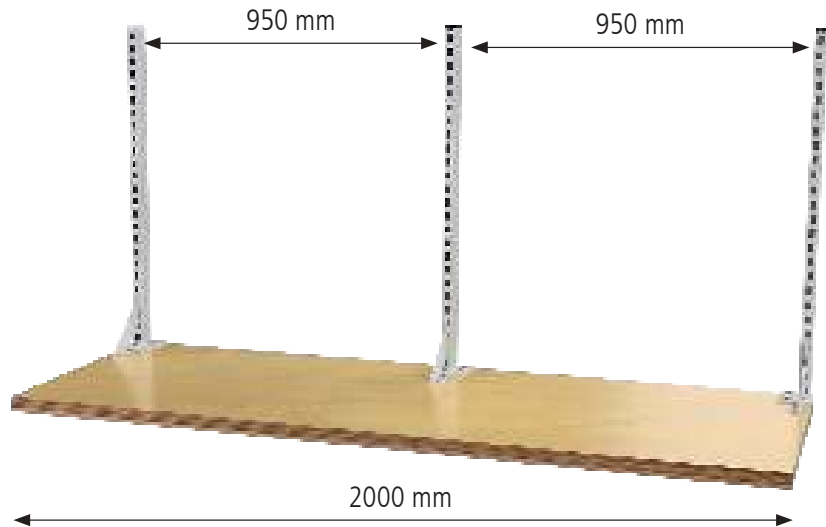

*Bei einer Tischbreite von 2000 mm werden 3 Tragsäulen benötigt.
Die Anzahl der Lochwände, Magnetwände und Fachböden verdoppelt sich.



Befestigungen für das Stativ

- Befestigung für z. B. Powerline
- Wird an der Platte verschraubt (40 mm)

Art.-Nr.	Preis in €
07.40.016	117,10

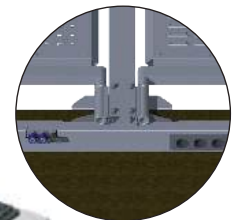

Steckdosenleiste einfach

- Mit 4 x Steckdosen
- Befestigung z.B unter der Arbeitsplatte

Art.-Nr.	Bezeichnung	Preis in €
07.40.03	840 x 110 x 45 Steckdosenleiste	91,49
07.40.04	Druckluftanschluss 1/4"	67,70

powerline 4



powerline 4 - Der Stärkste

Nahezu geräuschlos bewegt sich der **powerline 4** im Bereich von 705-1155 mm durch elektrische Höhenverstellung auf die gewünschte Arbeitshöhe. Die Hubgeschwindigkeit beträgt 9mm/s ohne Last. Somit schafft der powerline einen flexiblen Sitz-Steharbeitsplatz ohne lange Wartezeiten. Die 4-Fuß-Variante ist mit bis zu stolzen 900 kg belastbar.

- Füße mit Niveaueausgleich
- **Antrieb:** Innenliegender Gleichstromantrieb mit eingebauten Endschaltern und zwei Hallgebern synchron
- **Anschluss:** 230 V | **Antriebsmotor:** 24 V

**Merkmale im Überblick**

Nachrüstbar	Multiwand-Aufbau oder Stativ und optionales Zubehör wie Fußschalter
Energie	Direkte Versorgung mit Beleuchtung, Energie, Druckluft
Gestellbreiten	1500, 2000 mm
Gestelltiefe	900 mm
Hubgeschwindigkeit	9 mm/s ohne Last
Arbeitshöhe ohne Platte	705-1155 mm Hub: 450 mm
Höhenverstellung	Elektrische Höhenverstellung
Gestellausführung	4-Fuß
Tragkraft	900 kg bei gleichmäßiger Belastung

GESTELLAUSFÜHRUNG:**HÖHENVERSTELLUNG:**

Elektrische Höhenverstellung



Grundgestell powerline 4

- Standardgemäß mit Handschalter für Höhenverstellung ausgestattet
- Hubsäulen aus Aluminium
- Rahmen und FüÙe aus Rechteckrohr und 5 mm starkem Blech

Art.-Nr.	MaÙe in mm (B x T x H)	Preis in €
4F.150.75	1500 x 750 x 705-1155	4.402,07
4F.150.90	1500 x 900 x 705-1155	4.414,27
4F.200.75	2000 x 750 x 705-1155	4.389,87
4F.200.90	2000 x 900 x 705-1155	4.426,47



Grundtisch powerline 4

- Arbeitsplatte Buche Multiplex 40 mm
- Standardgemäß mit Handschalter für Höhenverstellung ausgestattet
- Hubsäulen aus Aluminium
- Rahmen und FüÙe aus Rechteckrohr und 5 mm starkem Blech

Art.-Nr.	MaÙe in mm (B x T x H)	Preis in €
4F.150.75BM	1500 x 750 x 745-1195	4.621,63
4F.150.90BM	1500 x 900 x 745-1195	4.677,74
4F.200.75BM	2000 x 750 x 745-1195	4.682,61
4F.200.90BM	2000 x 900 x 745-1195	4.777,75

Weitere
Arbeitsplatten finden
Sie ab Seite 422



Buche Multiplex Werkbankplatte

- Mehrschichtverleimt, geölt
- Wasserfest
- Gedämpft nach DIN 68705

Plattenstärke (mm)	40		50	
Maße in mm (B x T)	Art.-Nr.	Preis in €	Art.-Nr.	Preis in €
1500 x 750	03.15.40	219,55	03.15.50	302,50
1500 x 900	03.1590.40	263,47	03.1590.50	362,26
2000 x 750	03.20.40	292,74	03.20.50	402,52
2000 x 900	03.2090.40	351,29	03.2090.50	483,02



Spankernplatte melaminharz-direktbeschichtet

- 4-seitig, ABS-Umleimer
- Trägerplatte Spankern direktbeschichtet
- Oberfläche abriebfest und pflegeleicht

Plattenstärke (mm)	40		50	
Maße in mm (B x T)	Art.-Nr.	Preis in €	Art.-Nr.	Preis in €
1500 x 750	07.M1575.40	225,65	07.M1575.50	304,94
1500 x 900	07.M1590.40	263,47	07.M1590.50	361,05
2000 x 750	07.M2075.40	292,74	07.M2075.50	402,52
2000 x 900	07.M2090.40	497,66	07.M2090.50	483,02



Rotbuche Werkbankplatte

- Riegelverleimt
- Keilgezinkt
- Leimholzplatte mit markanten Maserungen

Plattenstärke (mm)	40		50	
Maße in mm (B x T)	Art.-Nr.	Preis in €	Art.-Nr.	Preis in €
1500 x 750	03.15.40RB	302,50	03.15.50RB	342,74
1500 x 900	03.1590.40RB	362,26	03.1590.50RB	412,28
2000 x 750	03.20.40RB	402,52	03.20.50RB	457,40
2000 x 900	03.2090.40RB	483,02	03.2090.50RB	548,89



MDF-Platte mit 2,5 mm Linoleumbelag

- 4-seitig ABS-Umleimer
- Antistatisch
- Kratzunempfindlich
- Zusammensetzung aus rein natürlichen Rohstoffen, dadurch ist Linoleum in Herstellung, Nutzung und Entsorgung sehr umweltfreundlich
- Anwendungsbereiche: technische, elektrische und chemische Arbeiten

Plattenstärke (mm)	40		50	
Maße in mm (B x T)	Art.-Nr.	Preis in €	Art.-Nr.	Preis in €
1500 x 750	L03.15.40	342,74	L03.15.50	412,28
1500 x 900	L03.1590.40	412,28	L03.1590.50	493,99
2000 x 750	L03.20.40	457,40	L03.20.50	548,89
2000 x 900	L03.2090.40	548,89	L03.2090.50	658,66



MDF-Platte mit 0,7 mm HPL-Belag

- 4-seitig, ABS-Umleimer
- Hitze- und lichtbeständig
- Fleckenunempfindlich, leicht zu reinigen und zu desinfizieren
- Lösungsmittel- und weitgehend chemikalienbeständig

Plattenstärke (mm)	40		50	
Maße in mm (B x T)	Art.-Nr.	Preis in €	Art.-Nr.	Preis in €
1500 x 750	H03.15.40	287,86	H03.15.50	336,65
1500 x 900	H03.1590.40	346,41	H03.1590.50	403,74
2000 x 750	H03.20.40	384,23	H03.20.50	448,87
2000 x 900	H03.2090.40	461,07	H03.2090.50	537,90



MDF-Platte mit 2,5 mm Trovidurbelag

- 4-seitig ABS-Umleimer
- Schwer entflammbare Oberfläche
- Sehr gute elektrische Isoliereigenschaften
- Hohe Widerstandsfähigkeit gegen Säuren, Laugen und Salzlösungen
- Anwendungsbereiche: Chemische Behälter- und Anlagenbau, Elektroindustrie, Bauindustrie

Plattenstärke (mm)	40		50	
Maße in mm (B x T)	Art.-Nr.	Preis in €	Art.-Nr.	Preis in €
1500 x 750	T03.15.40	331,77	T03.15.50	387,88
1500 x 900	T03.1590.40	398,85	T03.1590.50	465,94
2000 x 750	T03.20.40	442,78	T03.20.50	518,39
2000 x 900	T03.2090.40	531,81	T03.2090.50	620,85

Ergonomie am Arbeitsplatz

Ein Arbeitsplatz, der sich individuell an der jeweiligen Körpergröße Ihrer Mitarbeiter anpasst. Optimale Arbeitsbedingungen als Sitz- und Stehplatz. Arbeitsplatte aus Buche Multiplex 40 mm.



*Bei einer Tischbreite von 2000 mm werden 3 Tragsäulen benötigt. Die Anzahl der Lochwände, Magnetwände und Fachböden verdoppelt sich.

Weiteres
Zubehör finden Sie
ab Seite 398



powerline 4 mit Multi-Wand-Aufbau

- 2 x Tragsäule
- 1 x Energieleiste mit 3er Schuko-Steckdosen mit Ein-/Aussschalter
- 1 x Lochwand
- 1 x Magnetwand
- 1 x Fachboden 320 mm
- 1 x Obergestell
- 1 x Geräteschiene
- 1 x LED-Beleuchtung 28,9 W, 1290 lx

Art.-Nr.	Maße in mm (B x T x H)	Preis in €
4F.150.75-1	1500 x 750 x 745 - 1195	5.755,99
4F.150.90-1	1500 x 900 x 745 - 1195	5.812,10
4F.200.75-1*	2000 x 750 x 745 - 1195	6.268,30
4F.200.90-1*	2000 x 900 x 745 - 1195	6.341,49

powerline 4 mit Multi-Wand-Aufbau

- 2 x Tragsäule
- 1 x Energieleiste mit 3er Schuko-Steckdosen mit Ein-/Aussschalter
- 2 x Druckluftanschluss 1/4"
- 1 x Fachboden 220 mm
- 1 x Lochwand
- 1 x Magnetwand
- 1 x Schwenkarm mit Ablageplatte
- 1 x Obergestell
- 1 x Geräteschiene
- 1 x LED-Beleuchtung 28,9 W, 1290 lx

Art.-Nr.	Maße in mm (B x T x H)	Preis in €
4F.150.75-2	1500 x 750 x 745 - 1195	5.853,57
4F.150.90-2	1500 x 900 x 745 - 1195	5.909,68
4F.200.75-2*	2000 x 750 x 745 - 1195	6.360,99
4F.200.90-2*	2000 x 900 x 745 - 1195	6.439,07

Lieferung ohne Haken, Kästen und Dekoration



*Bei einer Tischbreite von 2000 mm werden 3 Tragsäulen benötigt. Die Anzahl der Lochwände, Magnetwände und Fachböden verdoppelt sich.

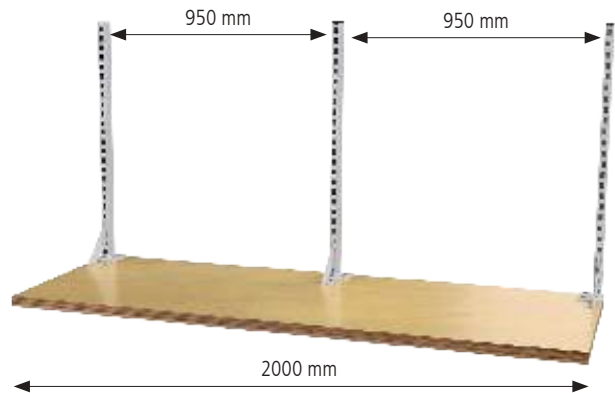

powerline 4 mit Multi-Wand-Aufbau

- 2 x Tragsäule
- 1 x Energieleiste mit 3er Schuko-Steckdosen mit Ein-/Ausschalter
- 3 x Fachboden 220 mm tief
- 1 x Fachboden 320 mm tief
- 1 x Obergestell
- 1 x Geräteschiene
- 1 x LED-Beleuchtung 28,9 W, 1290 lx

Art.-Nr.	Maße in mm (B x T x H)	Preis in €
4F.150.75-3	1500 x 750 x 745 - 1195	5.921,89
4F.150.90-3	1500 x 900 x 745 - 1195	5.975,55
4F.200.75-3*	2000 x 750 x 745 - 1195	6.564,69
4F.200.90-3*	2000 x 900 x 745 - 1195	6.646,41

powerline 4 mit Multi-Wand-Aufbau

- 2 x Tragsäule
- 1 x Energieleiste mit 3er Schuko-Steckdosen mit Ein-/Ausschalter
- 1 x Lochwand
- 1 x Magnetwand
- 2 x Fachboden 320 mm
- 1 x Obergestell
- 2 x Geräteschienen
- 1 x LED-Beleuchtung 28,9 W, 1290 lx
- 1 x Laufwagen

Art.-Nr.	Maße in mm (B x T x H)	Preis in €
4F.150.75-4	1500 x 750 x 745 - 1195	5.846,26
4F.150.90-4	1500 x 900 x 745 - 1195	5.902,36
4F.200.75-4*	2000 x 750 x 745 - 1195	6.426,86
4F.200.90-4*	2000 x 900 x 745 - 1195	6.507,36

Lieferung ohne Haken, Kästen und Dekoration



hydline Schwerlasttisch

Art.-Nr.	Maße in mm (BxTxH)	Beschreibung	Preis in €
03.15.40.07	1500 x 750 x 700 - 1100	Komplettes Set, wie abgebildet, jedoch ohne Dekoration, Federzugbalancer, Kästen und Werkzeug, ohne Beleuchtung	6.696,31
03.15.40HVS	1500 x 750 x 700 - 1100	hydline-Schwerlasttisch mit elektrischer Höhenverstellung	3.669,31
07.40.016		Befestigungen für das Stativ, wird an der Platte verschraubt (40 mm)	117,10
07.40.06		Stativ-Aufbau mit 2 x Schuko-Steckdosen und 1 x Halogenbeleuchtung 35W	458,63
07.40.07		Mehrpriß für Druckluftverteiler 1/4"	67,08
07.98.10	655 x 45 x 500	Schwenkarm mit Loch- und Schlitzwand	346,41
07.00.30	740 x 410 x 430	Fußstütze, individuell in Höhe und Neigung verstellbar	179,30
05.96.09	520-710	Stehhilfe, PU blau, Großer PU-Sitz, blau, 370 mm breit Sitzneigeverstellung, jeweils 7,5° nach vorne und hinten, Sitzhöhenverstellung mit Gasfeder, Stabiles Kunststoff-Fußkreuz, Ø 630 mm	328,50
04.10.05V-1	555 x 736 x 1005	Mobiler Schubladenschrank, 2 x Schublade 100 mm, 2 x Schublade 150 mm, 1 x Schublade 200 mm, Schubladen mit Vollauszug 100 %, 100 kg Tragkraft, Zentralverriegelung mit Einzelauszugssperre, Doppelsicherung der Schubladen durch Einzelverriegelung, 2 x Lenkrollen mit Feststeller, 2 x Bockrollen Ø 125 mm, Platte Buche Multiplex 25 mm	1.262,45

hydline - Der Schnellste unter den Starken

Mit 15 mm/s bewegt sich der Schwerlasttisch **hydline** auf Ihre gewünschte Arbeitshöhe. Doch nicht nur schnell, auch stark ist dieser Tisch. Bis zu 600 kg trägt der Hydline.

Durch den hydraulischen Antrieb erreicht er eine hohe Lebensdauer und bleibt Ihnen lange treu.

- Stufenlose Höhenverstellung des Antriebes
- Sehr große Kräfte und Drehmomente
- Sicher und schnell wirkender Überlastungsschutz durch Druckbegrenzungsventil
- Hohe Leistungsdichte im Vergleich zu Elektromotoren
- Realisierung parallel arbeitender linearer Antriebselemente
- Hohe Lebensdauer durch den hydraulischen Antrieb
- Hohe Stellgenauigkeit
- Gleichförmige Bewegung

**Merkmale im Überblick**

Nachrüstbar	Multiwand-Aufbau oder Stativ und optionales Zubehör wie Fußschalter
Energie	Direkte Versorgung mit Beleuchtung, Energie, Druckluft
Gestellbreiten	1500, 2000 mm
Gestelltiefe	750 mm
Hubgeschwindigkeit	15 mm/s ohne Last
Arbeitshöhe ohne Platte	705-1155 mm Hub: 450 mm
Höhenverstellung	2 verschiedene Arten: Kurbelverstellung, elektrische Höhenverstellung
Gestellausführung	H-Fuß
Tragkraft	350-600 kg bei gleichmäßiger Belastung, je nach Höhenverstellung

hL
EH

GESTELLAUSFÜHRUNG:**HÖHENVERSTELLUNG:**

1 hL
kg
350



Kurbelverstellung

2 hL
kg
600



elektrische Höhenverstellung



Ergonomie am Arbeitsplatz

Ein Arbeitsplatz, der sich individuell der jeweiligen Körpergröße Ihrer Mitarbeiter anpasst. Optimale Arbeitsbedingungen als Sitz- und Stehplatz. Arbeitsplatte aus Buche Multiplex 40 mm.



Multi-Wand-Aufbau

- 2 x Tragsäule
- 1 x Obergestell
- 1 x Geräteschiene
- 1 x LED-Beleuchtung 28,9 W, 1290 lx
- 1 x Energieleiste mit 3 x Schuko-Steckdosen und Ein-/Ausshalter
- 2 x Druckluftanschluss 1/4"
- 1 x Lochwand
- 1 x Magnetwand
- 1 x Fachboden 320 mm

Art.-Nr.	Maße in mm (BxTxH)	Beschreibung	Preis in €
03.900.15.20	1500 x 750 x 1250	Multi-Wand-Aufbau	1.214,87
03.15.40HV	1500 x 750 x 700 - 1100	hydl ine-Schwerlasttisch mit Kurbelverstellung, Tragkraft 350 kg	2.798,41
03.15.40HVS	1500 x 750 x 700 - 1100	hydl ine-Schwerlasttisch mit elektrischer Steuerung höhenverstellbar, Tragkraft 600 kg	3.669,31

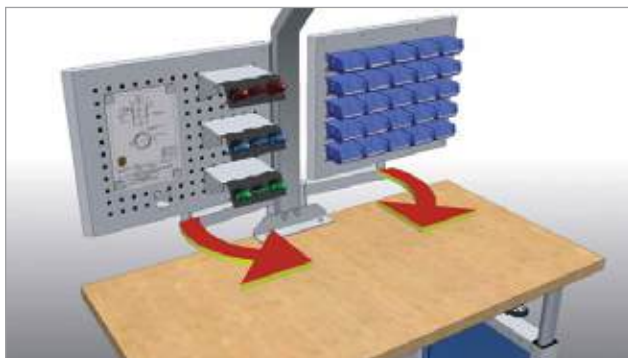

Bewegliche Schwenkarme gewährleisten freie Gestaltung der Greifräume

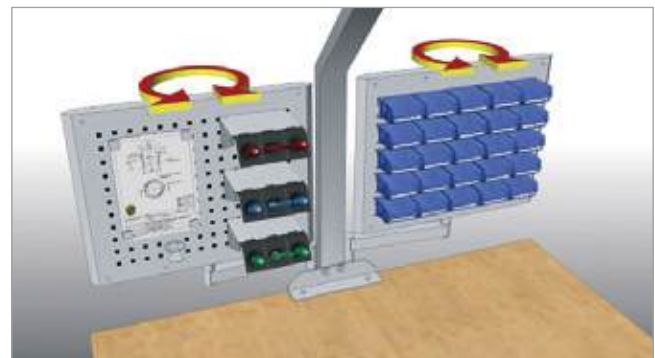

360°-drehbare Schwenkarmeinsätze bieten höchste Flexibilität bei der auszuführenden Arbeit die direkt am Stativ befestigt werden.

Multi-Wand Aufbauten
finden Sie
ab Seite 265

Neu



Bodenverankerung

- Zur Befestigung der Werkbank auf dem Boden
- 4 Stück

Art.-Nr.	Preis in €
03.00.34	21,96



hydline Schwerlasttisch

- Kurbelverstellung
- Maximale Tragkraft 350 kg

Art.-Nr.	Maße in mm (BxTxH)	Tischplatte	Stärke in mm	Preis in €
03.15.40HV	1500 x 750 x 700 - 1100	Multiplex	40	2.798,41
03.15.50HV	1500 x 750 x 700 - 1100	Multiplex	50	2.867,58
H03.15.40HV	1500 x 750 x 700 - 1100	MDF - HPL	40	2.888,07
H03.15.50HV	1500 x 750 x 700 - 1100	MDF - HPL	50	2.944,42
03.20.40HV	2000 x 750 x 700 - 1100	Multiplex	40	2.884,22
03.20.50HV	2000 x 750 x 700 - 1100	Multiplex	50	2.982,83
H03.20.40HV	2000 x 750 x 700 - 1100	MDF - HPL	40	2.999,48
H03.20.50HV	2000 x 750 x 700 - 1100	MDF - HPL	50	3.028,94



hydline Schwerlasttisch

- Hydraulisch mit elektrischer Steuerung höhenverstellbar
- Maximale Tragkraft 600 kg

Art.-Nr.	Maße in mm (BxTxH)	Tischplatte	Stärke in mm	Preis in €
03.15.40HVS	1500 x 750 x 700 - 1100	Multiplex	40	3.669,31
03.15.50HVS	1500 x 750 x 700 - 1100	Multiplex	50	3.758,96
H03.15.40HVS	1500 x 750 x 700 - 1100	MDF - HPL	40	3.789,71
H03.15.50HVS	1500 x 750 x 700 - 1100	MDF - HPL	50	3.840,94
03.20.40HVS	2000 x 750 x 700 - 1100	Multiplex	40	3.776,89
03.20.50HVS	2000 x 750 x 700 - 1100	Multiplex	50	3.874,23
H03.20.40HVS	2000 x 750 x 700 - 1100	MDF - HPL	40	3.840,94
H03.20.50HVS	2000 x 750 x 700 - 1100	MDF - HPL	50	3.917,78



Flexible Anpassung der Systemleuchten, die direkt am Stativ befestigt werden.



Steckdosen, Druckluftanschlüsse und eine Halogenlampe sind im Stativ integriert. Dadurch wird der Platz gespart, den eine zusätzliche Energieleiste benötigen würde.



Weiteres
Zubehör finden Sie
ab Seite 284



Befestigungen für das Stativ

- Wird an der Platte verschraubt (40 mm)

Art.-Nr.	Preis in €
07.40.016	117,10



Stativ

- Für Aufbauten mit 2 x Schuko-Steckdosen und 1 x Halogenbeleuchtung 35 W

Art.-Nr.	Ausführung	Preis in €
07.40.06	Standard	458,63
07.40.07	Mehrpreis für Druckluftverteiler 1/4"	67,08

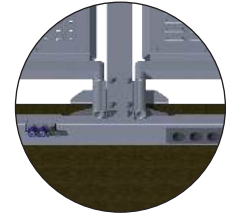

Steckdosenleiste einfach

- Mit 4 x Steckdosen
- Befestigung z.B. unter der Arbeitsplatte

Art.-Nr.	Bezeichnung	Preis in €
07.40.03	840 x 110 x 45 Steckdosenleiste	91,49
07.40.04	Druckluftanschluss 1/4"	67,70



Bitte beachten Sie:

- Für die Schwenkarme wird das Stativ bzw. die Befestigung für das Stativ zwingend benötigt
- Tragkraft 30 kg

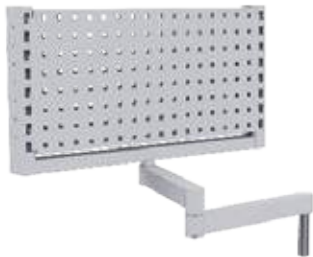

Schwenkarm mit Schwenkrahmen und Lochwänden

- Mit Lochwand zweiseitig

Art.-Nr.	Maße in mm (B x T x H)	Preis in €
07.98.09	680 x 60 x 350	231,75



Schwenkarm mit Loch- und Schlitzwand

- Für Haken und Kleinteilekästen
- 1. Seite mit Schlitzwand | 2. Seite mit Lochwand

Art.-Nr.	Maße in mm (B x T x H)	Preis in €
07.98.10	655 x 45 x 500	346,41



Anwendungsbeispiel

Sichtlagerkästen

- 15 Stück

Art.-Nr.	Maße in mm (B x T x H)	Preis in €
07.45.26	–	43,91



Schwenkarm mit Auflageplatte

- Buche Multiplex 25 mm

Art.-Nr.	Maße in mm (B x T)	Preis in €
07.98.12	600 x 350	175,64



Schwenkarm mit Ablagewanne

Art.-Nr.	Maße in mm (B x T x H)	Preis in €
07.98.04	400 x 300 x 48	169,55



Schwenkarm mit Dokumentenhalter DIN A4

- Mit Abrollleiste unten und seitlich

Art.-Nr.	Maße in mm (B x T x H)	Preis in €
07.98.05	215 x 35 x 330	161,01

Weiteres
Zubehör finden Sie
ab Seite 236



Gleiter

Art.-Nr.	Bezeichnung	Preis in €
03.900.01	–	5,49



Federzugbalancer

- Für alle Arten von tragbaren Geräten und Werkzeugen
- Auszug 1600 mm

Art.-Nr.	Tragkraft in kg	Preis in €
03.900.44	0,4 - 1,0	153,99
03.900.45	1,0 - 2,0	164,66
03.900.46	2,0 - 3,0	178,38



Federzug mit Schlauch

- Druck max. 8 Bar
- Luftdurchfluss 370 Liter/Minute
- Beidseitig R 1/4"
- Auszug 1400 mm

Art.-Nr.	Tragkraft in kg	Preis in €
03.900.60	0,4 - 0,8	442,16
03.900.61	0,8 - 1,5	455,88
03.900.62	1,2 - 2,5	465,03



Taschenhalter

- Zur Montage an der Arbeitsplatte

Art.-Nr.	Maße in mm (BxTxH)	Preis in €
03.900.41	40 x 30 x 70	20,73



Flaschenhalter

- Zur Montage an der Lochwand und der Arbeitsplatte

Art.-Nr.	Maße in mm	Preis in €
03.900.43	Ø 90 x 70	26,72



Rollenhalter

- Zur Montage an der Lochwand und der Arbeitsplatte

Art.-Nr.	Maße in mm (BxTxH)	Preis in €
03.900.42	200 x 95 x 71	27,93



Hakensortiment 10-teilig

- 7 x Werkzeughalter mit schrägem Ende
- 2 x Doppelter Werkzeughalter
- 1 x Werkzeugklemme

Art.-Nr.	Preis in €
03.87.395-10	34,15



Doppelter Werkzeughalter mit schrägem Hakenende

- Ø 6 mm

Art.-Nr.	Maße in mm (B)	Preis in €
03.87.322	50	5,50
03.87.323	75	5,74
03.87.324	150	6,24



Ablagebox, klein

Art.-Nr.	Maße in mm (B x T x H)	Preis in €
03.87.430	250 x 80 x 35	23,34



Weitere Schwerlasttische

Schwerlasttisch

- Sehr stabile Konstruktion aus Stahlrohr 80 x 80 x 3 mm
- Komplett verschweißt
- Gesamttragfähigkeit 2500 kg
- Gestellhöhe 919 mm

Arbeitsplatten
finden Sie
ab Seite 422



Gestell Schwerlasttisch

- Gestell ohne Arbeitsplatte

Art.-Nr.	Maße in mm (B x T x H)	Preis in €
03.10SLT1.6	1000 x 650 x 919	913,59
03.15SLT1.6	1500 x 650 x 919	974,57
03.20SLT1.6	2000 x 650 x 919	1.035,56



Schwerlasttisch

- Arbeitsplatte Buche Multiplex 50 mm

Art.-Nr.	Maße in mm (B x T x H)	Preis in €
03.10SLT0.6	1000 x 750 x 969	1.114,85
03.15SLT0.6	1500 x 750 x 969	1.277,08
03.20SLT0.6	2000 x 750 x 969	1.438,08

Schwerlasttisch höhenverstellbar

Schwerlasttische

- Stabile Konstruktion aus U-Profil 75 x 50 x 2 mm
- Geschweißt und geschraubt mit Knotenblechen zur Versteifung
- Für Montage, Werkstatt und Versand
- Gesamttragfähigkeit 1000 kg
- Höhe einstellbar von 694 - 1044 mm im Raster von 25 mm



Arbeitsplatten
finden Sie
ab Seite 422

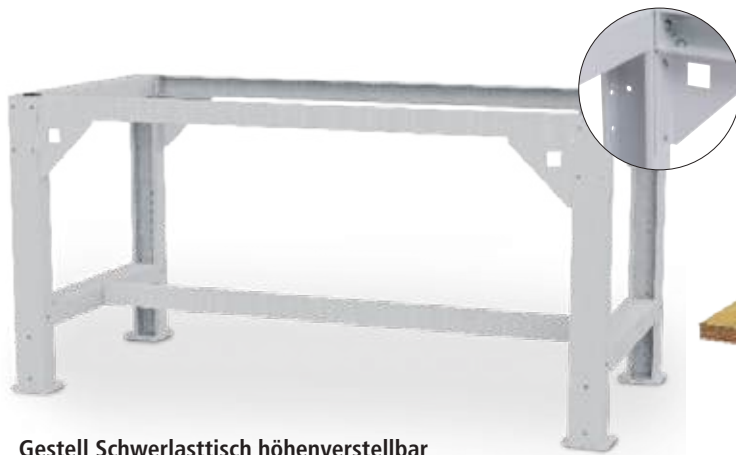

Neu



Gestell Schwerlasttisch höhenverstellbar

- Gestell ohne Arbeitsplatte
- Im Raster von 25 mm höhenverstellbar

Art.-Nr.	Maße in mm (B x T x H)	Preis in €
03.10.001.6	1000 x 650 x 694 - 1044	391,53
03.15.001.6	1500 x 650 x 694 - 1044	417,15
03.20.001.6	2000 x 650 x 694 - 1044	442,78

Holzfachboden

- Buche-Multiplex

Art.-Nr.	Maße in mm (B x T x H)	Preis in €
03.10.001FB	900 x 550 x 25	78,00
03.15.001FB	1400 x 550 x 25	126,75
03.20.001FB	1900 x 550 x 25	175,50

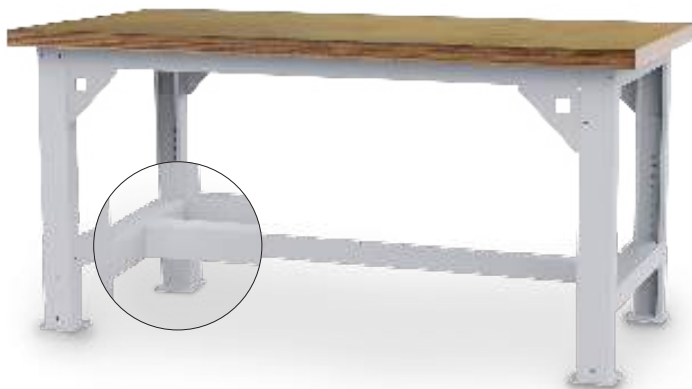

Schwerlasttisch höhenverstellbar

- Arbeitsplatte Buche Multiplex 40 mm
- Im Raster von 25 mm höhenverstellbar

Art.-Nr.	Maße in mm (B x T x H)	Preis in €
03.10.000.6	1000 x 750 x 734 - 1084	537,90
03.15.000.6	1500 x 750 x 734 - 1084	636,71
03.20.000.6	2000 x 750 x 734 - 1084	735,50



Mobilzusatz für höhenverstellbaren Schwerlasttisch

- Nachrüstbar
- Stabile Konstruktion aus U-Profil
- Im Raster von 25 mm höhenverstellbar
- Gesamthöhe Schwerlasttisch inkl. Rollen: 884-1236 mm
- Gesamttragkraft 450 kg
- 4 x Lenkrolle Ø 125 mm mit Feststeller



Art.-Nr.	Maße in mm (B x T x H)	Preis in €
03.90.HVMOB	1000 x 750 x 150	259,80

Anlieferung unmontiert mit Aufbauanleitung



Weitere Arbeitsplatzsysteme

- die packen es an





Neu

Packtische

Seite 404



Schneidständer

Seite 418



Tischwaagen

Seite 419



workalu

Seite 420





Packtische - Arbeitsplatzsysteme

Packtische

- Stabile Tischkonstruktion mit Niveaueingleich
- Arbeitsplatte melaminharzbeschichtet 19 mm
- Flächenbelastbarkeit bis 100 kg
- Ablagen der Tischanbauten aus verzinktem Stahlblech
- Schneidvorrichtung mit Wechselskassette
- Klinge titanbeschichtet
- Hohe Funktionalität
- Ausgewähltes Zubehörprogramm

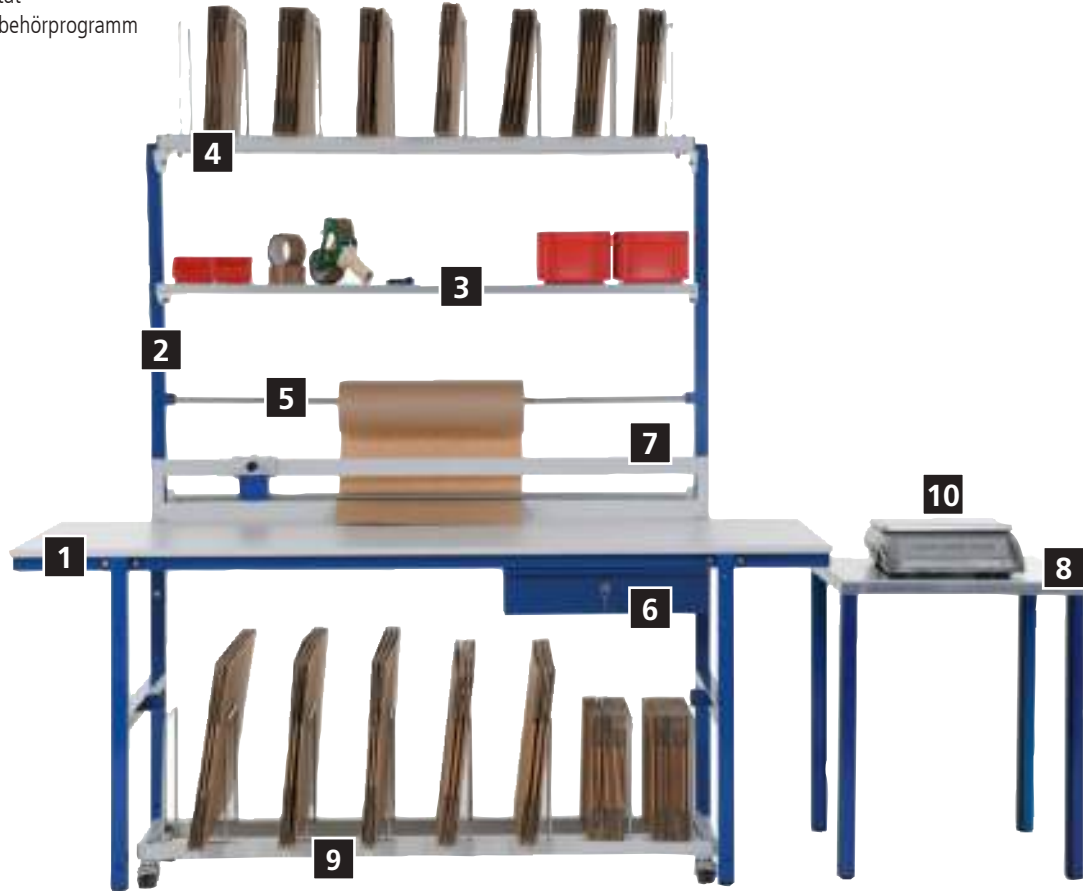

Pos.	Art.-Nr.	Maße in mm (B x T x H)	Beschreibung	Preis in €
1	03.PT01	2000 x 800 x 850	Packtisch 2000, Arbeitsplatte melaminharzbeschichtet 19 mm, Flächenbelastung bis 100 kg	747,70
2	03.700030	40 x 40 x 1266	Befestigungsholm, paarweise	133,33
3	03.PT06	1430 x 400 x 58	Ablagebord aus verzinktem Stahlblech, zur Befestigung zwischen den Holmen	204,92
4	03.700050	1420 x 300 x 400	Anbaumagazin aus verzinktem Stahlblech, inkl. 8 x Fachteilern, Flächenbelastung max. 50kg	288,29
5	03.700140	1425 x 20 x 20	Achse zwischen den Holmen, zur Aufnahme von Rollen, max. Tragkraft 20kg	34,23
6	03.700120	513 x 530 x 160	Schublade aus Stahlblech, verschließbar, Tragkraft 12,5kg	250,45
7	03.PT13	1500 x 175 x 20	Anbauschneidvorrichtung, Schnittbreite 1250 mm inkl. Achssatz	620,85
8	03.PT14	600 x 600 x 750	Beistelltisch, max. Flächenbelastung 100 kg	301,28
9	03.700080	1415 x 300 x 415	Untertisch - Kartonmagazin, inklusive 8 x Fachteiler, mobil mit 4 x Lenkrolle arretierbar	306,31
10	03.897052	500 x 400	Digital-Tischwaage für nicht eichpflichtige Wägungen	1.547,75
ohne Abb.	03.PT02	1600 x 800 x 850	Packtisch 1600, Arbeitsplatte melaminharzbeschichtet 19 mm, Flächenbelastung bis 100 kg	684,27
ohne Abb.	03.PT05	1435 x 253 x 114	Formularablage aus verzinktem Stahlblech	163,45
ohne Abb.	03.PT08	1525 x 650 x 19	Zwischenboden aus Holz, max. Flächenbelastung 50 kg	320,80
ohne Abb.	03.PT12	200 x 100 x 100	Monitor-Halter, VESA 75 / 100 mm	234,19
ohne Abb.	03.PT17	600 x 490 x 675	Schubladeneinheit, inklusive 4 x Schubladen, mobil	1.094,11
ohne Abb.	03.PT509201	640 x 728 x 120	Tastatur- und Mausablage, mit Gelenkarm	362,26



Komplettpackplatz mit 1600 mm breiter Tischplatte

- Formularablage, Tiefe 230 mm
- Kartonmagazin mit 6 x Haltebügel
- Stabiler Tisch in Stahlkonstruktion
- 300 kg Flächenbelastbarkeit
- Arbeitsplatte hellgrau, melaminharz beschichtet 30 mm
- Stahlteile pulverbeschichtet anthrazit, RAL 7016, rubinrot RAL 3003
- Zwischenboden (1145 x 650 x 19 mm)
- Stahlschublade (520 x 500 x 150 mm), Tragkraft 12,5 kg

Art.-Nr.	Schnittbreite / Maße in mm (B x T x H)	Preis in €
03.PT163001	1600 x 800 x 690 - 960	2.116,26



Komplettpackplatz mit 1600 mm breiter Tischplatte

- Formularablage, Tiefe 230 mm
- Kartonmagazin mit 6 x Haltebügel
- Stabiler Tisch in Stahlkonstruktion
- 300 kg Flächenbelastbarkeit
- Arbeitsplatte hellgrau, melaminharz beschichtet 30 mm
- Stahlteile pulverbeschichtet anthrazit, RAL 7016, rubinrot RAL 3003
- Schneidvorrichtung in silbergrau RAL 9007 mit Messerkassetten für Papier und Folien, Schnittbreite 100 cm, Achssatz mit Konen und Lagerschalen

Art.-Nr.	Schnittbreite / Maße in mm (B x T x H)	Preis in €
03.PT163002	1600 x 800 x 690 - 960	2.356,56



Packtische - Arbeitsplatzsysteme

Packtische



Kurbelverstellung



Elektrische Höhenverstellung



Pack- und Arbeitstisch 1600 / 2000

- Stabile Stahlkonstruktion, Unterzüge und FüÙe aus Vierkantrrohr
- Zum Transport einklappbar, serienmäßig höhenverstellbar von 690-960 mm, Tischplatte 30 mm melaminharzbeschichtet
- Flächenbelastung max. 300 kg
- Stahlteile pulverbeschichtet anthrazit, RAL 7016, rubinrot RAL 3003
- Weitere Ausführungen mit Waage und EDV-Schnittstelle lieferbar

POS	Art.-Nr.	MaÙe in mm (B x T x H)	Ausführung	Preis in €
1	03.PT163000	1600 x 800 x 690-960	Klemmfeststellung	957,50
	03.PT203000	2000 x 920 x 690-960	Klemmfeststellung	997,76
	03.PT163500	1600 x 800 x 710-960	Kurbelverstellung	3.115,24
	03.PT203500	2000 x 920 x 710-960	Kurbelverstellung	3.101,82
	03.PT163800	1600 x 800 x 710-960	Elektrische Höhenverstellung	4.517,95
	03.PT203800	2000 x 920 x 710-960	Elektrische Höhenverstellung	4.449,65

Zubehör für Tischbreite 1600 mm

POS	Art.-Nr.	MaÙe in mm (B x T x H)	Beschreibung	Preis in €
2	03.PT166000	1600 x 40 x 40	Rückwandbord aus Vierkantrrohr 40 x 40 mm	146,37
4	03.PT1653	1015 x 600 x 400	Anbaumagazin, Fachteiler: 3 x kleine Bügel, 3 x große Bügel, flexible Klemmmontage, Flächenbelastung max. 50 kg	484,23
	03.PT1653D	1015 x 600 x 400	Anbaumagazin ohne Fachteiler u.a. zur Montage des Druckerauszugs, flexible Klemmmontage, Flächenbelastung max. 50 kg	434,23
5	03.PT207004	661 x 51 x 54	Arbeitsplatzbeleuchtung, LED mit Dimmfunktion, drehbar, 21 W, 903 LUX	835,52
	03.PT207002	1145 x 515 x 40	Halter für Befestigung der Arbeitsplatzleuchte, zur Montage unter Anbaumagazin	168,33
6	03.PT160900	1135 x 650 x 19	Zwischenboden, Flächenbelastung max. 50 kg	343,97
7	03.PT704700	1045 x 450 x 60	Schrägablage aus Stahlblech, flexible Klemmmontage, Neigung stufenlos verstellbar, mit Rutschkante, Flächenbelastung max. 50 kg	353,73
9	03.PT704740	1046 x 400	Ablagebord 30 mm melaminharzbeschichtete Holzplatte, flexible Klemmmontage, Flächenbelastung max. 50 kg	342,74

Zubehör für Tischbreite 2000 mm

POS	Art.-Nr.	MaÙe in mm (B x T x H)	Beschreibung	Preis in €
2	03.PT206000	2000 x 40 x 40	Rückwandbord aus Vierkantrrohr 40 x 40 mm	152,46
4	03.PT2053	1600 x 600 x 400	Anbaumagazin, Fachteiler: 5 x kleine Bügel, 4 x große Bügel, flexible Klemmmontage, Flächenbelastung max. 50 kg	504,98
	03.PT2053D	1600 x 600 x 400	Anbaumagazin ohne Fachteiler u.a. zur Montage des Druckerauszugs, flexible Klemmmontage, Flächenbelastung max. 50 kg	470,82
5	03.PT207003	976 x 51 x 54	Arbeitsplatzbeleuchtung, LED mit Dimmfunktion, drehbar, 32 W, 1409 LUX	961,16
	03.PT207001	1730 x 515 x 40	Halter für Befestigung der Arbeitsplatzleuchte, zur Montage unter Anbaumagazin	182,96
6	03.PT200900	1720 x 770 x 19	Zwischenboden, Flächenbelastung max. 50 kg	401,29
7	03.PT704800	1630 x 450 x 60	Schrägablage aus Stahlblech, flexible Klemmmontage, Neigung stufenlos verstellbar, mit Rutschkante, Flächenbelastung max. 50 kg	457,40
9	03.PT704750	1600 x 400	Ablagebord 30 mm melaminharzbeschichtete Holzplatte, flexible Klemmmontage, Flächenbelastung max. 50 kg	374,46

Die Befestigungsholme oder das Anbaugestell sind die Grundlage für alle Zubehörteile über dem Tisch.
Bitte beachten Sie das passende Zubehör für die Tischbreiten 1600 und 2000 mm.



Zubehör für Tischbreite 1600 und 2000 mm

POS	Art.-Nr.	Maße in mm (B x T x H)	Beschreibung	Preis in €
3	03.PT2062	1170	Befestigungsholme, kurze Ausführung, über Tisch 485 mm mit Schraubbefestigung an Tischbeinen, VE = 2 Stück, für Tisch 03.PT163000 und 03.PT203000	156,13
3	03.PT2064	1770	Befestigungsholme, lange Ausführung, über Tisch 1085 mm mit Schraubbefestigung an Tischbeinen, VE = 2 Stück, für Tisch 03.PT163000 und 03.PT203000	173,20
3	03.PT2065	1170	Befestigungsholme, kurze Ausführung, über Tisch 485 mm mit Schraubbefestigung an Tischbeinen, VE = 2 Stück, für Tisch 03.PT16350, 03.PT203500, 03.PT163800 und 03.PT203800	165,89
3	03.PT2066	1770	Befestigungsholme, lange Ausführung, über Tisch 1085 mm mit Schraubbefestigung an Tischbeinen, VE = 2 Stück, für Tisch 03.PT16350, 03.PT203500, 03.PT163800 und 03.PT203800	226,87
8	03.PT2082	440 x 520 x 90	Universalablage für Monitor, Klebestreifengeber etc., Klemm-Montage an den Holmen, Flächenbelastung max. 25 kg	206,13
10	03.PT205350	375 x 658 x 100	Druckerauszug zur Montage auf Artikel Anbaumagazin	585,48
11	03.PT200600	520 x 500 x 150	Stahlschublade verschließbar, rechts und/oder links unter Tisch einsetzbar, Kunststoff-Gleitführung, mit Sicherung gegen Herausrutschen, Tragkraft 35 kg, Innenmaß: 460 x 495 x 120	345,20
12	03.PT228100	100-242 x 150 x 320-545	PC-Halterung zur Montage unter dem Packtisch, inkl. Befestigungsschrauben und Bohrschablone	211,01
	03.PT228101	130 x 240 x 120	Holmbefestigung für PC-Halterung	58,55
13	03.PT509001	51 x 51 x 445	Tragsäule mit Klemmbefestigung zur Befestigung eines TFT Gelenkarmes und einer Tastaturablage, Aluminiumprofil mit Klemmbefestigung, Klemmbereich 14-40 mm	231,75
	03.PT509002	51 x 51 x 445	Tragsäule mit Klemmbefestigung zur Befestigung eines TFT Gelenkarmes und einer Tastaturablage, Aluminiumprofil mit Klemmbefestigung, Klemmbereich 5-65 mm	295,18
	03.PT509006	51 x 51 x 845	Tragsäule mit Klemmbefestigung zur Befestigung eines TFT Gelenkarmes und einer Tastaturablage, Aluminiumprofil mit Klemmbefestigung, Klemmbereich 5-65 mm	436,67
14	03.PT509201	640 x 728 x 120	Tastatur- und Mausablage mit Gelenkarm zur flexiblen Befestigung an der Tragsäule oder Adapter, Ablagefläche: 640 x 172mm, Tragkraft 10 kg	362,26
15	03.PT20	535 x 600 x 785	Schrankeinheit mit 1 x Tür, 1 x Schublade	1.062,41
16	03.509204	47 x 67 x 200	Adapter für Gelenkarm und Tragschlitzen	354,30



Packtische - Arbeitsplatzsysteme

Packtisch Basic

- Stabile Vierkant-Stahlrohrgestelle 40 x 40 mm
- Oben vorne 4-Kant Rohr Unterzug
- Oben hinten Versteifungsblech zur Stabilisierung
- Arbeitsplatte wahlweise:
 - Buche-Multiplex mehrschichtverleimt, geölt oder
 - MDF-Arbeitsplatte mit 0,7 mm HPL-Belag, 4-seitig, ABS-Kanten 40 mm
- Werkbank-Nivelierung bei Bodenunebenheiten
- Tragkraft 300 kg
- Lieferung montiert



Neu



Grundtisch 750 mm tief

Art.-Nr.	Maße in mm (B x T x H)	Arbeitsplatte	Preis in €
PT1575BU	1500 x 750 x 859	Buche-Multiplex	383,00
PT2075BU	2000 x 750 x 859	Buche-Multiplex	469,60
PT1575HPL	1500 x 750 x 859	MDF mit HPL-Belag	451,31
PT2075HPL	2000 x 750 x 859	MDF mit HPL-Belag	425,73

Grundtisch 900 mm tief

Art.-Nr.	Maße in mm (B x T x H)	Arbeitsplatte	Preis in €
PT1590BU	1500 x 900 x 859	Buche-Multiplex	443,27
PT2090BU	2000 x 900 x 859	Buche-Multiplex	545,84
PT1590HPL	1500 x 900 x 859	MDF mit HPL-Belag	526,21
PT2090HPL	2000 x 900 x 859	MDF mit HPL-Belag	656,62

Höhenverstellung

- Höhenverstellung im Raster von 25 mm
- Komplett für 4 Füße

Art.-Nr.	Ausführung	Preis in €
03.15.95	Höhenverstellung um 200 mm	85,38
03.15.96	Höhenverstellung um 300 mm	90,26



- Untergestell aus Stahlrohr 45 x 45 mm
- Fuß aus Aluminium-Profilen 40 x 40 mm
- Arbeitsplatte wahlweise:
Buche-Multiplex mehrschichtverleimt, geölt oder
MDF-Arbeitsplatte mit 0,7 mm HPL-Belag, 4-seitig, ABS-Kanten 40 mm
- Hubgeschwindigkeit 12 mm/s
- 4 verschiedene Arten von Höhenverstellungen:
Klemmfeststellung 200 kg Tragkraft
Kurbelverstellung 200 kg Tragkraft
Elektrische HV mit 1 Motor 180 kg Tragkraft
Elektrische HV mit 2 Motoren 300 kg Tragkraft
- Lieferung unmontiert

Neu



Grundtisch 750 mm tief

- Maße in mm (B x T x H): 1500 x 750 x 710-1055 mm

Art.-Nr.	Höhenverstellung	Arbeitsplatte	Preis in €
PT4150KL75B	Klemmfeststellung	Buche-Multiplex	687,94
PT4150KU75B	Kurbelverstellung	Buche-Multiplex	1.312,54
PT4150E175B	Elektrisch 1 Motor	Buche-Multiplex	1.689,05
PT4150E275B	Elektrisch 2 Motoren	Buche-Multiplex	1.775,82
PT4150KL75H	Klemmfeststellung	MDF mit HPL-Belag	756,25
PT4150KU75H	Kurbelverstellung	MDF mit HPL-Belag	1.380,85
PT4150E175H	Elektrisch 1 Motor	MDF mit HPL-Belag	1.757,36
PT4150E275H	Elektrisch 2 Motoren	MDF mit HPL-Belag	1.844,13

Grundtisch 900 mm tief

- Maße in mm (B x T x H): 1500 x 900 x 710-1055 mm

Art.-Nr.	Höhenverstellung	Arbeitsplatte	Preis in €
PT4150KL90H	Klemmfeststellung	MDF mit HPL-Belag	819,20
PT4150KU90H	Kurbelverstellung	MDF mit HPL-Belag	1.447,19
PT4150E190H	Elektrisch 1 Motor	MDF mit HPL-Belag	1.824,66
PT4150E290H	Elektrisch 2 Motoren	MDF mit HPL-Belag	1.911,44
PT4150KL90B	Klemmfeststellung	Buche-Multiplex	736,26
PT4150KU90B	Kurbelverstellung	Buche-Multiplex	1.364,25
PT4150E190B	Elektrisch 1 Motor	Buche-Multiplex	1.741,72
PT4150E290B	Elektrisch 2 Motoren	Buche-Multiplex	1.828,50

Grundtisch 750 mm tief

- Maße in mm (B x T x H): 2000 x 750 x 710-1055 mm

Art.-Nr.	Höhenverstellung	Arbeitsplatte	Preis in €
PT4200KL75B	Klemmfeststellung	Buche-Multiplex	790,40
PT4200KU75B	Kurbelverstellung	Buche-Multiplex	1.443,86
PT4200E175B	Elektrisch 1 Motor	Buche-Multiplex	1.820,39
PT4200E275B	Elektrisch 2 Motoren	Buche-Multiplex	1.907,14
PT4200KL75H	Klemmfeststellung	MDF mit HPL-Belag	881,89
PT4200KU75H	Kurbelverstellung	MDF mit HPL-Belag	1.535,35
PT4200E175H	Elektrisch 1 Motor	MDF mit HPL-Belag	1.911,88
PT4200E275H	Elektrisch 2 Motoren	MDF mit HPL-Belag	1.998,63

Grundtisch 900 mm tief

- Maße in mm (B x T x H): 2000 x 900 x 710-1055 mm

Art.-Nr.	Höhenverstellung	Arbeitsplatte	Preis in €
PT4200KL90H	Klemmfeststellung	MDF mit HPL-Belag	963,13
PT4200KU90H	Kurbelverstellung	MDF mit HPL-Belag	1.619,98
PT4200E190H	Elektrisch 1 Motor	MDF mit HPL-Belag	1.997,45
PT4200E290H	Elektrisch 2 Motoren	MDF mit HPL-Belag	2.084,22
PT4200KL90B	Klemmfeststellung	Buche-Multiplex	853,27
PT4200KU90B	Kurbelverstellung	Buche-Multiplex	1.510,12
PT4200E190B	Elektrisch 1 Motor	Buche-Multiplex	1.887,59
PT4200E290B	Elektrisch 2 Motoren	Buche-Multiplex	1.974,36



Packtische - Arbeitsplatzsysteme



Neu



Zusammenstellung für Packtisch Basic, Breite 2000 mm

POS	Art.-Nr.	Maße in mm (B x T x H)	Beschreibung	Preis in €
1	PT2075BU	2000 x 750 x 859	Packtisch Basic, 750 mm tief, Arbeitsplatte Buche-Multiplex 40 mm	469,60
2	03.935.125.240	H 1250	Tragsäulenprofil 30 x 60 mm, links	90,26
	03.935.125.140	H 1250	Tragsäulenprofil 30 x 60 mm, rechts	90,26
3	03.935.TR10L	1000	Traverse Bildschirmhalter, links, 1000 mm	18,42
4	03MONHAL	125 x 125 x 121	Monitorhalterung, wird an der Traverse befestigt	92,82
5	03.910.320	1000 x 320 x 20	Fachboden neigbar 0,10 und 20°	82,34
6	03.910.220	1000 x 220 x 20	Fachboden neigbar 0,10 und 20°	77,46
7	PT10ROHAMW	1000 x 32	Rollenhalter inkl. Achse für Multiwand, ohne Papierrolle	174,86
8	PTTAAUFB320	598 x 300 x 95	Tastaturauszug unter Fachboden, für 320 mm tiefen Fachboden	124,41
9	07.89.06	250 x 550 x 500	PC-Halter H, zur Befestigung unter der Arbeitsplatte, die Breite ist einstellbar	60,99
10	PTFBXXXXMML50	900 x 650 x 100/515	Kartonagenwagen mit Haltebügel, 4 Lenkrollen mit Feststeller Ø 50 mm, Tragkraft 120 kg, nachrüstbar	262,25

Tragsäulenprofil 30 x 60 mm

- Verstärkt durch U-Profilrohr
- Für geringere Plattenstärken auf Anfrage
- Für die Montage auf 2 m-Arbeitsflächen werden 3 Tragsäulen benötigt
- Linke Säule wird auch als mittlere Säule verwendet



Art.-Nr.	Maße in mm	Preis in €
03.935.650.240	650 links	81,11
03.935.650.140	650 rechts	81,11
03.935.950.240	950 links	86,60
03.935.950.140	950 rechts	86,60
03.935.125.240	1250 links	90,26
03.935.125.140	1250 rechts	90,26

**Fachboden Standardtiefe 220 mm**

Art.-Nr.	Maße in mm (B x T x H)	Nutzmaß in mm (B x T)	Preis in €
03.910.220	1000 x 220 x 20	914 x 218	77,46
03.915.220	1500 x 220 x 20	1414 x 218	87,22
03.920.220	2000 x 220 x 20	1864 x 218	98,79

Fachboden Standardtiefe 320 mm

Art.-Nr.	Maße in mm (B x T x H)	Nutzmaß in mm (B x T)	Preis in €
03.910.320	1000 x 320 x 20	914 x 318	82,34
03.915.320	1500 x 320 x 20	1414 x 318	93,91
03.920.320	2000 x 320 x 20	1864 x 318	106,12

Fachboden Standardtiefe 420 mm

Art.-Nr.	Maße in mm (B x T x H)	Nutzmaß in mm (B x T)	Preis in €
03.910.420	1000 x 420 x 20	914 x 418	85,99
03.915.420	1500 x 420 x 20	1414 x 418	108,55
03.920.420	2000 x 420 x 20	1864 x 418	120,76

**Tastaturauszug unter Fachboden**

- Für 320 und 420 mm tiefen Fachboden

Art.-Nr.	Maße in mm (BxTxH)	Preis in €
PTTAAUFB320	598 x 300 x 95	124,41

**Rollenhalter inkl. Achse Ø 32 mm für Multiwand**

Art.-Nr.	Breite in mm	Preis in €
PT10ROHAMW	1000	174,86
PT15ROHAMW	1500	232,05

**Traverse für Bildschirmhalter**

Art.-Nr.	Ausführung	Preis in €
03.935.TR10L	links, 1000 mm	18,42
03.935TR100	rechts, 1000 mm	21,35
03.935TR150	1500 mm	24,97
03.935TR200D	2000 mm	27,53

**Monitorhalterung zusätzlich**

- Wird an der Traverse befestigt

Art.-Nr.	Maße in mm (BxTxH)	Preis in €
03MONHAL	125 x 121 x 125	92,82



Neu



Zusammenstellung für Packtisch Basic, Breite 1500 mm

POS	Art.-Nr.	Maße in mm (B x T x H)	Beschreibung	Preis in €
1	PT1575BU	1500 x 750 x 859	Packtisch Basic, 750 mm tief, Arbeitsplatte Buche-Multiplex 40 mm	383,00
2	03.935.125.240	H 1250	Tragsäulenprofil 30 x 60 mm, links	90,26
	03.935.125.140	H 1250	Tragsäulenprofil 30 x 60 mm, rechts	90,26
3	03.915.320	1500 x 320 x 20	Fachboden Standard, Fachbodentiefe 320 mm	93,91
4	03.915.420G	1500 x 420	Fachboden gelocht zum Einhängen zwischen den Tragsäulen	161,59
5	03.PT2956	H 250 mm	Haltebügel für 420 mm tiefen Fachboden	16,11
	03.PT2957	H 450 mm	Haltebügel für 420 mm tiefen Fachboden	18,89
6	PT15ETHAMW	1500	Etikettenhalter Multiwand	93,91
7	03.2018-02D	1383 x 735 x 40	Stahl-Fachboden ganze Tiefe, inklusive zwei zusätzlichen Streben	102,46

Tragsäulenprofil 30 x 60 mm

- Verstärkt durch U-Profilrohr
- Für geringere Plattenstärken auf Anfrage
- Für die Montage auf 2 m-Arbeitsflächen werden 3 Tragsäulen benötigt
- Linke Säule wird auch als mittlere Säule verwendet



Art.-Nr.	Maße in mm	Preis in €
03.935.650.240	650 links	81,11
03.935.650.140	650 rechts	81,11
03.935.950.240	950 links	86,60
03.935.950.140	950 rechts	86,60
03.935.125.240	1250 links	90,26
03.935.125.140	1250 rechts	90,26



Fachboden gelocht zum Einhängen zwischen den Tragsäulen

- Für die Verwendung von Haltebügel
- Verstellbar in Neigung und Höhe
- Neigung 0°, 10° und 20°, inkl. Abrollrand
- Inklusive Halterung

Art.-Nr.	Maße in mm (B x T)	Preis in €
03.910.420G	1000 x 420	142,51
03.915.420G	1500 x 420	161,59
03.920.420G	2000 x 420	176,18

Art.-Nr.	Maße in mm (B x T)	Preis in €
03.910.620G	1000 x 600	154,91
03.915.620G	1500 x 600	175,64
03.920.620G	2000 x 600	191,50



Etikettenuntensilo für Multiwand

Art.-Nr.	Breite in mm	Preis in €
PT10ETHAMW	1000	82,34
PT15ETHAMW	1500	93,91



Fachboden Standardtiefe 220 mm

Art.-Nr.	Maße in mm (B x T x H)	Nutzmaß in mm (B x T)	Preis in €
03.910.220	1000 x 220 x 20	914 x 218	77,46
03.915.220	1500 x 220 x 20	1414 x 218	87,22
03.920.220	2000 x 220 x 20	1864 x 218	98,79

Fachboden Standardtiefe 320 mm

Art.-Nr.	Maße in mm (B x T x H)	Nutzmaß in mm (B x T)	Preis in €
03.910.320	1000 x 320 x 20	914 x 318	82,34
03.915.320	1500 x 320 x 20	1414 x 318	93,91
03.920.320	2000 x 320 x 20	1864 x 318	106,12

Fachboden Standardtiefe 420 mm

Art.-Nr.	Maße in mm (B x T x H)	Nutzmaß in mm (B x T)	Preis in €
03.910.420	1000 x 420 x 20	914 x 418	85,99
03.915.420	1500 x 420 x 20	1414 x 418	108,55
03.920.420	2000 x 420 x 20	1864 x 418	120,76



Haltebügel für 420 mm tiefen Fachboden

Art.-Nr.	Höhe in mm	Preis in €
03.PT2956	250	16,11
03.PT2957	450	18,89

Haltebügel für 600 mm tiefen Fachboden

Art.-Nr.	Höhe in mm	Preis in €
03.PT2954	250	16,96
03.PT2955	450	19,88

Scannerhalter

- Maximale Einstellungsfreiheit
- Passend für handelsübliche Industriescanner
- Öffnung: 90 x 54 mm
- Scanneraufnahme (BxHxT): 89 x 55 x 125 mm
- Lamellen: 18 Stück, 15 mm Breite
- Gehäuse: Massives Kunststoffgehäuse, Stahlhalterung
- Lieferung ohne Scanner



Art.-Nr.	Preis in €
PTSCHA100548	243,34



Packtische - Arbeitsplatzsysteme

Zubehör

Neu

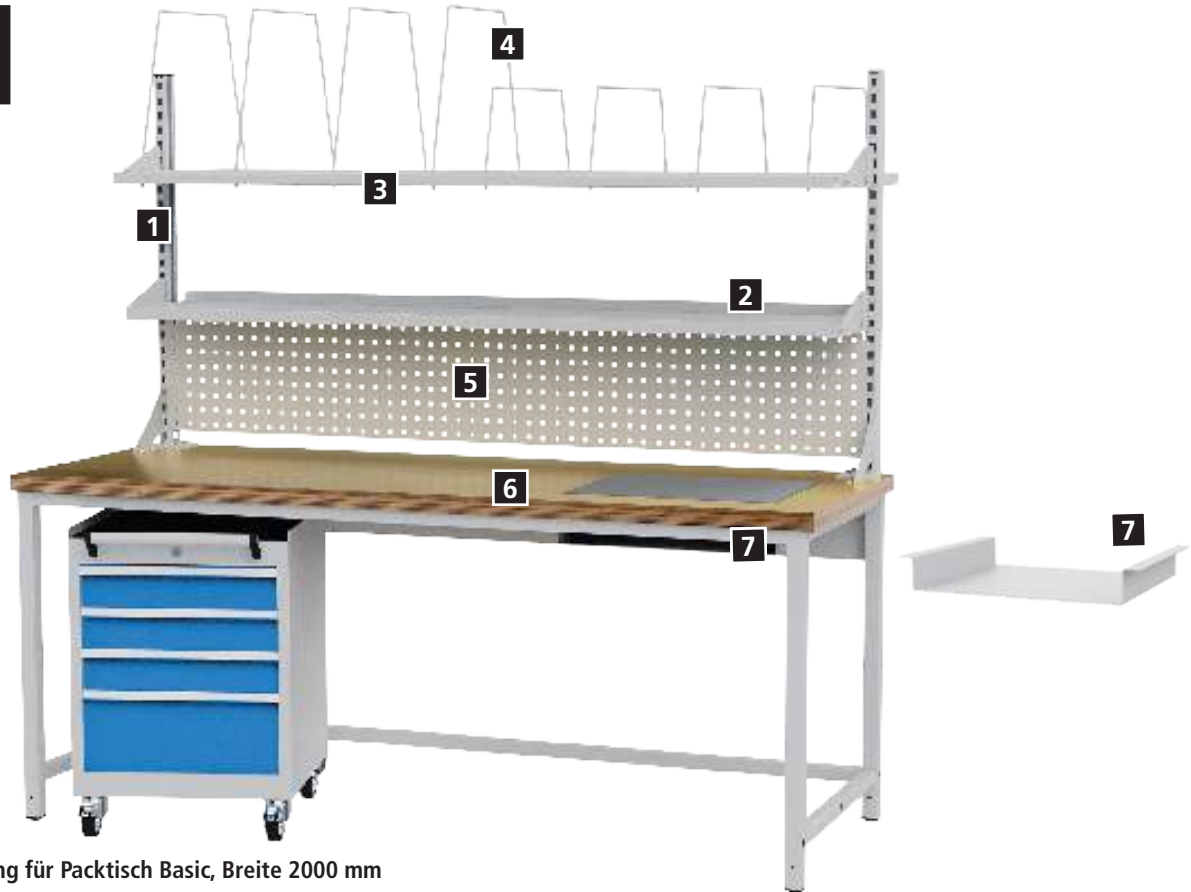

Zusammenstellung für Packtisch Basic, Breite 2000 mm

POS	Art.-Nr.	Maße in mm (B x T x H)	Beschreibung	Preis in €
1	03.935.950.240	H 950	Tragsäulenprofil 30 x 60 mm, links	86,60
	03.935.950.140	H 950	Tragsäulenprofil 30 x 60 mm, rechts	86,60
2	03.920.320	2000 x 320 x 20	Fachboden Standard	106,12
3	03.920.620G	2000 x 600	Fachboden gelocht zum Einhängen zwischen den Tragsäulen	191,50
4	03.PT2956	H 250 mm	Haltebügel für 420 mm tiefen Fachboden	16,11
	03.PT2957	H 450 mm	Haltebügel für 420 mm tiefen Fachboden	18,89
5	03.983.105	2000 x 20 x 302	Lochwand	82,94
6	03.PTWAAUSS	2000 x 750 x 40	Arbeitsplatte mit Ausschnitt für Waage, Bitte geben Sie die Grundfläche der Waage an.	358,74
7	03.PTWAHA		Waagenhalterung U-förmig zur Befestigung unter der Platte Bitte geben Sie die Grundfläche und die Höhe der Waage an.	59,77

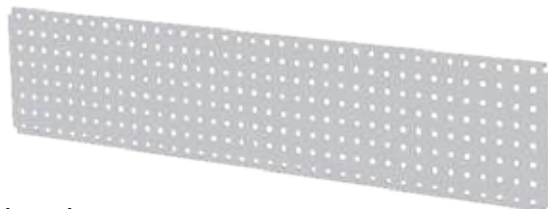

Lochwand

- 2000 mm Lochwände können nur bei Aufbauten ohne Obergestell angebracht werden, ansonsten werden 2 x 1000 mm benötigt
- Stahlplatte, quadratisch gelocht, 10 x 10 mm

Art.-Nr.	Maße in mm (B x T x H)	Preis in €
03.983.101	700 x 20 x 302	56,11
03.983.103	1500 x 20 x 302	65,87
03.983.105	2000 x 20 x 302	82,94

Neu



Tablet Wand-Halterung mit Schwenkarm

- Universell und flexibel einsetzbar
- Optimaler Sehabstand durch individuelle Tablet-Bildschirmpositionierung
- Neigebereich Halter: -6° bis +46°; drehbar: 180°
- Farbe: metallic silber

Art.-Nr.	Maße in mm (B x T x H)	Anwendung Befestigung	Preis in €
07.8934LW	95 x 225 x 170	Lochplatte	255,40
07.8934TR		Tragsäule	255,40

Neu



Zubehörsatz für Arbeitsplatzleuchten schwenkbar

- 1 Paar, 2 Stück

Art.-Nr.	Höhe in mm	Verwendung	Preis in €
4016221000	80	APL premium (Seite 299-302)	12,50
4016137000	80	APL universal (Seite 298)	12,50



Energieeinheit mit 2x Schuko-Steckdose und 1x Netzwerk

- Zur Befestigung unter der Arbeitsplatte oder an der Tragsäule

Art.-Nr.	Maße in mm (BxTxH)	Preis in €
PTEK375	375 x 60 x 130	201,78



Schwenkarmhalter Standard | Tragsäule

- Zur seitlichen Befestigung an der Tragsäule
- Dient zur Aufnahme der Schwenkarme

Art.-Nr.	Ausführung	Preis in €
07.98.02	Für den Schwenkarm 40 x 40 x 2 mm	42,70



Schwenkarm mit Ablage und Riffelgummi

Art.-Nr.	Maße in mm (B x T x H)	Preis in €
07.98.11	420 x 300 x 20	184,18



Schwenkarm mit Monitorhalterung

- VESA 75 / 100 mm

Art.-Nr.	Maße in mm (B x T x H)	Preis in €
07.98.07	700 x 370 x 320	204,92



Schwenkarm mit Bildschirm- und Tastaturhalterung schräg

- VESA 75 / 100 mm
- Ablageboden aus Stahlblech gekantet

Art.-Nr.	Maße in mm (B x T x H)	Preis in €
07.98.15	700 x 370 x 320	246,81



Flachbildschirmhalterung für Lochwand

- Verschraubbar nach VESA Norm

Art.-Nr.	Maße in mm (BxTxH)	Preis in €
07.45.21	160 x 30 x 210	40,50



Monitorhalterung schwenkbar, zur Befestigung auf der Flachbildschirmhalterung

- Verschraubbar nach VESA Norm

Art.-Nr.	Maße in mm (BxTxH)	Preis in €
07.45.22	125 x 75 x 125	52,32



Packtische - Arbeitsplatzsysteme

Packtische - Kombinationen aus der Praxis

Neu



Achssatz

- Inkl. zusätzlichen Strebe und Achsrohr Ø 32 mm
- Nachrüstbar
- Für Packtisch basic und Komfort verwendbar

Art.-Nr.	Breite in mm	Preis in €
03.PTACS15	1500	143,07
03.PTACS20	2000	201,09

Unterhängeschränke

- Schubladen-Vollauszug (VA) 100 % - Tragkraft 50 kg
- Kugelführungen



- 1 x Schublade 150 mm

Art.-Nr.	Maße in mm (BxTxH)	Preis in €
53.150	531 x 500 x 215	335,44
38.150	381 x 500 x 215	315,91



- 3 x Schublade 100 mm

Art.-Nr.	Maße in mm (BxTxH)	Preis in €
53.300	531 x 500 x 365	463,50
38.300	381 x 500 x 365	424,47



- 2 x Schublade 200 mm

Art.-Nr.	Maße in mm (BxTxH)	Preis in €
44.011	531 x 500 x 465	437,90
38.011	381 x 500 x 465	402,52



- 1 x Flügeltüre 350 mm

Art.-Nr.	Maße in mm (BxTxH)	Preis in €
44.001	531 x 500 x 465	374,46



Hängeblock-Aufnahme für Basic

- Zwingend zur Montage der Hängeschränke erforderlich
- Buche-Multiplex
- Verpackungseinheit: 2 Stück

Art.-Nr.	Preis in €
03.5340.35	19,52



Hängeblock-Aufnahme für Komfort

- Zwingend zur Montage der Hängeschränke erforderlich
- Verpackungseinheit: 2 Stück

Art.-Nr.	Tischtiefe in mm	Preis in €
4XXXXX75TR	750	60,25
4XXXXX90TR	900	65,26

- Untergestell aus Stahlrohr 45 x 45 mm
- Fuß aus Aluminium-Profilen 40 x 40 mm
- Arbeitsplatte wahlweise:
Buche-Multiplex mehrschichtverleimt, geölt oder



Beistelltisch höhenverstellbar

- Arbeitsplatte Buche-Multiplex 40 mm

Art.-Nr.	Maße in mm (BxTxH)	Preis in €
4075KL75GB	750 x 750 x 710-1055	541,56
4075KL90GB	750 x 900 x 710-1055	567,91

- MDF-Arbeitsplatte mit 0,7 mm HPL-Belag, 4-seitig, ABS-Kanten 40 mm
- Klemmfeststellung 200 kg Tragkraft
- Lieferung unmontiert



Beistelltisch höhenverstellbar

- Arbeitsplatte MDF mit HPL-Belag 40 mm

Art.-Nr.	Maße in mm (BxTxH)	Preis in €
4075KL75GH	750 x 750 x 710-1055	576,94
4075KL90GH	750 x 900 x 710-1055	609,38



Mobilzusatz workergo 4-Fuß - Expanderrollen Ø 100 mm

Art.-Nr.	Beschreibung	Preis in €
4XXXXXMBL100	2 x Bockrolle, 2 x Lenkrolle mit Feststeller	126,85
4XXXXXMLL100	4 Lenkrollen, 2 mit Feststeller	132,95

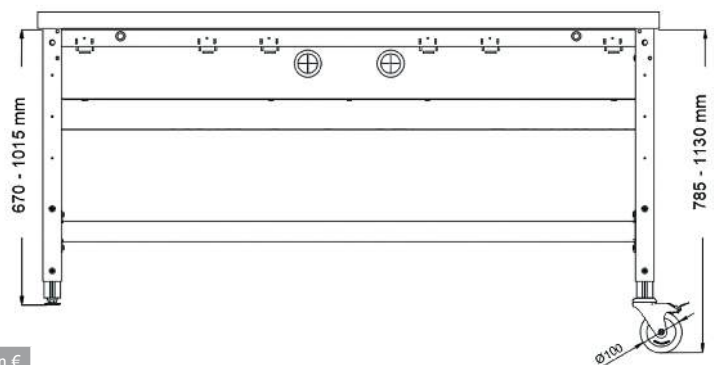

Rollcontainer

- 3 x Schublade
- Schubladennutzmaß: 450 x 400 mm
- Zentralverriegelung über Zylinderschloss
- Schubladen-Vollauszug 100 %, Tragkraft je Schublade 50 kg
- Inkl. Abrollrand und Riffelgummi
- 4 x Lenkrolle Ø 80 mm mit 2 x mit Feststeller

Art.-Nr.	Maße in mm (B x T x H)	Preis in €
46.021BR80	530 x 500 x 745	685,67



Rollcontainer

- 4 x Schublade
- Schubladennutzmaß: 450 x 400 mm
- Zentralverriegelung über Zylinderschloss
- Schubladen-Vollauszug 100 %, Tragkraft je Schublade 50 kg
- Inkl. Abrollrand und Riffelgummi
- 4 x Lenkrolle Ø 80 mm mit 2 x mit Feststeller

Art.-Nr.	Maße in mm (B x T x H)	Preis in €
46.220BR80	530 x 500 x 745	761,85



Packtische - Arbeitsplatzsysteme

Schneidständer

- Schneidständer für Pappe, Luftpolsterfolien, Schaumfolie etc.
- Leicht auswechselbare Messerkassette
- Rundmesser für Papier, Wellpappe etc.
- Klingenmesser für Folien, Weich- und Luftpolsterfolien



Abrollbock, fahrbar

- Max. Gewicht pro Rolle 200 kg
- Max. Rollen-Ø 500 mm

Art.-Nr.	Schnittbreite x T x H in mm	Preis in €
07.23107	750 / 1000 x 600 x 400	470,27
07.23110	1000 / 1250 x 600 x 400	495,50
07.23112	1250 / 1500 x 600 x 400	526,13

Doppel-Schneidständer waagrecht

- Austrittshöhe stufenlos einstellbar
- Max. Rollen-Ø je 800 mm
- Max. ges. 130 kg

Art.-Nr.	Schnittbreite x T x H in mm	Preis in €
07.26407	1120 x 850 x 1665	1.252,25
07.26410	1370 x 850 x 1665	1.302,70
07.26412	1620 x 850 x 1665	1.389,19
07.26416	1920 x 850 x 1665	1.535,13

Anbau-Schneidvorrichtung

- Klemmbereich bis 70 mm

Art.-Nr.	Schnittbreite x T x H in mm	Preis in €
07.55107	750 / 1020 x 250 x 1280	664,86
07.55110	1000/1270 x 250 x 1280	688,29
07.55112	1250/1533 x 250 x 1280	713,51



Schneidständer waagrecht

- Austrittshöhe stufenlos einstellbar
- Max. Rollen-Ø 800 mm
- Max. 100 kg

Art.-Nr.	Schnittbreite x T x H in mm	Preis in €
07.26207N	750 / 1120 x 850 x 1165	650,45
07.26210N	1000 / 1370 x 850 x 1165	688,29
07.26212N	1250 / 1620 x 850 x 1165	726,13
07.26216N	1600 / 1970 x 850 x 1165	800,00
07.26218N	1800 / 2170 x 850 x 1165	891,89

Tisch-Schneidergerät

- Max. Rollen-Ø 250 mm
- Max. 80 kg

Art.-Nr.	Schnittbreite x T x H in mm	Preis in €
07.25607	750 / 1000 x 341 x 340	769,37
07.25610	1000 / 1250 x 341 x 340	809,01
07.25612	1250 / 1500 x 341 x 340	845,04
07.25716	1600 / 1850 x 341 x 340	913,51

Schneidständer senkrecht

- Max. Rollen-Ø 800 mm
- Max. 200 kg

Art.-Nr.	Schnittbreite x T x H in mm	Preis in €
07.35110	1000 / 800 x 880 x 1295	845,04
07.35112	1250 / 800 x 880 x 1545	886,49
07.35116	1600 / 800 x 880 x 1895	922,52
07.35118	1800 / 800 x 880 x 2095	1.138,74
07.35120	2000 / 800 x 880 x 2295	1.172,97



Tischwaage als 2-Bereichswaage

- Wägeplattform aus Edelstahl
- Unterbau gepulvert; Zuverlässige, äußerst präzise Industriewaage
- Inkl. Auswertegerät 82B1, eichfähig Klasse III
- Verwendbar als Tisch- und Wandgerät
- Folientastatur mit 6 x Kurzhubtaste
- 1 x DMS-Wägebrücke anschließbar
- 1 x serielle Schnittstelle RS-232 on board
- Integriertes Netzteil für 230 V
- Netzstecker mit 2 m Kabel
- DMS-Wägezelle aus eloxierter Aluminiumlegierung (IP66)
- 2 m Messkabel (Festanschluss)
- EG-eichfähig Klasse III
- Wägebereich bis 60 kg / 20 g



Art.-Nr.	Wägeplattform in mm	Wägebereich in kg	Ziffernschritt in g	Preis in €
03.WA833B1	500 x 400	60	20	1.771,00

Konformitätsbewertung (HKB) für Waagen bis 60 kg

Art.-Nr.	Preis in €
03.WA114223	115,00

Zählwaage 30 kg/1 g, nicht eichfähig

- Gehäuse aus ABS-Kunststoff
- Wägeplattform aus Edelstahl
- 3 x LCD-Anzeigen, Ziffernhöhe 14 mm mit blauer Hinterleuchtung, Folientastatur mit Druckpunktasten, Ziffernblock und akustischer Rückmeldung
- Wägefunktionen: Trieren, Zählen, Summieren, Sollgewichtskontrolle
- Serielle Schnittstelle RS-232 als Sub-D Buchse für Druckeranschluss außerdem akustisch-optisches Signal
- Optimierung der Zählgenauigkeit
- 200 Speicher für Referenzgewicht
- Akkubetrieb
- Steckernetzgerät mit 1,5 m Kabel
- Einschl. Klarsicht-Schutzhaube
- Zum Zählen von Teilen ab 0,8 g



Art.-Nr.	Wägeplattform in mm	Wägebereich in kg	Ziffernschritt in g	Preis in €
03.WA200927	280 x 220	30	1	394,45



work  alu[®]



Allgemeine Eigenschaften und Vorteile von Aluminiumprofilen*

- Modular, ein Stecksystem für alle Anforderungen
- Kein Bohren. Die Profile werden bereits zugeschnitten und Ihnen zur einfachen Selbstmontage bereitgestellt
- Nicht magnetisch bzw. magnetisierbar
- Die Oberfläche des Aluminiumprofils ist eloxiert und somit nicht elektrisch leitend. Sie dient als elektrische Isolation.
- Bei richtiger Kontaktierung ist das Aluminiumprofil gut elektrisch leitfähig. Die Kontaktierung erfolgt über die Stirnseite des Profils an welcher keine Eloxalschicht besteht.
- Sehr leicht durch seine geringe Dichte $2,71 \text{ g/cm}^3$, dies entspricht etwa einem Drittel des Gewichts von Stahl
- Hoch Korrosionsbeständig
- Hygienisch, einfach zu reinigen

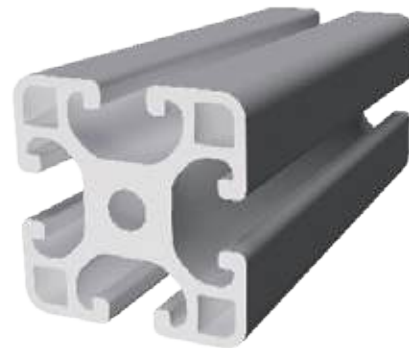

Eigenschaften und Vorteile der workalu[®] Produktserie

- Hohe Kombinationsvielfalt durch das Baukastensystem
- Schnelle und einfache Kombinationsmöglichkeiten aller Tischvarianten und Zubehörteile
- Schnelle und einfache Profilverschiebung durch Eckverbindungen, doppelseitige Gestelle und Anbaumodule
- Umfangreiches Zubehör, aktuelle Zubehörteile sind mit neuer workalu[®] -Serie kombinierbar
- Längs zum Profil in Nut variabel und stufenlos verschiebbar

*im Folgenden auch Aluprofil genannt

Funktionsweise:

1 Die Hülsen inklusive Schrauben werden mit einer Bohrmaschine in die Profilmuten geschraubt und die Nutensteine in die dazugehörige, zu verschraubende Profilmutter des anderen Profils geschoben. **2** Danach werden die Schrauben in den Nutenstein geschraubt und festgezogen.

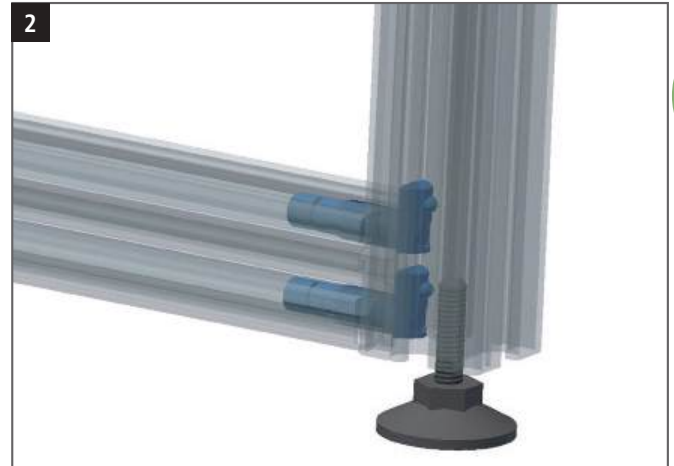
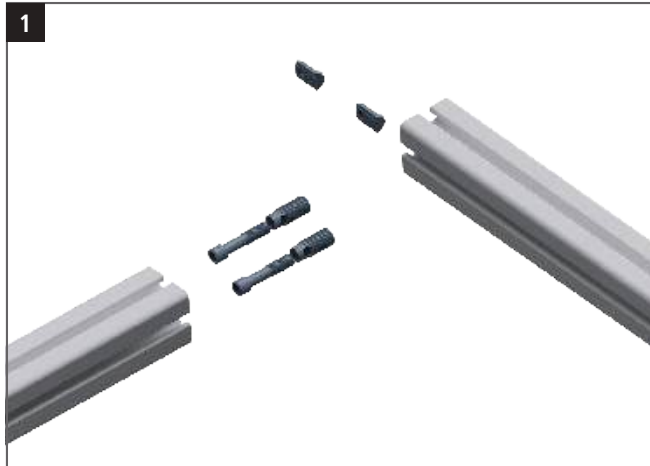

Niveaueausgleich:

Die workalu® 4-Fuß-Tische können um 20 mm in der Höhe angepasst werden. Bodenunebenheiten können so einfach ausgeglichen werden.



Unsere Lösung

Der workalu® hat die Eigenschaft an der Vielfältigkeit des Arbeitsplatzes zu wachsen.

Durch die flexiblen Anwendungsmöglichkeiten des Aluminiumprofils sowie dem zahlreichen Zubehör kann der Arbeitsplatz jederzeit erweitert werden. Dadurch lässt sich ein optimaler Greifraum schaffen, welcher unter ergonomischem Aspekt essentiell ist.

Vorteile kurz zusammengefasst:

- Montagezeiten werden reduziert
- Ergonomische Arbeitsplatzgestaltung
- Modular und einfach erweiterbar
- Schlankes und zeitloses Design

Mit dem workalu® passt sich der Arbeitsplatz den Anforderungen des Menschen an und nicht umgekehrt. Er lässt sich beliebig und jederzeit variabel erweitern und verändern. Nur durch diese Variabilität und Flexibilität können Arbeitsabläufe optimiert und gesteigert werden. Statische, nicht veränderbare Arbeitsplätze gehören der Vergangenheit an.





Arbeitsplatten

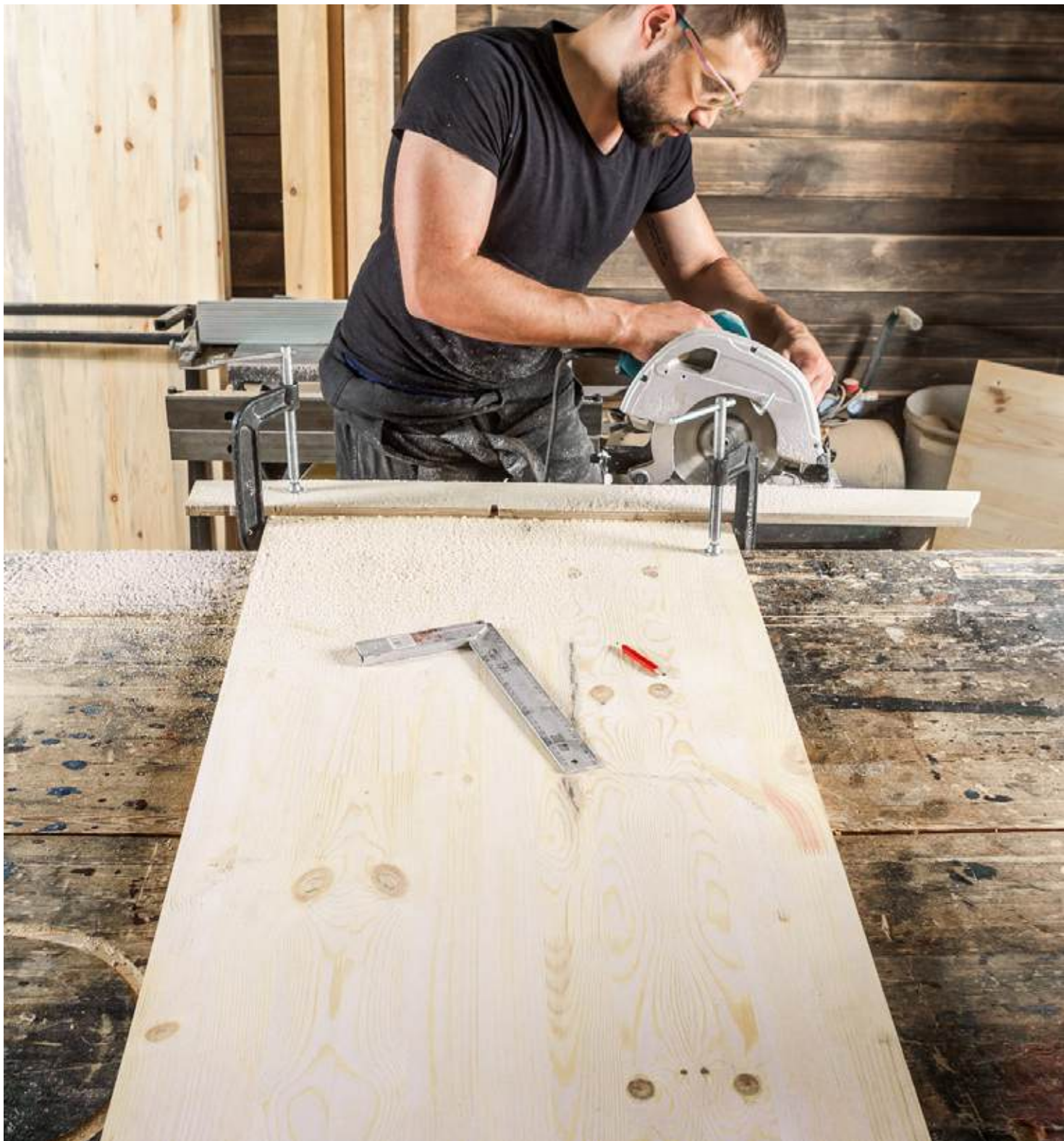



Buche Multiplex Arbeitsplatte | mit Stahlkanten

Seite 424



Rotbuche Arbeitsplatte Massiv

Seite 426



Werkbankplattenabschluss und Rückbrett

Seite 427



MDF-Arbeitsplatten, Kunststoffplatten

Seite 428



Plattenverbinder

Seite 430



Spankernarbeitsplatte und EGB-leitfähige Platte

Seite 431



Arbeitsplatten

Buche Multiplex Arbeitsplatte | mit Stahlkanten



Buche Multiplex Arbeitsplatte

- Mehrschichtverleimt, geölt
- Wasserabweisend
- Verleimung nach EN 314-2

Plattenstärke (mm)	25		40		50	
	Maße in mm (B x T)	Art.-Nr.	Preis in €	Art.-Nr.	Preis in €	Art.-Nr.
750 x 600	03.7560.25	68,79	03.7560.40	87,82	03.7560.50	120,76
1000 x 600	03.1060.25	91,49	03.1060.40	117,10	03.1060.50	161,01
1250 x 600	03.1260.25	114,66	03.1260.40	146,37	03.1260.50	201,25
1500 x 600	03.1560.25	137,83	03.1560.40	175,64	03.1560.50	241,51
1750 x 600	03.1760.25	160,51	03.1760.40	204,92	03.1760.50	281,77
2000 x 600	03.2060.25	182,96	03.2060.40	234,19	03.2060.50	322,01
2500 x 600	03.2560.25	229,31	03.2560.40	292,74	03.2560.50	402,52
750 x 750	03.7575.25	85,99	03.7575.40	109,78	03.7575.50	150,95
810 x 750	03.81.25	92,70	03.81.40	118,31	03.81.50	163,45
1000 x 750	03.10.25	114,66	03.10.40	146,37	03.10.50	201,25
1250 x 750	03.125.25	142,70	03.125.40	182,96	03.125.50	251,27
1500 x 750	03.15.25	171,98	03.15.40	219,55	03.15.50	302,50
1750 x 750	03.1775.25	200,64	03.1775.40	256,15	03.1775.50	352,21
2000 x 750	03.20.25	229,31	03.20.40	292,74	03.20.50	402,52
2500 x 750	03.25.25	285,42	03.25.40	365,92	03.25.50	503,75
750 x 900	03.7590.25	103,19	03.7590.40	131,73	03.7590.50	181,14
1000 x 900	03.1090.25	137,83	03.1090.40	175,64	03.1090.50	241,51
1250 x 900	03.1290.25	171,98	03.1290.40	219,55	03.1290.50	302,50
1500 x 900	03.1590.25	206,13	03.1590.40	263,47	03.1590.50	362,26
1750 x 900	03.1790.25	240,77	03.1790.40	307,38	03.1790.50	422,65
2000 x 900	03.2090.25	274,44	03.2090.40	351,29	03.2090.50	483,02
2500 x 900	03.2590.25	342,74	03.2590.40	439,11	03.2590.50	603,77



Buche Multiplex - Arbeitsplatte mit Abdeckung
Für KFZ-Werkstätten, Lackierereien und Schweißarbeiten

- Mit 1,5 mm verzinkter Stahlabdeckung, Als L-Profil verschraubt

Plattenstärke (mm)	40		50	
Maße in mm (B x T)	Art.-Nr.	Preis in €	Art.-Nr.	Preis in €
810 x 750	A03.81.40	176,86	A03.81.50	220,77
1000 x 750	A03.10.40	218,34	A03.10.50	273,22
1250 x 750	A03.125.40	272,01	A03.125.50	340,30
1500 x 750	A03.15.40	326,89	A03.15.50	408,61
2000 x 750	A03.20.40	435,44	A03.20.50	545,22
2500 x 750	A03.25.40	544,01	A03.25.50	681,83
1000 x 900	A03.1090.40	261,03	A03.1090.50	326,89
1250 x 900	A03.12590.40	326,89	A03.12590.50	408,61
1500 x 900	A03.1590.40	391,53	A03.1590.50	490,34
2000 x 900	A03.2090.40	522,05	A03.2090.50	653,79
2500 x 900	A03.2590.40	653,79	A03.2590.50	818,46



Buche Multiplex - Arbeitsplatte mit Abdeckung
Für KFZ-Werkstätten, Lackierereien und Schweißarbeiten

- Mit 1,5 mm Edelstahlabdeckung, Als L-Profil verschraubt

Plattenstärke (mm)	40		50	
Maße in mm (B x T)	Art.-Nr.	Preis in €	Art.-Nr.	Preis in €
810 x 750	AE038140	320,80	AE038150	364,70
1000 x 750	AE031040	396,41	AE031050	451,31
1250 x 750	AE0312540	495,22	AE0312550	563,52
1500 x 750	AE031540	594,01	AE031550	676,97
2000 x 750	AE032040	792,84	AE032050	902,62
2500 x 750	AE032540	990,44	AE032550	1.127,05
1000 x 900	AE03109040	475,70	AE03109050	541,57
1250 x 900	AE031259040	594,01	AE031259050	676,97
1500 x 900	AE03159040	713,55	AE03159050	812,35
2000 x 900	AE03209040	950,18	AE03209050	1.081,92
2500 x 900	AE03259040	1.188,04	AE03259050	1.352,70

Arbeitsplatten

Rotbuche Massiv



Rotbuche Arbeitsplatte Massiv

- Riegelverleimt
- Keilgezinkt
- Leimholzplatte mit markanten Maserungen

Plattenstärke (mm)	40		50	
Maße in mm (B x T)	Art.-Nr.	Preis in €	Art.-Nr.	Preis in €
1000 x 600	03.1060.40RB	161,01	03.1060.50RB	182,96
1250 x 600	03.1260.40RB	201,25	03.1260.50RB	229,31
1500 x 600	03.1560.40RB	241,51	03.1560.50RB	274,44
2000 x 600	03.2060.40RB	322,01	03.2060.50RB	365,92
2500 x 600	03.2560.40RB	402,52	03.2560.50RB	457,40
810 x 750	03.81.40RB	163,45	03.81.50RB	185,40
1000 x 750	03.10.40RB	201,25	03.10.50RB	229,31
1250 x 750	03.125.40RB	251,27	03.125.50RB	285,42
1500 x 750	03.15.40RB	302,50	03.15.50RB	342,74
2000 x 750	03.20.40RB	402,52	03.20.50RB	457,40
2500 x 750	03.25.40RB	503,75	03.25.50RB	572,06
1000 x 900	03.1090.40RB	241,51	03.1090.50RB	274,44
1250 x 900	03.1290.40RB	302,50	03.1290.50RB	342,74
1500 x 900	03.1590.40RB	362,26	03.1590.50RB	412,28
2000 x 900	03.2090.40RB	483,02	03.2090.50RB	548,89
2500 x 900	03.2590.40RB	603,77	03.2590.50RB	686,71



Buche Multiplex - Arbeitsplatte mit Stahlkante

- Mit 3 mm eingelassener Stahlkante, Als L-Profil verschraubt

Plattenstärke (mm)	40		50	
Maße in mm (B x T)	Art.-Nr.	Preis in €	Art.-Nr.	Preis in €
1000 x 600	K03.1060.40	146,37	K03.1060.50	190,28
1250 x 600	K03.12560.40	182,96	K03.12560.50	237,85
1500 x 600	K03.1560.40	219,55	K03.1560.50	285,42
2000 x 600	K03.2060.40	292,74	K03.2060.50	380,56
2500 x 600	K03.2560.40	365,92	K03.2560.50	475,70
810 x 750	K03.81.40	148,81	K03.81.50	192,72
1000 x 750	K03.10.40	182,96	K03.10.50	237,85
1250 x 750	K03.125.40	229,31	K03.125.50	297,62
1500 x 750	K03.15.40	274,44	K03.15.50	357,38
2000 x 750	K03.20.40	365,92	K03.20.50	475,70
2500 x 750	K03.25.40	457,40	K03.25.50	595,24
1000 x 900	K03.1090.40	219,55	K03.1090.50	285,42
1250 x 900	K03.12590.40	274,44	K03.12590.50	357,38
1500 x 900	K03.1590.40	329,33	K03.1590.50	428,14
2000 x 900	K03.2090.40	439,11	K03.2090.50	570,84
2500 x 900	K03.2590.40	548,89	K03.2590.50	713,55



Werkbankplattenabschluss – 3-seitig

- Buche Multiplex
- Höhe 120 mm
- Stärke 15 mm

Art.-Nr.	Maße in mm (B x T)	Preis in €
PA.7560.12	750 x 600	41,97
PA.1060.12	1000 x 600	47,33
PA.1260.12	1250 x 600	52,69
PA.1560.12	1500 x 600	58,06
PA.1760.12	1750 x 600	63,43
PA.2060.12	2000 x 600	68,79
PA.2560.12	2500 x 600	79,53
PA.7575.12	750 x 750	47,82
PA81	810 x 750	49,65
PA.1075.12	1000 x 750	53,67
PA.1275.12	1250 x 750	59,52
PA150	1500 x 750	64,40
PA.1775.12	1750 x 750	69,78
PA200	2000 x 750	75,14
PA250	2500 x 750	85,87
PA.7590.12	750 x 900	54,64
PA.1090.12	1000 x 900	60,01
PA.1290.12	1250 x 900	65,38
PA.1590.12	1500 x 900	70,75
PA.1790.12	1750 x 900	76,12
PA.2090.12	2000 x 900	81,48
PA.2590.12	2500 x 900	92,21



Rückbrett

- Buche Multiplex
- Höhe 120 mm
- Stärke 15 mm

Art.-Nr.	Maß in mm (Breite)	Preis in €
RPA75	750	17,08
RPA81	810	17,45
RPA100	1000	21,47
RPA125	1250	26,83
RPA150	1500	32,20
RPA175	1750	37,57
RPA200	2000	42,94
RPA250	2500	53,67

Arbeitsplatten

MDF-Arbeitsplatten, Kunststoffplatten



MDF-Arbeitsplatte mit 0,7 mm HPL-Belag | Für Montage, Versand und Labor

- HPL (High Pressure Laminate), auch Resopal genannt, wirkt feuerhemmend stoß-, kratz- und abriebfest
- 4-seitig, ABS-Umleimer
- Hitze- und lichtbeständig
- Fleckenunempfindlich, leicht zu reinigen und zu desinfizieren
- Lösungsmittel- und weitgehend chemikalienbeständig

Plattenstärke (mm)	30		40		50	
	Art.-Nr.	Preis in €	Art.-Nr.	Preis in €	Art.-Nr.	Preis in €
Maße in mm (B x T)						
750 x 600	H03.7560.30	103,68	H03.7560.40	114,66	H03.7560.50	134,17
1000 x 600	H03.1060.30	139,05	H03.1060.40	153,69	H03.1060.50	179,30
1250 x 600	H03.1260.30	174,42	H03.1260.40	192,72	H03.1260.50	224,43
1500 x 600	H03.1560.30	208,57	H03.1560.40	230,53	H03.1560.50	269,56
1750 x 600	H03.1760.30	243,33	H03.1760.40	268,96	H03.1760.50	314,09
2000 x 600	H03.2060.30	278,10	H03.2060.40	307,38	H03.2060.50	358,61
2500 x 600	H03.2560.30	347,62	H03.2560.40	384,23	H03.2560.50	448,87
750 x 750	H03.7575.30	131,72	H03.7575.40	145,16	H03.7575.50	168,32
810 x 750	H03.81.30	140,27	H03.81.40	156,13	H03.81.50	181,74
1000 x 750	H03.1075.30	174,42	H03.1075.40	192,72	H03.1075.50	224,43
1250 x 750	H03.1275.30	217,12	H03.125.40	240,28	H03.125.50	280,54
1500 x 750	H03.15.30	261,03	H03.15.40	287,86	H03.15.50	336,65
1750 x 750	H03.1775.30	304,33	H03.1775.40	336,05	H03.1775.50	392,76
2000 x 750	H03.20.30	347,62	H03.20.40	384,23	H03.20.50	448,87
2500 x 750	H03.25.30	434,23	H03.25.40	480,58	H03.25.50	559,87
750 x 900	H03.7590.30	156,11	H03.7590.40	173,20	H03.7590.50	202,47
1000 x 900	H03.1090.30	208,57	H03.1090.40	230,53	H03.1090.50	269,56
1250 x 900	H03.1290.30	261,03	H03.1290.40	287,86	H03.1290.50	336,65
1500 x 900	H03.1590.30	313,47	H03.1590.40	346,41	H03.1590.50	403,74
1750 x 900	H03.1790.30	365,31	H03.1790.40	403,74	H03.1790.50	470,82
2000 x 900	H03.2090.30	417,15	H03.2090.40	461,07	H03.2090.50	537,90
2500 x 900	H03.2590.30	522,05	H03.2590.40	576,94	H03.2590.50	672,09

MDF-Arbeitsplatte mit 2,5 mm Trovidurbelag

- Mit robustem, strapazierfähigem Kunststoffbelag 2,5 mm
- 4-seitig ABS-Umleimer
- Schwer entflammbare Oberfläche
- Sehr gute elektrische Isoliereigenschaften
- Hohe Widerstandsfähigkeit gegen Säuren, Laugen und Salzlösungen
- Anwendungsbereiche: Chemische Behälter- und Anlagenbau, Elektroindustrie, Bauindustrie

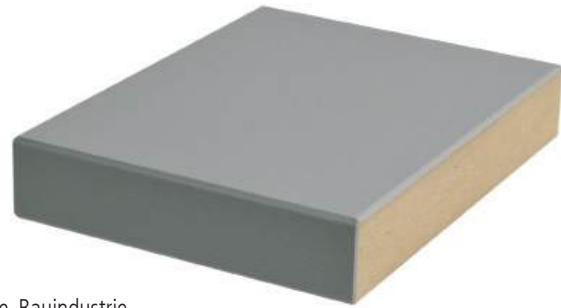

Plattenstärke (mm)	30		40		50	
Maße in mm (B x T)	Art.-Nr.	Preis in €	Art.-Nr.	Preis in €	Art.-Nr.	Preis in €
1000 x 600	T03.1060.30	157,34	T03.1060.40	176,86	T03.1060.50	207,36
1250 x 600	T03.1260.30	196,37	T03.1260.40	221,99	T03.1260.50	258,59
1500 x 600	T03.1560.30	236,63	T03.1560.40	265,91	T03.1560.50	311,04
2000 x 600	T03.2060.30	314,70	T03.2060.40	353,73	T03.2060.50	414,72
810 x 750	T03.81.30	159,78	T03.81.40	179,30	T03.81.50	209,80
1000 x 750	T03.10.30	196,37	T03.10.40	221,99	T03.10.50	258,59
1250 x 750	T03.125.30	246,39	T03.125.40	276,89	T03.125.50	323,23
1500 x 750	T03.15.30	295,18	T03.15.40	331,77	T03.15.50	387,88
2000 x 750	T03.20.30	393,99	T03.20.40	442,78	T03.20.50	518,39
1000 x 900	T03.1090.30	236,63	T03.1090.40	265,91	T03.1090.50	311,04
1250 x 900	T03.1290.30	295,18	T03.1290.40	331,77	T03.1290.50	387,88
1500 x 900	T03.1590.30	353,73	T03.1590.40	398,85	T03.1590.50	465,94
2000 x 900	T03.2090.30	472,04	T03.2090.40	531,81	T03.2090.50	620,85

Kunststoffplatte

- Kunststoffplatte, gepresst, PE 500
- Oberfläche weiss
- Hohe Verschleiß- und Abriebfestigkeit
- Exzellente chemische Beständigkeit
- Hohe Schlag-, Schneid- und Kratzfestigkeit
- Schwer entflammbar
- Einsatzbereich: Montage- und Automatisierungstechnik
- Druck- und Textilindustrie, Förder- und Lagertechnik



Plattenstärke (mm)	20		25		30	
Maße in mm (B x T)	Art.-Nr.	Preis in €	Art.-Nr.	Preis in €	Art.-Nr.	Preis in €
1500 x 750	KUW03.15.20	634,63	KUW03.15.25	732,58	KUW03.15.30	822,47
2000 x 750	KUW03.20.20	845,28	KUW03.20.25	976,78	KUW03.20.30	1.097,54

Kunststoffplatte

- Kunststoffplatte gepresst Regenerat
- Oberfläche konfettibunt/schwarz
- Beständig gegen Laugen und Säuren
- Einsatzbereich: Galvanotechnik, Schüttgutindustrie, Nahrungsmittelindustrie, Papierindustrie



Plattenstärke (mm)	20		25		30	
Maße in mm (B x T)	Art.-Nr.	Preis in €	Art.-Nr.	Preis in €	Art.-Nr.	Preis in €
1500 x 750	KUS03.15.20	535,36	KUS03.15.25	603,78	KUS03.15.30	678,91
2000 x 750	KUS03.20.20	715,13	KUS03.20.25	805,04	KUS03.20.30	905,66

Arbeitsplatten

MDF-Arbeitsplatte und Plattenverbinder

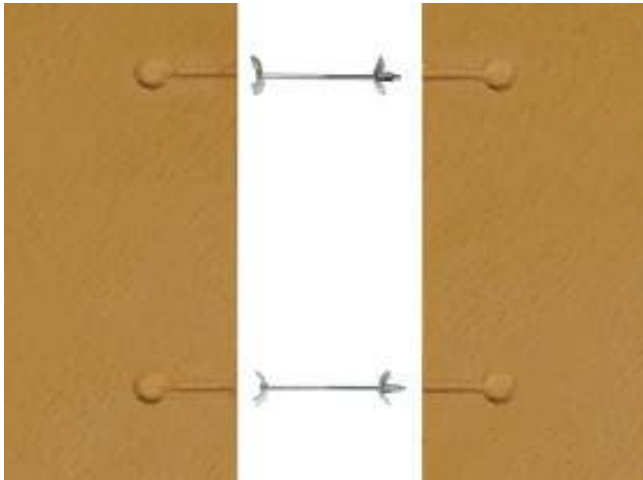

Platte - Platte - Verbinder

- Mit Lamello und 2 Spannklemmern

Art.-Nr.	Preis in €
03.00.32	73,18

MDF-Arbeitsplatte mit 2,5 mm Linoleumbelag

- 4-seitig ABS-Umleimer
- Pflegeleicht
- Langlebig
- Antistatisch
- Kratzunempfindlich
- Produktionstechnisch kann anfangs eine gelbe Patina sichtbar sein, welche mit der Zeit durch Lichteinfluss wieder verschwindet
- Durch Produktion, Licht und Umwelteinflüsse sind Farbunterschiede und Farbveränderungen im Belag möglich
- Zusammensetzung aus rein natürlichen Rohstoffen, dadurch ist Linoleum in Herstellung, Nutzung und Entsorgung sehr umweltfreundlich
- Anwendungsbereiche: technische, elektrische und chemische Arbeiten



Plattenstärke (mm)	30		40		50	
	Art.-Nr.	Preis in €	Art.-Nr.	Preis in €	Art.-Nr.	Preis in €
Maße in mm (B x T)						
1000 x 600	L03.1060.30	181,14	L03.1060.40	201,26	L03.1060.50	241,51
1250 x 600	L03.1260.30	206,13	L03.1260.40	229,31	L03.1260.50	274,44
1500 x 600	L03.1560.30	247,62	L03.1560.40	274,44	L03.1560.50	329,33
2000 x 600	L03.2060.30	329,33	L03.2060.40	365,92	L03.2060.50	439,11
2500 x 600	L03.2560.30	412,28	L03.2560.40	457,40	L03.2560.50	548,89
810 x 750	L03.81.30	167,10	L03.81.40	185,40	L03.81.50	221,99
1000 x 750	L03.10.30	226,74	L03.10.40	252,24	L03.10.50	301,88
1250 x 750	L03.125.30	257,36	L03.125.40	285,42	L03.125.50	342,74
1500 x 750	L03.15.30	308,59	L03.15.40	342,74	L03.15.50	412,28
2000 x 750	L03.20.30	412,28	L03.20.40	457,40	L03.20.50	548,89
2500 x 750	L03.25.30	514,73	L03.25.40	572,06	L03.25.50	686,71
1000 x 900	L03.1090.30	272,38	L03.1090.40	301,88	L03.1090.50	362,26
1250 x 900	L03.1290.30	308,59	L03.1290.40	342,74	L03.1290.50	412,28
1500 x 900	L03.1590.30	370,80	L03.1590.40	412,28	L03.1590.50	493,99
2000 x 900	L03.2090.30	493,99	L03.2090.40	548,89	L03.2090.50	658,66
2500 x 900	L03.2590.30	617,19	L03.2590.40	686,71	L03.2590.50	823,33



Spankern-Arbeitsplatte melaminharzbeschichtet

- 4-seitig, ABS-Umleimer
- Trägerplatte Spankern direktbeschichtet
- Oberfläche abriebfest und pflegeleicht

ESD-Volumen leitfähige Arbeitsplatte

- Oberfläche aus leitfähigem HPL-Schichtstoff
- Geeignet für alle elektrostatisch gefährdeten Bereiche
- Oberfläche RAL 7035



Plattenstärke (mm)	28	
Maße in mm (B x T)	Art.-Nr.	Preis in €
750 x 600	07.M7560.28	68,32
1000 x 600	07.M1060.28	91,49
1250 x 600	07.M12560.28	114,66
1500 x 600	07.M1560.28	137,83
1750 x 600	07.M1760.28	160,40
2000 x 600	07.M2060.28	182,96
750 x 750	07.M7575.28	86,62
810 x 750	07.M8175.28	92,70
1000 x 750	07.M1075.28	114,66
1250 x 750	07.M12575.28	142,70
1500 x 750	07.M1575.28	171,98
1750 x 750	07.M1775.28	200,65
2000 x 750	07.M2075.28	229,31
2500 x 750	07.M2575.28	285,42
750 x 900	07.M7590.28	103,68
1000 x 900	07.M1090.28	137,83
1250 x 900	07.M12590.28	171,98
1500 x 900	07.M1590.28	206,13
1750 x 900	07.M1790.28	240,29
2000 x 900	07.M2090.28	274,44

Plattenstärke (mm)	30	
Maße in mm (B x T)	Art.-Nr.	Preis in €
750 x 600	07.E7560.30	167,12
1000 x 600	07.E1060.30	223,22
1250 x 600	07.E12560.30	279,32
1500 x 600	07.E1560.30	335,44
1750 x 600	07.E1760.30	390,94
2000 x 600	07.E2060.30	446,43
750 x 750	07.E7575.30	209,79
810 x 750	07.E8175.30	225,65
1000 x 750	07.E1075.30	279,32
1250 x 750	07.E12575.30	348,85
1500 x 750	07.E1575.30	418,38
1750 x 750	07.E1775.30	488,52
2000 x 750	07.E2075.30	558,65
2500 x 750	07.E2575.30	697,70
750 x 900	07.E7590.30	252,50
1000 x 900	07.E1090.30	335,44
1250 x 900	07.E12590.30	418,38
1500 x 900	07.E1590.30	502,54
1750 x 900	07.E1790.30	586,09
2000 x 900	07.E2090.30	669,64



ESD_{engl.} ElectroStaticDischarge Elektrostatische Entladung





Überblick

Seite 434



Mess- und Prüfgeräte

Seite 438



ESD-workergo

Seite 440



ESD-workraster

Seite 443



ESD-workline

Seite 444



ESD-Zubehör

Seite 445



ESD-Bestückungswagen

Seite 452



ESD-Stühle

Seite 453



Als **ESD** (engl. Electrostatic Discharge)

wird die elektrostatische Entladung bezeichnet. Durch große Potentialdifferenz entsteht ein Funke oder Durchschlag, der an elektronischen Geräten hohe elektrische Spannungsimpulse erzeugt.

Menschen spüren elektrostatische Ladung erst ab 3.000 Volt und in den meisten Fällen ist die Entladung ungefährlich und die Schrecksekunde das Schlimmste.

Wann ist ESD gefährlich?

Ein Funkenschlag kann jedoch schon bereits bei 10.000 Volt auftreten und beim Umgang mit brennbaren Flüssigkeiten oder Gasen kann es zu Explosionen kommen. Reibungselektrizität tritt z.B. beim Laufen über einen Teppichboden auf, wobei ein Mensch sich in Einzelfällen auf ca. 30.000 Volt aufladen kann.

Das perfide an ESD ist, dass Schäden nicht unmittelbar sichtbar werden und der Verursacher diese oft nicht bemerkt. Ihre Folgen können teuer werden, insbesondere wenn die Baugruppen in Geräten für sensible Einsatzbereiche verbaut werden. Empfindliche Bauteile können schon ab 40 Volt zerstört werden.

Mit EPA kann man sich vor ESD schützen!

EPA = Electrostatic Protected Area (elektrostatisch geschützter Bereich)

Ein mit ESD-Schutzmaßnahmen ausgestatteter Arbeitsbereich in dem elektrostatisch empfindliche Bauelemente gehandhabt werden können, ohne diese zu beschädigen.

Eine umfängliche EPA-Schutzzone umfasst folgende Bereiche:

- Arbeitsplatz / Workstation
- Personenerdung
- Werkzeug
- Markierungen
- Messtechnik
- Lagerung / Behälter
- Fußboden

Für die Elektronikbetriebe gilt die ESD Norm DIN EN 61340-5-1. Alle hier aufgeführten Produkte entsprechen dieser Norm.



Vier goldene Regeln im Umgang mit ESD

1. Gehen Sie stets davon aus, dass alle aktiven Bauteile ESD-empfindlich sind.
2. Fassen Sie elektronische Bauteile nur in ESD-Schutzzonen (EPA) an und nur dann wenn Sie ordnungsgemäß geerdert sind.
3. Lagern und transportieren Sie ESD-empfindliche Bauteile in ESD-Schutzbehältern.
4. Überprüfen Sie regelmäßig das ESD-Schutzsystem.

Beachten Sie den Grundsatz

„Wo keine Aufladung, da keine Entladung“.

So wenig Bewegungen wie möglich und eine ESD-sichere Ausstattung senken das Risiko einer statischen Aufladung durch Personen auf ein Minimum.

ESD-WÖRTERBUCH

A

Ableitwiderstand:

Messung zwischen einem Erdungspunkt und der Elektrode auf einer Oberfläche.

Antistatisch:

„Aufladungsvermindernde Eigenschaft“, kann z.B. eine spezielle Art von Kunststoff sein.

Arbeitsplatz / Workstation

Der ESD geschützte Arbeitsplatz sollte ergonomisch anpassbar sein. Elektrostatische Ladung wird über die Arbeitsfläche und ein Erdungskabel abgeleitet, sodass der Arbeitsplatz ladungsneutral bleibt.

D

Dissipativ:

Oberflächenwiderstand von Materialien die zwischen 10^5 und $10^{12} \Omega$ liegen.

E

EPA:

(eng. Electrostatic Protected Area) Arbeitsbereich in dem elektrostatisch empfindliche Bauelemente gehandhabt werden, ohne diese zu schädigen.

Erdung:

Ableitung von elektrischen Strömen in den Erdboden.

Erdungspunkt:

Zentraler Punkt (z.B. an einer Arbeitsplatte), der mit der gebäudeseitigen Erdung verbunden wird.

ESD:

(eng. Electrostatic Discharge) das Phänomen der elektrostatischen Entladung.

ESDS:

(eng. Electrostatic Discharge Sensitive Devices) elektrostatisch empfindliche Bauelemente.

F

Fußboden

Der Fußboden sollte ableitfähig sein und die geforderten Grenzwerte aus der DIN EN 61340-5-1 erfüllen. Bei der Reinigung von ESD-Boden nur Pflegemittel verwenden, die keine Schichten aufbauen, damit die Ableitwerte im gewünschten Bereich bleiben. Sind nur einzelne Arbeitsplätze als EPA eingerichtet, können auch ESP-Bodenmatten oder -fließen mit Erdung verlegt werden.

I

IC:

(Eng. Integrated Circuit) integrierter Schaltkreis, Mikrochip, z.B. Mikroprozessor.

Ionisieren:

Entfernen von geladenen Teilchen (z.B. Elektronen) aus einem Material wie beispielsweise der Luft. Ionisiergeräte können durch Verteilen ionisierter Luft elektrostatische Ladungen neutralisieren.

Isolator:

Materialien, die einen hohen Oberflächenwiderstand von mindestens $10^{12} \Omega$ haben. Statische Ladungen bleiben lange an einer Stelle dieses Materials bestehen ohne abzufließen (Kunststoffe, Glas, Luft).

L

Lagerung / Behälter

Ableitende ESD-Regale und -Behälter für den Transport und die Aufbewahrung von Bauteilen schützen gefährdete Bauteile. Montagewägen sollten mit ableitfähigen Rädern ausgestattet sein.

Leitfähigkeit:

Eigenschaft eines Materials elektrischen Strom zu leiten, z.B. Metalle.

M

Markierungen

Markierungen am Boden kennzeichnen ESD-geschützte Bereiche. Ebenso wichtig sind Schilder und Aufkleber, um auf potenziell gefährdete Bauelemente und Baugruppen hinzuweisen.

Messtechnik

Es ist notwendig, Schutzeinrichtungen regelmäßig messtechnisch zu überprüfen. Beim Betreten einer EPA sollten zwingend Messungen sowie regelmäßige Personenprüfungen erfolgen. Arbeitstische, Bodenmatten und Erdungsanschlüsse sollten monatlich und ESD-Überwachungsinstrumente jährlich überprüft werden.

Der Ableitwiderstand sollte jeweils folgende Werte haben:

Arbeitsoberfläche: zwischen $7,5 \times 10^5 \Omega$ und $10^9 \Omega$, Boden: weniger als $10^9 \Omega$, Stuhl/Stehhilfe: weniger als $10^{10} \Omega$, Werkzeug: weniger als $10^{12} \Omega$.

N

Normen:

IEC 61340-5-1 Schutz elektronischer Bauteile vor elektrostatischer Entladung - Allgemeine Anforderungen

IEC 61340-5-2 Schutz elektronischer Bauteile vor elektrostatischer Entladung - Benutzerhandbuch

IEC 61340-4-1 Elektrischer Widerstand von Bodenbeschichtungen und Bodenbelägen

ANSI/ESD S20.20.-1999 Schutz elektrischer und elektronischer Teile, Bauelemente und Geräte

ANSI/ESD S541-2003 Verpackungsmaterialien für ESD-empfindliche Bauteile.

O

Oberflächenwiderstand:

Widerstand zwischen zwei Punkten auf einer Oberfläche, der mit Hilfe eines Megaohmmeters und zwei Elektroden gemessen wird.

P

Personenerdung

Personen sind die Hauptquellen elektrostatischer Ladung. Schuhe und Handgelenkarmband mit Erdungskabel sollten für Mitarbeiter in der Elektronikfertigung Pflicht sein. Armband- und Schuhtester erleichtern die tägliche Überprüfung der EPA-Wirksamkeit. Ebenso sollte der Stuhl oder die Stehhilfe ESD-Schutz aufweisen.

S

Strom:

Einheit [A] Ampere, Formelzeichen: I, Fluß von (meist negativen) Ladungsträgern.

Spannung:

Einheit [V] Volt, Formelzeichen: U, hält in einem geschlossenen Kreis den elektrischen Strom aufrecht, somit die Ursache für den Stromfluß.

W

Widerstand:

Einheit [Ω] Ohm, Formelzeichen: R, gibt an welche Spannung erforderlich ist, um eine bestimmte Stromstärke durch einen elektrischen Leiter fließen zu lassen.



Um die Zuverlässigkeit und die Qualität heutiger Elektronikprodukte gewährleisten zu können, ist es notwendig, bei der Verarbeitung von Electrostatic Discharge Sensitive Devices (ESDs) die wichtigsten **HANDHABUNGSREGELN** zu beachten:

1. ESDS dürfen nur an elektrostatisch geschützten Arbeitsplätzen (EPA) verarbeitet werden!
2. Auf ständigen, „sanften“ Potenzialausgleich achten!
3. Personenerdung über Handgelenk- und Schuherdung sicherstellen!
4. Auf ableitfähige, geschlossene Kleidung achten!
5. Elektrostatisch aufladbare Materialien wie normales PE, PVC, Styropor, etc. vermeiden!
6. ESDS dürfen keinen elektrostatischen Feldern $> 100 \text{ V/cm}$ ausgesetzt werden!
7. Nur gekennzeichnete und definierte Verpackungs- und Transportmaterialien einsetzen!
8. Schulung der Mitarbeiter!

Standardfarben

Alle ESD Produkte auf Seite 440-444 verfügen über eine umweltfreundliche, leitfähige Pulverbeschichtung. Hier sehen Sie unsere 7 Standardfarben, diese können durch die Pigmentierung von den Standard RAL-Farben leicht abweichen.



RAL 3003
Rubinrot



RAL 5010
Enzianblau



RAL 5012
Lichtblau



RAL 7035
Lichtgrau



RAL 7038
Achatgrau

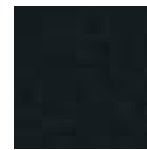

RAL 9005
Tiefschwarz

ESD Vorschriften auf einen Blick: Die DIN EN 61340-5-1

Zuletzt aktualisiert im Juli 2017 ist die DIN EN 61340-5-1 die Norm im Umgang mit elektrostatischer Aufladung in Verbindung mit technischen Geräten. Offizieller Titel dieser ESD Norm: "Schutz von elektronischen Bauelementen gegen elektrostatische Phänomene". Als Teil der internationalen Normenreihe 61340, die sich mit der Elektrostatik in allen Bereichen beschäftigt, ist sie für viele Industriebetriebe von Bedeutung. Grundsätzlich enthält die DIN EN 61340-5-1 jene Anforderungen, die Unternehmen für ein effektives Management elektrostatischer Ladungen an dessen Entwurf, Konzept, Erstellung, Einrichtung und Aufrechterhaltung stellen müssen.

Die dort formulierten Anforderungen stehen in direktem Zusammenhang mit elektrischen Teilen, Komponenten oder Geräten, die in einem Unternehmen hergestellt, weiterverarbeitet, verpackt, betrieben oder in irgendeiner Form anderweitig gehandhabt werden und durch elektrostatische Ladungen beschädigt werden können. Besonders bedeutsam ist die Einhaltung solcher ESD Vorschriften für Unternehmen mit sensiblen Produktionsbereichen, wie beispielsweise Reinräumen. Innerhalb der DIN EN 61340-5-1 werden ebenfalls die Quellen elektrostatischer Aufladung berücksichtigt. So sorgen z.B. bestimmte Materialkombinationen, Gase, Verunreinigungen oder die Mitarbeiter selbst unbewusst für derartige Ladungen.

Normgerechte Industriestühle sichern die Produktsicherheit

In Reinräumen sollte die Beachtung derartiger ESD Vorschriften grundsätzlich oberste Priorität haben. So bietet es sich nicht nur an, Reinraumstühle und Industriestühle daran auszurichten, sondern auch durch geeignete weitere Maßnahmen das Auftreten elektrostatischer Aufladungen möglichst umfangreich zu vermeiden. Unternehmen aus der Elektroindustrie dürften schon ein großes betriebliches Interesse daran haben, derartige Normen, wie die DIN EN 61340-5-1 genauestens umzusetzen und eine optimale Integration in die betrieblichen Arbeitsabläufe anzustreben.

- Kontrolliert die Personenableitwiderstände für Handgelenkerdung und Schuhwerkterdung zur Zugangsüberwachung von elektrostatisch geschützten Bereichen (EPA's)
- Das Testergebnis wird optisch und akustisch signalisiert. Ein zusätzlicher potenzialfreier Relais-Kontakt ermöglicht die Ansteuerung z.B. eines Türöffners oder eines Drehkreuzes zur Zutrittskontrolle
- Spannungsversorgung erfolgt über eine integrierte Batterie oder ein Steckernetzteil
- Prüfung der Handgelenkbanderung
- Prüfung von rechtem und linkem Schuh durch getrennte Messkreise gleichzeitig möglich

- In Verbindung mit Personenvereinzlungsanlagen (z.B. Drehkreuze) kann die Schuhwerkterdung im „Hands-free-Modus“ ohne Betätigung des Tastbleches durchgeführt werden
- Prüfspannung 30, 50 oder 100 Volt (Standardeinstellung)
- Die unteren Grenzwerte können deaktiviert werden
- Als Tisch- und Wandgerät einsetzbar (als Wandgerät ist die optionale Wandkonsole erforderlich)
- Grenzwerte über Dip-Schalter einstellbar



Magnetdokumententasche aus IDP-STAT- PVC in DIN A3-Format. Kann für verschiedene Beschriftungsoptionen verwendet werden.



Prüfplatzmatte
830 x 680 x 13 mm

Schuhwerkelektrode für getrennte Messung, linker und rechter Schuh
Abmessung: 350 x 500 mm

Personnel Grounding PGT®120

- Lieferumfang: Schuhwerkelektrode, Werkskalibrierschein, Bedienungsanleitung (deutsch/englisch), 9 V-Batterie, Steckernetzteil 230 V AC

Art.-Nr.	Ausführung	Preis in €
1 EPGT120	Personnel Grounding Tester PGT®120	auf Anfrage
EPGT120.WK	Wandkonsole für PGT®120 und PGT®120.COM aus Edelstahl (ohne Abb.)	auf Anfrage

Personnel Grounding Zubehör

Art.-Nr.	Ausführung	Preis in €
2 EPGT120.CU.12	Calibration Unit für PGT®120 und PGT®120.COM für die Überprüfung vor Ort, inkl. Werkskalibrierschein für PGTs mit 12 Dip-Schaltern	auf Anfrage
3 EPGT120.12.S	Prüfplatzmatte mit gelber Anlaufkante	auf Anfrage

PGTest Station

- Pulverbeschichtung in den abgebildeten Farben
- Teststation für PGT®120
- Abmessung: 590 x 730 x 1700 mm (B x T x H)
- PGT®120 nicht im Lieferumfang enthalten

Art.-Nr.	Ausführung	Preis in €
EPGT120.TEST	PGTest Station für PGT®120 / PGT®120.COM mit Magnetdokumententasche aus IDP-STAT-PVC in A3	auf Anfrage

Mess- und Prüfgeräte

METRISO® B530 Mess-Kit

Metriso® B530 – MESS-KIT

- Zur Messung von Punkt-zu-Punkt- und Ableitwiderständen nach DIN EN 61340-4-1 und DIN EN 61340-2-3 (VDE 0300 Teil 4-1 / 2-3)
- Zur Messung des Systemwiderstandes Mensch / Schuhe / Bodensystem nach DIN EN 61340-4-5 (VDE 0300 Teil 4-5)
- Zusätzlicher Niederohm Messbereich 1Ω - $10 \text{ k}\Omega$ zur Überprüfung von Erdungsmaßnahmen, Messwertanzeige digital und analog, als Bargraph oder Pointer
- Optische Signalisierung des Spannungsmessbereiches mit roter und grüner LED
- Fremdspannungserkennung mit roter LED

- **Messspannung:** DC 10V, 100V, 500V
- **Messbereich Widerstand:** 1Ω bis $199 \text{ G}\Omega$
- **Betriebsart:** Batteriebetrieb
- **Elektroden:** 2 x Modell 870: 1 x Handelektrode – Modell 45
1 x Verlängerungsset für Elektrode 870
- **Abmessungen:** 225 x 130 x 140 mm (B x H x T)
- **Gewicht** (komplettes KIT): 9 kg



Elektrode Modell 870



Verlängerungsset für Elektrode 870

Mess- und Prüfgerät Metriso® B530

- 2 x Messelektrode Modell 870 nach DIN EN 61340-4-1 / 2-3
- 1 x Handelektrode Modell 45 nach DIN EN 61340-4-5
- 1 x Verlängerungsset für Elektrode 870
- Leitfähiger Tragekoffer

Art.-Nr.	Ausführung	Preis in €
EB530.MK	Metriso® B530 Mess-Kit komplett	auf Anfrage
ES530.G	Metriso® B530 Messgerät mit Messleitungen	auf Anfrage

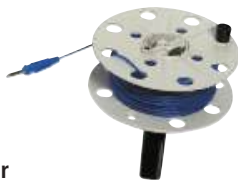

Sonderzubehör

Art.-Nr.	Ausführung	Preis in €
E2000.TR50	Kabeltrommel 50 m, mit Abroller für Bodenmessung	auf Anfrage
E2000.ML	Ersatz-Messleitungssatz (com/shield + Plusleitung)	auf Anfrage

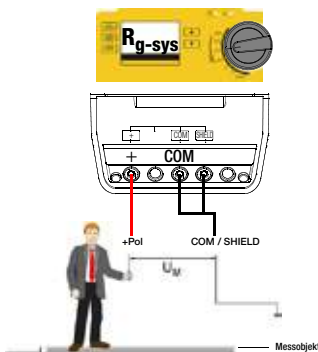

Messung: $R_{G\text{-system}}$
Personenableitwiderstand
(Mensch/Schuhe/Boden) zu Schutzterde

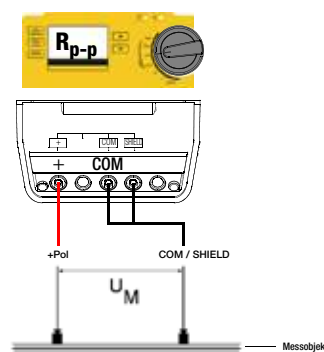

Messung: R_{p-p}
Punkt-zu-Punkt Widerstand

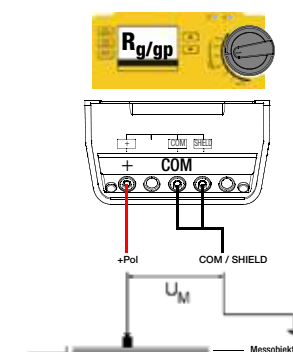

Messung: R_G
Ableitwiderstand zu Schutzterde



Taschengerät zur Überprüfung von **leitfähigen/ableitfähigen Oberflächen**. Anzeige der Prüfwerte auf LCD-Display. Lieferung inkl. leitfähigem Tragekoffer, Erdungsleitung, USB-Kabel, Werkskalibrierschein und Auslesesoftware für gespeicherte Prüfdaten.

- **Messbereich:** $10^3 - 10^{12}$ Ohm
 - **Messspannung:** Leerlaufspannung 100 V
 - **Betriebsart:** Akkubetrieb
 - **Anzeige:** LCD-Display
 - **Elektroden:** Balkenelektrode mit leitfähigem Gummi
- Mit Datenspeicher und USB-Schnittstelle zum PC
 - Anschluss von 2 externen Elektroden möglich



Anwendungsbeispiel



Veribox

- Die Veribox enthält Widerstände für die Überprüfung von Hochohmmessgeräten vor der Benutzung
- Für die Überprüfung der Messgeräte sind 3 verschiedene Widerstände vorhanden
- Jeder Widerstand hat eine getrennte Steckverbindung

Surface Resistance Meter SRM®200

Art.-Nr.	Ausführung	Preis in €	Art.-Nr.	Preis in €
ESRM200.K	Taschengerät mit Koffer	auf Anfrage	E7100.VB2	auf Anfrage

ESD-Arbeitsplätze

Grundgestelle workergo C-Fuß - leitfähig





- C-Fuß-Grundgestell
- Leitfähig gepulvert

- ESD-leitfähige Arbeitsplatte, 30 mm

Art.-Nr.	Maße in mm (BxTxH)	Preis in €
07.E1575.30	1500 x 750 x 30	418,38
07.E2075.30	2000 x 750 x 30	558,65

Klemmfeststellung	Art.-Nr.	Maße in mm (B x T x H)	Preis in €
	EC150KL75G	1500 x 750 x 670 - 1015	852,16
	EC200KL75G	2000 x 750 x 670 - 1015	912,96

Kurbelverstellung	Art.-Nr.	Maße in mm (B x T x H)	Preis in €
	EC150KU75G	1500 x 750 x 670 - 1015	1.402,08
	EC200KU75G	2000 x 750 x 670 - 1015	1.466,01

Elektrische Höhenverstellung 1 Motor	Art.-Nr.	Maße in mm (B x T x H)	Preis in €
	EC150E175G	1500 x 750 x 670 - 1015	1.785,23
	EC200E175G	2000 x 750 x 670 - 1015	1.849,18





Elektrische Höhenverstellung 2 Motoren	Art.-Nr.	Maße in mm (B x T x H)	Preis in €
	EC150E275G	1500 x 750 x 670 - 1015	1.880,60
	EC200E275G	2000 x 750 x 670 - 1015	1.944,62



■ ESD-leitfähige Arbeitsplatte, 30 mm

- 4-Fuß-Grundgestell
- Leitfähig gepulvert

Art.-Nr.	Maße in mm (BxTxH)	Preis in €
07.E1575.30	1500 x 750 x 30	418,38
07.E2075.30	2000 x 750 x 30	558,65
07.E1590.30	1500 x 900 x 30	502,54
07.E2090.30	2000 x 900 x 30	669,64

Klemmfeststellung	Art.-Nr.	Maße in mm (B x T x H)	Preis in €
	E4150KL75G	1500 x 750 x 670 - 1015	515,23
	E4200KL75G	2000 x 750 x 670 - 1015	547,43
	E4150KL90G	1500 x 900 x 670 - 1015	520,07
	E4200KL90G	2000 x 900 x 670 - 1015	552,27
	E4150KU75G	1500 x 750 x 670 - 1015	1.202,29
	E4200KU75G	2000 x 750 x 670 - 1015	1.266,23
	E4150KU90G	1500 x 900 x 670 - 1015	1.210,86
	E4200KU90G	2000 x 900 x 670 - 1015	1.274,80
	E4150E175G	1500 x 750 x 670 - 1015	1.616,45
	E4200E175G	2000 x 750 x 670 - 1015	1.680,42
	E4150E190G	1500 x 900 x 670 - 1015	1.626,08
	E4200E190G	2000 x 900 x 670 - 1015	1.690,02
	E4150E275G	1500 x 750 x 670 - 1015	1.711,90
	E4200E275G	2000 x 750 x 670 - 1015	1.775,84
	E4150E290G	1500 x 900 x 670 - 1015	1.721,53
	E4200E290G	2000 x 900 x 670 - 1015	1.785,47

ESD-Arbeitsplätze

Tisch C-Fuß - leitfähig



1 workergo C-Fuß

- Arbeitsplatte leitfähig 1500 x 750 x 30 mm
- Höhenverstellbar per Kurbel
- Energieleiste mit 2 x 2er Schuko-Steckdosen, 1 x Netzwerkdose, 1 x Druckluft 1/4"
- 200 kg Tragkraft

Art.-Nr.	Maße in mm (B x T x H)	Preis in €
ESDC150KU75G	1500 x 750 x 700 - 1045	2.066,19

2 Bestückungswagen

- ESD-Ausführung 4 x Lenkrolle, davon 2 x mit Feststeller Ø 125 mm
- 1 x Fachboden 320 mm, 1 x Behälterleiste mit Kästen
- 12 x Kasten: 210 x 330 x 200 mm
- 6 x Kasten: 150 x 230 x 125 mm

Art.-Nr.	Maße in mm (B x T x H)	Preis in €
E07.8310.08K	1000 x 800 x 1476	918,47

3 Drehteller mit Arretierung

- Mit Riffelgummiauflage
- Mit Arretierung je 45°

Art.-Nr.	Maße in mm	Preis in €
E07.60.31	Ø 380, leitfähig	675,74
E07.60.32	Ø 500, leitfähig	701,36



workergo C-Fuß

- Leitfähig gepulvert
- Arbeitsplatte leitfähig 1500 x 750 x 30 mm
- Höhenverstellbar

Multi-Wand-Aufbau

- 2 x Tragsäule
- 1 x Lochwand
- 2 x Fachboden 220 mm, 1 x Fachboden 320 mm
- Schwenkarm mit Tastaturauflage, Schwenkarm mit Auflageplatte
- Obergestell mit Geräteschiene und 1 x LED-Beleuchtung 28,9 W, 1290 lx



Art.-Nr.	Maße in mm (B x T x H)	Höhenverstellung	Preis in €
EC150KL75-05	1500 x 750 x 700-1045	Klemmfeststellung, Tragkraft 200 kg	3.463,29
EC150KU75-05	1500 x 750 x 700-1045	Kurbelverstellung, Tragkraft 200 kg	4.024,38
EC150E175-05	1500 x 750 x 700-1045	Elektrisch, 1 Motor, Tragkraft 180 kg	4.585,46
EC150E275-05	1500 x 750 x 700-1045	Elektrisch, 2 Motoren, Tragkraft 300 kg	4.832,33

Lieferung ohne Kästen, Haken und Dekoration



workergo 4-Fuß

- Leitfähig gepulvert
- Arbeitsplatte leitfähig 1500 x 750 x 30 mm
- Höhenverstellbar

Multi-Wand-Aufbau

- 2 x Tragsäule
- 1 x Energieleiste mit 3er Schuko-Steckdosen und Ein- Ausschalter
- 2 x Lochwand
- 1 x Fachboden 320 mm
- 1 x Schwenkarm mit Ablageboden
- 1 x Schwenkarm mit Laptopablage
- Obergestell mit Geräteschiene und 1 x LED-Beleuchtung 28,9 W, 1290 lx

Art.-Nr.	Maße in mm (B x T x H)	Höhenverstellung	Preis in €
E4150KL75-04	1500 x 750 x 700 - 1045	Klemmfeststellung, Tragkraft 200 kg	3.084,58
E4150KU75-04	1500 x 750 x 700 - 1045	Kurbelverstellung, Tragkraft 200 kg	3.631,62
E4150E175-04	1500 x 750 x 700 - 1045	Elektrisch, 1 Motor, Tragkraft 180 kg	4.206,75
E4150E275-04	1500 x 750 x 700 - 1045	Elektrisch, 2 Motoren, Tragkraft 300 kg	4.452,21



workraster

- Leitfähig gepulvert
- Arbeitsplatte leitfähig 1500 x 750 x 30 mm

Multi-Wand-Aufbau

- 2 x Tragsäule
- 1 x Energieleiste mit 4er Schuko-Steckdosen
- 2 x Lochwand
- 1 x Fachboden 320 mm
- Obergestell mit Geräteschiene und 1 x LED-Beleuchtung 28,9 W, 1290 lx



Art.-Nr.	Maße in mm (B x T x H)	Preis in €
E07.899.01	1500 x 800 x 2070	1.858,90

Lieferung ohne Kästen, Haken und Dekoration

ESD-Arbeitsplätze

Grundtische - leitfähig



workline Grundtisch 1500 mm

- Leitfähig gepulvert
- Arbeitsplatte leitfähig 1500 x 750 x 30 mm
- Höhenverstellbar

Multi-Wand-Aufbau

- 2 x Tragsäule
- 1 x Magnetwand
- 1 x Lochwand
- 2 x neigbarer Fachboden 320 mm
- Obergestell mit Geräteschiene und 1 x LED-Beleuchtung 28,9 W, 1290 lx

Art.-Nr.	Maße in mm (B x T x H)	Höhenverstellung	Preis in €
E07.75.KLMW	1500 x 750 x 765-1135	Klemmfeststellung, Tragkraft 200 kg	2.956,67
E07.75.KUMW	1500 x 750 x 765-1135	Kurbelverstellung, Tragkraft 200 kg	3.272,60
E07.75.KHEMW	1500 x 750 x 765-1135	Elektrisch, 1 Motor, Tragkraft 180 kg	3.975,17



workline Grundtisch 1500 mm

- Leitfähig gepulvert
- Arbeitsplatte leitfähig 1500 x 750 x 30 mm
- Höhenverstellbar, Tischplatte von 765 -1135 mm

1 x Aufbaugestell

- 1 x Stativ mit 2er Schuko-Steckdose und 1 x Halogen-Leuchte
- 1 x Schwenkarm mit Auflageplatte
- 1 x Schwenkarm mit Loch- und Schlitzwand
- 1 x Fußstütze

Art.-Nr.	Maße in mm (B x T x H)	Höhenverstellung	Preis in €
E07.75.1KLST	1500 x 750 x 765-1135	Klemmfeststellung, Tragkraft 200 kg	2.596,83
E07.75.1KUST	1500 x 750 x 765-1135	Kurbelverstellung, Tragkraft 200 kg	2.812,75
E07.75.1KHEST	1500 x 750 x 765-1135	Elektrisch, 1 Motor, Tragkraft 180 kg	3.508,00

Lieferung ohne Kästen, Haken, Drehteller und Dekoration

1



Tischbelag

- 1220 x 610 mm (B x T)

Art.-Nr.	Preis in €
E07.24.03	81,00

2



Erdungsbaustein

- Mit 2 m Glattkabel
- 4 mm Öse, ohne Widerstand

Art.-Nr.	Preis in €
E07.24.21	28,88

3



Erdungsleitung, Kabel 1,5 m

- Für Tisch-/Bodenbeläge, 1 MOhm Sicherheitswiderstand
- 10 mm Druckknopf/4 mm Öse, 3 m

Art.-Nr.	Preis in €
E07.24.07	18,88

6



Handgelenkband

- 3 mm Druckknopf

Art.-Nr.	Preis in €
E07.24.02	12,75

4



Spiralkabel

- Hochelastisch, 2,4 m Länge, 2 x 1 MOhm Sicherheitswiderstand
- Erdungskontaktanschluss: 10 mm Druckknopf
- Typischer Widerstand R = 2 x 10⁶ Ohm

Art.-Nr.	Preis in €
E07.24.04	16,25

7



Bodenmatte

- Ecostat® Mega - 3,5 Kautschuk
- 2500 x 1220 x 3,5 mm (B x T x H)

Art.-Nr.	Preis in €
E07.24.08	571,00

8



Anschlussbeispiele für Erdungsklemmleiste auf der Rückseite



5



Erdungsbox

- Als Erdungsanschlusspunkt (EBP - Earth Bonding Point) für Personenerdung, Erdungsleitung
- 2 m Länge, Anschlussart: 4 mm Öse, pro Anschluss 1 MOhm Sicherheitswiderstand
- 2 x 10 mm Druckknopfanschluss
- 1 x 4 mm Sicherheitsbuchse

Art.-Nr.	Preis in €
E07.24.22	20,63

8



Erdungsklemmleiste

Art.-Nr.	Preis in €
E07.24.09	26,75

Bodenbeläge

ECOSTAT® - Standardbodenmatten

Bodenbelagsystem

zur losen Verlegung im „do it yourself - Verfahren“

Zweischichtiger Verbundbelag in Fliesenform

- Volumenableitfähig
- Abriebfest
- Leitfähiger, elastischer Rücken, passt sich dem Untergrund an
- Rückseite mit Waffelstruktur für Verlegung auf problematischen Untergründen (z.B. Restfeuchte)
- Stuhlrollengeeignet
- Staplergeeignet
- Mehrfachnutzen
- Selbstliegend | **Einfache Verlegung durch Klick-System**
- Leichte Bearbeitung mit Holzwerkzeug
- Während der Verlegung begehrbar, dadurch sehr geringe Ausfallzeiten
- Farbe: Grau
- Typischer Ableitwiderstand $R_{pp} = 10^4 - 10^5$ Ohm

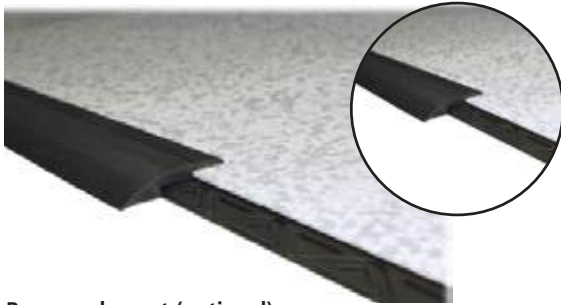

Rampenelement (optional)

- Selbstklebend ausgerüstet, einfache Verlegung durch Klick-System

Art.-Nr.	Standardabmessung in mm	VPE	Preis in €
E1310PF701R	1220 x 65	1	auf Anfrage

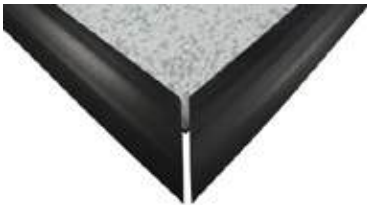

Rampeneckverbindung (optional)

- Selbstklebend ausgerüstet

Art.-Nr.	Standardabmessung in mm	VPE	Preis in €
E1310PF701RES	711 x 65	2	auf Anfrage

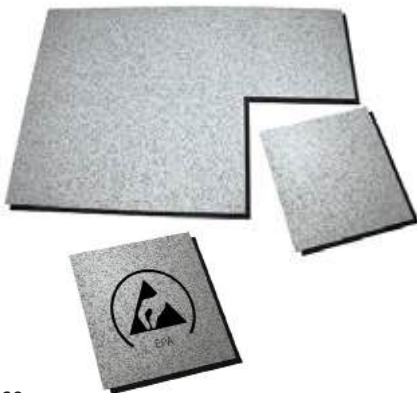

Puzzlefliese

Art.-Nr.	Maße in mm (BxTxH)	VPE	Preis in €
E1310.PF.701	469 x 469 x 8,5	12	auf Anfrage
E1310.PF.ESD	469 x 469 x 8,5 mit ESD-Logo	1	auf Anfrage

Standardbodenmatte

- Abgerundete Ecken
- 2 x 10 mm Druckknopfanschluss
- Rollenlänge max. 10 m



Inkl. Erdungsleitung mit Schutzkappe, mit 10 mm Druckknopf, 4 mm Öse, 1 MOhm Sicherheitswiderstand, 4,5 m Länge

ECOSTAT® Mega - 3.5 Kautschuk

Art.-Nr.	Maße in mm (BxTxH)	Preis in €
E1250.681	1650 x 1220 x 3,5	auf Anfrage
E07.24.08	2500 x 1220 x 3,5	571,00

ECOSTAT® PR - 2,0

- Selbstliegend ausgerüstet

Art.-Nr.	Maße in mm (BxTx H)	Preis in €
E1250.7004.L	2000 x 1500 x 2	316,75

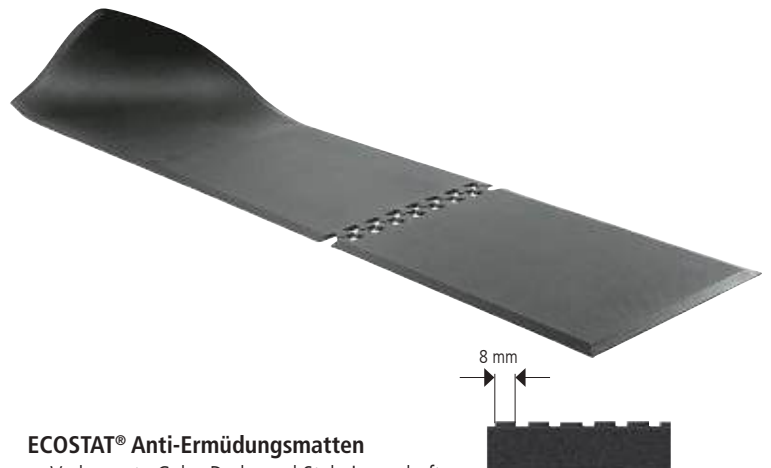

ECOSTAT® Anti-Ermüdungsmatten

- Verbesserte Geh-, Dreh- und Steigeigenschaften
- Lauffläche durch Puzzle-Technik schnell und beliebig verlängerbar
- Kundenspezifische Abmessungen auch in Puzzle- Technik in Quer- und Längsrichtung möglich
- Kleinster Verbund: 2 Endstücke
- Noppendurchmesser: 8 mm

Art.-Nr.	Maße in mm (BxTxH)	Preis in €
E06500940VE	Endstück: 650 x 940 x 13 inkl. 10 mm Druckknopf	auf Anfrage
E06500910VM	Mittelstück: 650 x 910 x 13	auf Anfrage
E307.B1.Z	Kundenspezifischer Zuschnitt	auf Anfrage

ECOSTAT® Tischbelag

ESD -Arbeitsplatzsysteme

- Zweischichtiger Verbundbelag
- Verschleißfester Synthetikgummi
- Lötzinn- und hitzebeständig
- Abriebfest
- Halogenfrei
- Dauerelastisch

- Volumenableitfähig
- Materialdicke: 2 mm
- Typischer Ableitwiderstand $R_{sp} = 10^6 - 10^7 \text{ Ohm}$
- Ausstattung: 2 x 10 mm Druckknopf, *gerundete Ecken (Radius ca. 43 mm)



Tischbelag

Art.-Nr.	Farbe	Maße in mm (BxT)	Preis in €
E07.24.03	Platingrau	1220 x 610	81,00
E1402.663.S*	Platingrau	900 x 610	81,00
E1402.663.R	Platingrau	Rollenware: 1220 x 10000	auf Anfrage

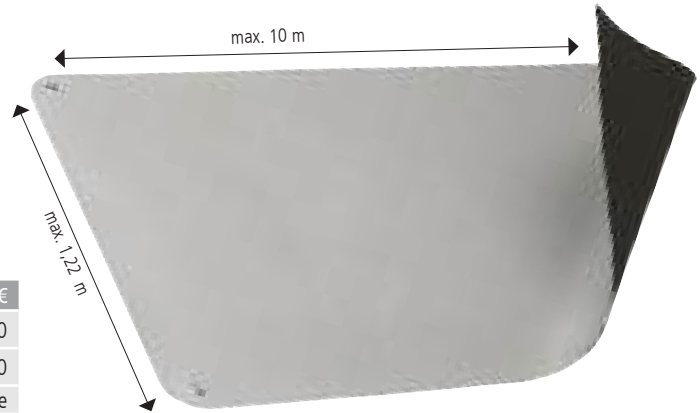

Tischbelag

Art.-Nr.	Farbe	Maße in mm (BxT)	Preis in €
E1402.665.L*	Hellblau	610 x 1220	100,75
E1402.665.S*	Hellblau	610 x 900	81,00
E1402.665.R	Hellblau	Rollenware: 1220 x 10000	auf Anfrage



Tischbelag

Art.-Nr.	Farbe	Maße in mm (BxT)	Preis in €
E1402.662.L*	Beige	610 x 1220	100,75
E1402.662.S*	Beige	610 x 900	81,00
E1402.662.R	Beige	Rollenware: 1220 x 10000	auf Anfrage

ECOSTAT® Regalbelag

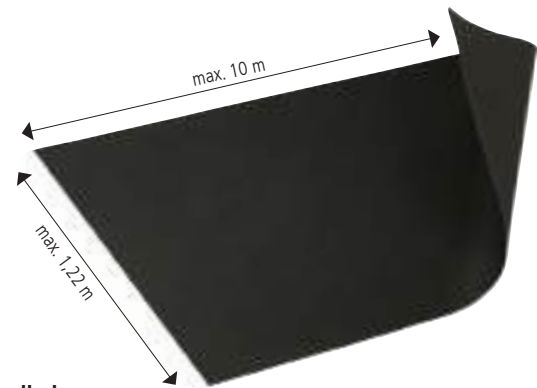

Anti-Rutschbelag

- Anti-Rutsch-Profil in Quer- und Längsrichtung - beidseitig
- Dauerhaft ableitfähig durch Karbon
- Belag für Transportwagen und Regale
- Profilierter, verschleißfester Synthetikgummi
- Materialdicke: 2 mm

Regalbelag

- Zweischichtiger Verbundbelag
- Verschleißfester Synthetikgummi
- Lötzinn- und hitzebeständig
- Abriebfest
- Halogenfrei
- Dauerelastisch
- Volumenableitfähig
- Materialdicke: 1,5 mm
- Typischer Ableitwiderstand $R_{sp} = 10^6 - 10^7 \text{ Ohm}$



Art.-Nr.	Farbe	Maße in mm (BxT)	Preis in €
E1453.7300.R	Schwarz	Rollenware: 1220 x 10000	auf Anfrage

Art.-Nr.	Farbe	Maße in mm (BxT)	Preis in €
E1452.659.R	Schwarz	Rollenware: 1220 x 10000	auf Anfrage

Lagersysteme

Sichtlagerkästen - leitfähig

Sichtlagerkästen - leitfähig

- Dauerhaft volumenleitfähiges Polypropylen durch Karbon
- Bessere Entnahmemöglichkeit durch gerundete Ecken
- Mit ESD-Kennzeichnung
- Typischer Oberflächenwiderstand $R_s = 10^4 - 10^5 \text{ Ohm}$



Rückseite



Art.-Nr.	Außenmaße in mm (BxTxH)	Innenmaße in mm (BxTxH)	Nutzhöhe/ Stapel in mm	VPE	Preis in €
E5320.FA3Z	200 x 350 x 145	182 x 280 x 127	127	12	215,89
E5320.FA4	145 x 235 x 125	127 x 180 x 108	108	25	219,55
E5320.FA5	100 x 175 x 75	87 x 129 x 67	67	42	203,70



- E5320.2 und E5320.3 sind mit Tragestab ausgerüstet

Art.-Nr.	Außenmaße in mm (BxTxH)	Innenmaße in mm (BxTxH)	Nutzhöhe/ Stapel in mm	VPE	Preis in €
E5320.2	300 x 500 x 200	280 x 425 x 183	183	6	239,07
E5320.3	200 x 350 x 200	182 x 280 x 185	185	8	204,92
E5320.3Z	200 x 350 x 145	182 x 280 x 127	127	12	215,89
E5320.4	145 x 235 x 125	127 x 180 x 108	108	27	180,52
E5320.5	100 x 175 x 75	87 x 129 x 67	67	40	193,95
E5320.6	100 x 95 x 50	87 x 60 x 44	44	50	157,34

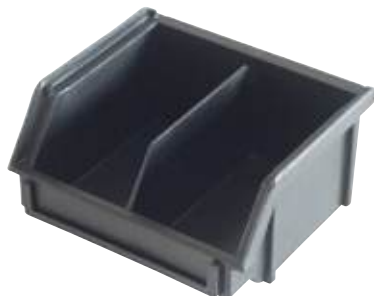

- Mit zusätzlichem Zwischensteg

Art.-Nr.	Außenmaße in mm (BxTxH)	Innenmaße in mm (BxTxH)	Nutzhöhe/ Stapel in mm	VPE	Preis in €
E5320.6D	100 x 95 x 50	87 x 60 x 44	44	50	196,37

IDP-STAT® Sichtlagerkästen - ableitfähig

- Dauerhaft volumenleitfähiges Polypropylen
- Aus Inherently Dissipative Polymer (IDP-STAT®)
- Stapelbar
- Mit ESD-Kennzeichnung
- Typischer Oberflächenwiderstand $R_s = 10^9 - 10^{10}$ Ohm



▪ Rot

Art.-Nr.	Außenmaße in mm (BxTxH)	Innenmaße in mm (BxTxH)	Nutzhöhe/ Stapel in mm	VPE	Preis in €
E5321.R.4	145 x 235 x 125	127 x 180 x 108	108	27	469,60
E5321.R.5	100 x 175 x 75	87 x 129 x 67	67	40	413,50
E5321.R.6	100 x 95 x 50	87 x 60 x 44	44	50	242,74



▪ Gelb

Art.-Nr.	Außenmaße in mm (BxTxH)	Innenmaße in mm (BxTxH)	Nutzhöhe/ Stapel in mm	VPE	Preis in €
E5321.Y.4	145 x 235 x 125	127 x 180 x 108	108	27	469,60
E5321.Y.5	100 x 175 x 75	87 x 129 x 67	67	40	413,50
E5321.Y.6	100 x 95 x 50	87 x 60 x 44	44	50	242,74

Weitere Größen und Farben auf Anfrage.

**Kennzeichnungsschilder für Sichtlagerkästen**

Art.-Nr.	Passend für Sichtlagerkasten	Maße in mm (BxT)	VPE	Preis in €
E5320.2.ET	5320.2	82 x 42	100	19,50
E5320.3.ET	5320.3	79 x 43	100	19,50
E5320.3Z.ET	5320.3Z	79 x 30	100	19,50
E5320.4.ET	5320.4 / 5321.R.4 / 5321.Y.4	80 x 29	100	19,50
E5320.5.ET	5320.5 / 5321.R.5 / 5321.Y.5	79 x 20	100	19,50
E5320.6.ET	5320.6 / 5321.R.6 / 5321.Y.6	79 x 13	100	19,50
E5320FA2.3ET	5320.FA2 / 5320.FA3	98 x 43	100	20,25
E5320FA3Z.ET	5320.FA3Z	101 x 30	100	20,25
E5320.FA4.ET	5320.FA4	74 x 23	100	19,50
E5320.FA5.ET	5320.FA5	53 x 15	100	19,50

Lagersysteme

Lager- und Transportbehälter - leitfähig



Lagerbehälter - leitfähig

- Dauerhaft volumenleitfähiges Polypropylen durch Karbon
- Stapelbar
- Paletten-Modulmaße
- Mit ESD-Kennzeichnung
- Geschlossener Griff
- Typischer Oberflächenwiderstand $R_s = 10^4 - 10^5 \text{ Ohm}$

Art.-Nr.	Außenmaße in mm (BxTxH)	Innenmaße in mm (BxTxH)	Nutzhöhe/ Stapel in mm	Preis in €
E5310.05	200 x 300 x 120	170 x 270 x 117	106	16,25
E5310.10	300 x 400 x 120	255 x 355 x 115	104	26,50
E5310.14	300 x 400 x 170	255 x 355 x 165	152	37,00
E5310.20	300 x 400 x 220	255 x 355 x 217	204	39,75
E5310.25	300 x 400 x 270	255 x 355 x 265	252	53,75
E5310.31	300 x 400 x 320	255 x 355 x 317	304	56,00



Art.-Nr.	Außenmaße in mm (BxTxH)	Innenmaße in mm (BxTxH)	Nutzhöhe/ Stapel in mm	Preis in €
E5310.15	400 x 600 x 75	355 x 555 x 70	56	44,25
E5310.24	400 x 600 x 120	355 x 555 x 115	104	51,75
E5310.33	400 x 600 x 150	355 x 555 x 145	131	58,50
E5310.34	400 x 600 x 170	355 x 555 x 165	152	61,25
E5310.42	400 x 600 x 220	355 x 555 x 215	204	68,50
E5310.50	400 x 600 x 236	355 x 555 x 231	214	74,75
E5310.55	400 x 600 x 280	355 x 555 x 275	261	84,75
E5310.70	400 x 600 x 336	355 x 555 x 332	314	97,00
E5310.80	400 x 600 x 420	355 x 555 x 415	397	127,75

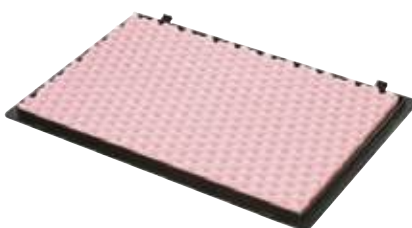

Scharnier

Hakendeckel

Art.-Nr.	Außenmaße in mm (BxT)	Preis in €
E5310.43	400 x 300 Deckel, lose	17,00
E5310.64	600 x 400 Deckel, lose	27,75

Hakendeckel

Art.-Nr.	Außenmaße in mm (BxT)	Preis in €
E5310.43.PU	400 x 300 Deckel, lose, mit ableitfähigem weichem PU-Schaum	22,13
E5310.64.PU	600 x 400 Deckel, lose, mit ableitfähigem weichem PU-Schaum	35,25

Scharnierdeckel

Art.-Nr.	Außenmaße in mm (BxT)	Preis in €
E5310.32.S	300 x 200 Deckel, lose	8,13
E5310.43.S	400 x 300 Deckel, lose	16,13

**IDP-STAT® Lager- und Transportbehälter - ableitfähig**

- Dauerhaft volumenleitfähiges Polypropylen
- Aus Inherently Dissipative Polymer (IDP-STAT®)
- Stapelbar
- Paletten-Modulmaße
- Mit ESD-Kennzeichnung
- Geschlossener Griff
- Typischer Oberflächenwiderstand $R_s = 10^9 - 10^{10}$ Ohm

■ Gelb

Art.-Nr.	Außenmaße in mm (LxBxH)	Innenmaße in mm (LxBxH)	Nutzhöhe/ Stapel in mm	Preis in €
E5311.Y.10	300 x 400 x 120	255 x 355 x 115	104	41,75
E5311.Y.14	300 x 400 x 170	255 x 355 x 165	152	51,25
E5311.Y.20	300 x 400 x 220	255 x 355 x 217	204	59,00

■ Rot

E5311.R.10	300 x 400 x 120	255 x 355 x 115	104	41,75
E5311.R.14	300 x 400 x 170	255 x 355 x 165	152	51,25
E5311.R.20	300 x 400 x 220	255 x 355 x 217	204	59,00



■ Gelb

Art.-Nr.	Außenmaße in mm (LxBxH)	Innenmaße in mm (LxBxH)	Nutzhöhe/ Stapel in mm	Preis in €
E5311.Y.24	400 x 600 x 120	355 x 555 x 115	104	83,00
E5311.Y.34	400 x 600 x 170	355 x 555 x 165	152	87,50
E5311.Y.42	400 x 600 x 220	355 x 555 x 215	204	104,75

■ Rot

E5311.R.24	400 x 600 x 120	355 x 555 x 115	104	83,00
E5311.R.34	400 x 600 x 170	355 x 555 x 165	152	87,50
E5311.R.42	400 x 600 x 220	355 x 555 x 215	204	104,75

**Hakendeckel**

■ Gelb

Art.-Nr.	Außenmaße in mm (BxT)	Preis in €
E5311.Y.43	400 x 300 Deckel, lose	21,00
E5311.Y.64	600 x 400 Deckel, lose	34,00

Hakendeckel

■ Rot

Art.-Nr.	Außenmaße in mm (BxT)	Preis in €
E5311.R.43	400 x 300 Deckel, lose	21,00
E5311.R.64	600 x 400 Deckel, lose	34,00

ESD-Bestückungswagen

Multi-Wagen Kombinationen aus der Praxis - leitfähig



Multi-Wagen

- Ausgestattet mit 2 x Bock- und 2 x Lenkrolle mit Feststeller Ø 125 mm
- Ablageboden unten
- 8 x neigbarer Fachboden 320 mm tief
- Tragkraft gesamt 500 kg

Inklusive

- 6 x Euro-Lagerkasten 400 x 300 x 170 mm
- 8 x Sichtlagerkasten 200 x 350 x 200 mm
- 16 x Sichtlagerkasten 200 x 350 x 145 mm

Art.-Nr.	Maße in mm (B x T x H)	Preis in €
ESD07.58.14	990 x 610 x 1450	1.755,23



Multi-Wagen

- Ausgestattet mit 2 x Bock- und 2 x Lenkrolle mit Feststeller Ø 125 mm
- 4 x neigbarer Fachboden 320 mm tief
- 2 x Lochplatte 302 mm
- Tragkraft gesamt 500 kg

Inklusive

- 6 x Euro-Lagerkasten 400 x 300 x 170 mm
- 8 x Sichtlagerkasten 200 x 350 x 145 mm
- Lieferung ohne Werkzeug

Art.-Nr.	Maße in mm (B x T x H)	Preis in €
ESD07.58.16	990 x 610 x 1450	1.120,94



Multi-Wagen

- Ausgestattet mit 2 x Bock- und 2 x Lenkrolle mit Feststeller Ø 125 mm
- Sichtlagerkästen werden in Schiene eingehängt
- Tragkraft gesamt 500 kg

Inklusive

- 32 x Sichtlagerkasten 100 x 170 x 80 mm
- 24 x Sichtlagerkasten 145 x 230 x 125 mm
- 16 x Sichtlagerkasten 200 x 350 x 200 mm

Art.-Nr.	Maße in mm (B x T x H)	Preis in €
ESD07.58.12	990 x 610 x 1450	1.621,04



Multi-Wagen

- Ausgestattet mit 2 x Bock- und 2 x Lenkrolle mit Feststeller Ø 125 mm
- 4 x neigbarer Fachboden 420 mm tief
- Tragkraft gesamt 500 kg

Inklusive

- 8 x Euro-Lagerkasten 400 x 600 x 170 mm

Art.-Nr.	Maße in mm (B x T x H)	Preis in €
ESD07.58.18	990 x 610 x 1450	934,33

Individuelle Bestückungswagen auf Anfrage.



Vinyl Rollhocker

- Ableitfähiger Rollhocker - höhenverstellbar
- Für saubere Produktionsbereiche
- 5-Stern-Fußkreuz aus verchromtem Aluminium mit 5 leitfähigen, lastabhängig gebremsten, weichen Rollen
- Sicherheitsgasfeder
- Verstellung der Sitzhöhe von 500 - 640 mm
- Strapazier- und leitfähiger Vinylbezug, Sitzdurchmesser: 340 mm
- Mit ESD-Kennzeichnung

Art.-Nr.	Ausführung	Preis in €
E1700.VH	Schwarz	448,00
E1700.KS.13	Harte, leitfähige Stuhlrollen (für Teppichböden)	18,75

Der Drehstuhl Typ INDUSTRIAL PU verfügt über einen guten, ergonomischen Sitzkomfort und kann Personenaufladungen zuverlässig und sicher zum leitfähigen Bodenbelag oder zur Bodenmatte ableiten.



Standardversion

- 5-Stern-Fußkreuz aus verchromtem Aluminium mit 5 leitfähigen, lastabhängig gebremsten, weiche Rollen
- Sicherheitsgasfeder
- Verstellung der Sitzhöhe von 380 bis 510 mm
- Synchronverstellung der Sitz- und Rückenlehne
- Strapazier- und leitfähiger PU-Integralschaum für Sitz- und Rückenfläche in schwarz
- PU-Integralschaum ist problemlos zu reinigen
- Mit ESD-Kennzeichnung
- GS-geprüft

Art.-Nr.	Ausführung	Preis in €
E1700.PU	Ohne Armlehnen	730,50



PU Standsitz

- Ableitfähiger Standsitz - höhenverstellbar
- Ableitfähiges, stabiles Standrohr mit rutschfesten Bodengleitern
- Arretierbare Sitzhöhenverstellung
- Sitzflächenneigung um 15° verstellbar
- Ableitfähige, strapazierfähige Sitzfläche aus PU-Integralschaum
- Drehbewegung der Sitzfläche um 16° gewährleistet guten Körperkontakt
- GS-geprüft
- Mit ESD-Kennzeichnung
- Typischer Ableitwiderstand $R_{gp} = 10^8 - 10^9 \text{ Ohm}$

Art.-Nr.	Farbe	Preis in €
E1700.S	Schwarz	439,25



Rückenlehne mit ESD-Kennzeichnung



Rückenlehne mit ESD-Kennzeichnung



Hochstuhlversion

- Stuhlausführung mit Sitzhöhe von 540 bis 800 mm
- Fußkreuz mit 5 leitfähigen Gleitern
- Verchromter Fußring als Aufstiegshilfe
- Stufenlos höhenverstellbar

Art.-Nr.	Ausführung	Preis in €
E1710.PU	Ohne Armlehnen	802,25

Sonderzubehör

Art.-Nr.	Ausführung	Preis in €
E1700.KS.13	Harte, leitfähige Stuhlrollen (für Teppichböden)	18,75
E1700.XS.PU	Armlehnen mit volumenableitfähigen PU-Armauflagen* inkl. Befestigungsplatte	273,75

Stühle

Comfort Chair

Der Drehstuhl Typ COMFORT verfügt durch seine Formschaumpolster über einen sehr guten, ergonomischen Sitzkomfort und kann Personenaufladungen zuverlässig und sicher zum leitfähigen Bodenbelag oder zur Bodenmatte ableiten.



Rückenlehne mit ESD-Kennzeichnung



Armlehnen optional (höhenverstellbar)



Standardversion

- 5-Stern-Fußkreuz aus verchromtem Aluminium mit 5 leitfähigen, lastabhängig gebremsten, weichen Rollen
- Sicherheitsgasfeder
- Verstellung der Sitzhöhe von 400 bis 420 mm
- Asynchroner Mechanismus
- Sitz und dynamische Rückenlehne individuell einstellbar
- Strapazier- und leitfähiger Polsterbezug aus Textil für Sitz und Rückenlehne
- Leitfähige Kunststoffschale der Rückenlehne mit ESD-Kennzeichnung
- GS-geprüft

Art.-Nr.	Farbe	Ausführung	Preis in €
E1700.ES.B	Blau	Ohne Armlehnen	488,00
E1700.ES.D	Grau	Ohne Armlehnen	488,00

Hochstuhlversion

- Stuhlausführung mit Sitzhöhe von 640 bis 760 mm
- Fußkreuz mit 5 leitfähigen Gleitern, Fußring als Aufstiegshilfe

Art.-Nr.	Farbe	Ausführung	Preis in €
E1710.ES.B	Blau	Ohne Armlehnen	568,25
E1710.ES.D	Grau	Ohne Armlehnen	568,25

Sonderzubehör

Art.-Nr.	Ausführung	Preis in €
E1700.KS.13	Harte, leitfähige Stuhlrollen (für Teppichböden)	18,75
E1700.XS	Armlehnen mit volumenableitfähigen PU-Armauflagen*	216,75

Der hochwertige Drehstuhl Typ COMFORT PLUS verfügt durch seine Formschaumpolster über einen perfekten, ergonomischen Sitzkomfort und kann Personenaufloadungen zuverlässig und sicher zum leitfähigen Bodenbelag oder zur Bodenmatte ableiten.



Rückenlehne mit
ESD-Kennzeichnung



Standardversion

- 5-Stern-Fußkreuz aus Aluminium poliert mit 5 leitfähigen, lastabhängig gebremsten, weichen Rollen
- Sicherheitsgasfeder
- Verstellung der Sitzhöhe von 430 bis 540 mm
- Verstellbare Rückenlehne
- Verstellbare Sitzhöhe, -tiefe und -neigung
- Mechanismus mit Synchrontechnik sorgt für aktiv-dynamisches Sitzen
- Sitz und dynamische Rückenlehne individuell einstellbar
- Hochwertige Formschaumpolster für perfekten Sitzkomfort
- Strapazier- und leitfähiger Polsterbezug in schwarz
- Leitfähige Kunststoffschale der Rückenlehne
- Mit ESD-Kennzeichnung
- GS geprüft

Art.-Nr.	Farbe	Ausführung	Preis in €
E1700.ESP.S	Schwarz	Ohne Armlehnen	891,50

Hochstuhlversion

- Stuhlausführung mit Sitzhöhe von 610 bis 850 mm
- Fußkreuz mit 5 leitfähigen Gleitern
- Verchromter Fußring als Aufstiegshilfe
- Stufenlos höhenverstellbar

Art.-Nr.	Farbe	Ausführung	Preis in €
E1710.ESP.S	Schwarz	Ohne Armlehnen	1.092,00

Sonderzubehör

Art.-Nr.	Ausführung	Preis in €
E1700.KS.13	Harte, leitfähige Stuhlrollen (für Teppichböden)	18,75
E1700.XS	Armlehnen mit volumenableitfähigen PU-Armauflagen*	216,75



Mobile Logistik-Systeme





Rollenausführungen

Seite 458



maxmobile 1, maxmobile 2

Seite 460



Schubladen - Werkzeugsätze

Seite 470



Mobile Schubladenschränke

Seite 474



Mobile Werkbänke

Seite 486



Mobile Computer-, Mess- und Prüfplätze

Seite 496



Neu

Multiwagen, Bestückungswagen

Seite 504



Neu

Sonstige Mobile

Seite 510



workraster-Mobil

Seite 524



workergo-Mobil

Seite 528



workline-Mobil

Seite 529





Rollenausführungen für Schubladerschränke

- Aus Sicherheitsgründen beträgt die Gesamtbelastung für einen Rollensatz maximal 75% der angegebenen Tragkraft



04ST500L80



04ST500LF80



04ST736B80



04ST736L80



04ST736LF80

Rollen für Mobile Schubladerschränke T500

- Ø 80 mm Lenkrolle mit Rückenloch
- Tragkraft je Rolle 50 kg

Art.-Nr.	Ausführung	Preis in €
04ST500L80	Lenkrolle ohne Feststeller	33,30
04ST500LF80	Lenkrolle mit Feststeller	57,62

Rollen für Mobile Schubladerschränke T736

- Ø 80 mm Bock- und Lenkrolle mit Anschraubplatte
- Rad aus hochwertigem, bruchfestem Polyamid 6, naturweiß
- Tragkraft je Rolle 200 kg

Art.-Nr.	Ausführung	Preis in €
04ST736B80	Bockrolle	25,62
04ST736L80	Lenkrolle ohne Feststeller	35,86
04ST736LF80	Lenkrolle mit Feststeller	39,71



04SWEL125



04SWELF125



04ST736B125



04ST736L125



04ST736LF125

Rollen für Mobile Schubladerschränke T500

- Ø 125 mm Lenkrolle mit Rückenloch
- Rad aus hochwertigem Elastik-Vollgummi
- Geräuscharmer Lauf, geringer Rollwiderstand, sehr bodenschonend
- Tragkraft je Rolle 150 kg

Art.-Nr.	Ausführung	Preis in €
04SWEL125	Lenkrolle ohne Feststeller	32,01
04SWELF125	Lenkrolle mit Feststeller	37,14

Rollen für Mobile Schubladerschränke T736

- Ø 125 mm Bock- und Lenkrolle mit Anschraubplatte
- Rad aus hochwertigem Elastik-Vollgummi
- Geräuscharmer Lauf, geringer Rollwiderstand, sehr bodenschonend
- Tragkraft je Rolle 150 kg

Art.-Nr.	Ausführung	Preis in €
04ST736B125	Bockrolle	26,89
04ST736L125	Lenkrolle ohne Feststeller	29,46
04ST736LF125	Lenkrolle mit Feststeller	32,01

Rollenausführungen für Werkbänke

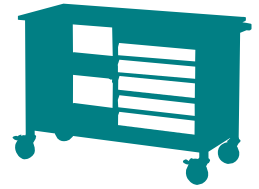

- Aus Sicherheitsgründen beträgt die Gesamtbelastung für einen Rollensatz maximal 75% der angegebenen Tragkraft



04SWEL125

04SWELF125



04WB200

04WL200

04WLF200

Rollen für Mobile Werkbänke T500 und T750

- Ø 125 mm Lenkrolle mit Rückenloch
- Rad aus hochwertigem Elastik-Vollgummi
- Geräuscharmer Lauf, geringer Rollwiderstand, sehr bodenschonend
- Tragkraft je Rolle 150 kg

Art.-Nr.	Ausführung	Preis in €
04SWEL125	Lenkrolle ohne Feststeller	32,01
04SWELF125	Lenkrolle mit Feststeller	37,14

Rollen für Mobile Kastenwerkbenke T750

- Ø 200 mm Bock- und Lenkrolle mit Anschraubplatte
- Rad aus Standard-Vollgummi
- Sehr hoher Fahrkomfort, geräuscharmer Lauf, sehr bodenschonend
- Tragkraft je Rolle 205 kg

Art.-Nr.	Ausführung	Preis in €
04WB200	Bockrolle	38,42
04WL200	Lenkrolle ohne Feststeller	57,62
04WLF200	Lenkrolle mit Feststeller	61,48

maxmobile 1 und workergo Serie



04MB100

04ML100

04MLF100



4XXXXXMB100

4XXXXXMLF100

Rollen für maxmobile 1

- Ø 100 mm Bock- und Lenkrolle mit Rückenloch
- Rad aus hochwertigem, thermoplastischem Gummi-Elastomer (TPE)
- Hoher Fahrkomfort, geräuscharmer Lauf, geringer Roll- und Schwenkwiderstand, bodenschonend
- Tragkraft je Rolle 110 kg

Art.-Nr.	Ausführung	Preis in €
04MB100	Bockrolle	19,20
04ML100	Lenkrolle ohne Feststeller	21,77
04MLF100	Lenkrolle mit Feststeller	25,62

workergo-Serie Expanderrollen

- Ø 100 mm Bock- und Lenkrolle
- Rad aus hochwertigem, thermoplastischem Gummi-Elastomer (TPE)
- Hoher Fahrkomfort, geräuscharmer Lauf, geringer Roll- und Schwenkwiderstand, bodenschonend
- Tragkraft je Rolle 110 kg

Art.-Nr.	Ausführung	Preis in €
4XXXXXMB100	Bockrolle	28,06
4XXXXXML100	Lenkrolle ohne Feststeller	30,49
4XXXXXMLF100	Lenkrolle mit Feststeller	35,37



Mobile Logistik-Systeme

maxmobile 1 und 2

maxmobile

Serie	Serie
maxmobile 1	maxmobile 2



Höhe	Gehäuse B x T	Gehäuse B x T
	630 x 390	630 x 490
	Nutzhöhen	Nutzhöhen
208	–	–
215	–	–
358	–	–
365	–	–
465	–	–
469	–	–
500	–	–
519	–	–
619	–	–
719	600	600
819	–	–
919	–	–
1019	–	–
1319	–	–
1519	–	–



Höhe	Schublade B x T	Schublade B x T
	600 x 300	600 x 400
	Nutzlast	Nutzlast
50	35 kg	35 kg
75	35 kg	35 kg
100	35 kg	35 kg
125	–	–
150	35 kg	35 kg
175	–	–
200	35 kg	35 kg
250	–	–
300	–	–
400	–	–



Raster:	Serie	Serie
	maxmobile 1	maxmobile 2
	T390 24-12	T490 24-16
	R 24-12	R 24-16

Rastereinteilung

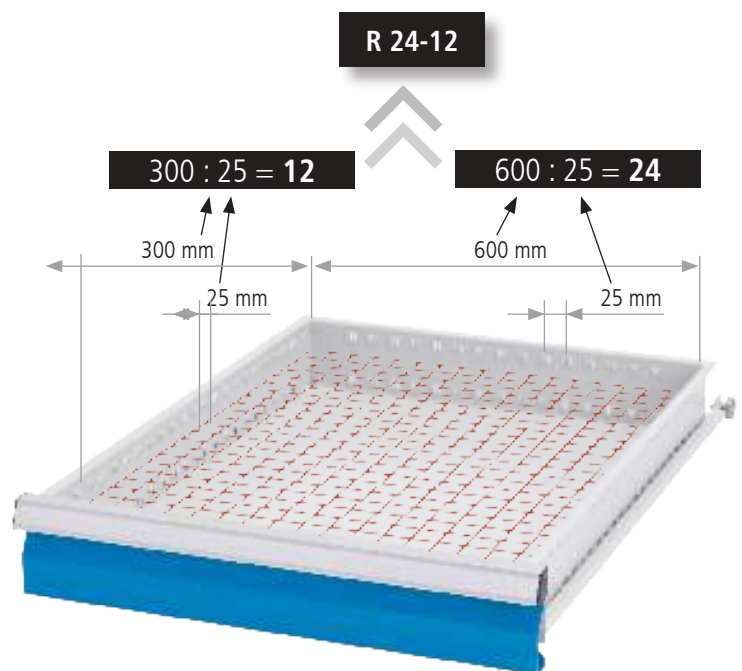

maxmobile 1 und 2

Mobile Logistik-Systeme

- Schubladennutzmaß 600 x 300 mm
- Schubladen mit Vollauszug (VA) 100 %, Tragkraft 35 kg
- Lieferung ohne Dekoration, Werkzeug und Haken



maxmobile 1

- 5 x Schublade
- 2 x Bock- und 2 x Lenkrolle mit Feststeller Ø 100 mm
- 1 x Abfallbehälter, 1 x Flaschen- und Dosenhalter
- 1 x Auflagetablar, 1 x Holzplatte, 1 x Seitenblende
- 1 x Schwenkbares Laptoptablar
- 1 x Lochplattenaufbau 300 mm mit schwenkbaren Seitenteilen

Art.-Nr.	Maße in mm (BxTxH)	Preis in €
08.88.90-1	780 x 480 x 1540	1.123,38



maxmobile 2

- 6 x Schublade
- Achse mit 2 x Bockrolle Ø 150 mm, 2 x Lenkrolle mit Feststeller Ø 100 mm
- 1 x Abfallbehälter, 1 x Flaschen- und Dosenhalter
- 1 x Auflagetablar, 1 x Holzplatte, 1 x Seitenklappe
- 1 x Schwenkbares Laptoptablar
- 1 x Lochplattenaufbau 300 mm mit schwenkbaren Seitenteilen

Art.-Nr.	Maße in mm (BxTxH)	Preis in €
08.89.92-1	780 x 580 x 1540	1.355,51



maxmobile 2

- 5 x Schublade
- Achse mit 2 x Bockrolle Ø 150 mm, 2 x Lenkrolle mit Feststeller Ø 100 mm
- 1 x Flaschen- und Dosenhalter
- 1 x Abfallbehälter, 1 x Auflagetablar, 1 x Holzplatte, 1 x Seitenklappe
- 1 x Schwenkbares Laptoptablar

Art.-Nr.	Maße in mm (BxTxH)	Preis in €
08.89.90-1	780 x 580 x 912	1.129,24



maxmobile 2

- 5 x Schublade
- 1 x Abfallbehälter, 1 x Auflagetablar, 1 x Holzplatte, 1 x Seitenblende
- 1 x schwenkbares Laptoptablar
- Achse mit 2 x Bockrolle Ø 150 mm, 2 x Lenkrolle mit Feststeller Ø 100 mm
- 1 x Lochplattenaufbau 600 mm mit schwenkbaren Seitenteilen

Art.-Nr.	Maße in mm (BxTxH)	Preis in €
08.89.303-2	780 x 580 x 1540	1.285,62

maxmobile 1



maxmobile 1

maxmobile 1



- Schubladennutzmaß 600 x 300 mm
- 100 % Vollauszug der Schubladen bei max. 35 kg Tragkraft
- Zentralverriegelung mit Einzelauszugssperre
- Präzise Arretierung und Selbsteinzug
- Umlaufender Ramm- und Fersenschutz
- 2 x Bock- und 2 x Lenkrolle mit Feststeller Ø 100 mm
- Reichhaltiges Sortiment an Einteilungsmaterial
- Umfangreiches Zubehör für jede Anwendung
- Auflagefläche aus Kunststoff mit eingeformten Kleinteileflächen und ergonomischen Griffen
- Auflagefläche hat hohe Beständigkeit gegen Chemikalien und Öl
- Auflagefläche wahlweise in Kunststoff- oder Buche Multiplex-Ausführung
- Pulverbeschichtung in 17 Standardfarben (Farbkombinationen möglich)

Ihre Vorteile:

- Platzsparend
- Klein und wendig
- Komfortable, sichere Fahrt
- Diebstahlsichere Zentralverriegelung mit „B+H“ Schließanlage
- Umfangreiches Zubehör für jede Anwendung
- Reichhaltiges Sortiment an Einteilungsmaterial
- Individuelle Gestaltung
- Umweltfreundliches Lackierverfahren
- Keine Verletzungsgefahr durch Hängenbleiben



maxmobile 1

- 2 x Flügeltüre
- Innen seitlich je 1 x Lochplatte
- 1 x Fachboden

Art.-Nr.	Maße in mm (BxTxH)	Preis in €
08.88.03	780 x 480 x 912	524,49



maxmobile 1

- 6 x Schublade
- 1 x Seitenblende

Art.-Nr.	Maße in mm (BxTxH)	Preis in €
08.88.93	780 x 480 x 912	752,22



maxmobile 1

- 6 x Schublade
- 1 x Seitenblende

Art.-Nr.	Maße in mm (BxTxH)	Preis in €
08.88.92	780 x 480 x 912	748,56

maxmobile 1



maxmobile 1

- 4 x Schublade
- 1 x Seitenblende

Art.-Nr.	Maße in mm (BxTxH)	Preis in €
08.88.91	780 x 480 x 912	647,32

Individuelle Zusammenstellung

2 x Flügeltüren mit Schloss

- Zylinderschloss mit Zentralverriegelung

Art.-Nr.	Nutzhöhe (mm)	Preis in €
08.88.FLGSE	600	181,74



Halteschiene für Sichtlagerkästen

- Zum Einhängen an der Lochwand

Art.-Nr.	Breite in mm	Preis in €
03.900.06	300	8,18
03.900.05	450	10,36



Sichtlagerkästen

- Aus Polypropylen

Art.-Nr.	Maße in mm (BxTxH)	Preis in €
03.900.001	100 x 95 / 65 x 50	1,95
03.900.002	100 x 175 / 140 x 75	2,93
03.900.003	145 x 235 / 195 x 125	6,71



Hakensortiment

- 10-teilig

Art.-Nr.	Preis in €
03.87.395-10	34,15



Gehäuse mit 2 x Bock- und 2 x Lenkrolle mit Feststeller Ø 100 mm

Art.-Nr.	Maße in mm (BxTxH)	Nutzhöhe in mm	Preis in €
08.88.10	780 x 480 x 912	600	342,74

Schubladen

- 600 x 300 mm (BxT) mit Vollauszug 100 % - 35 kg

Art.-Nr.	Blendenhöhe	Mantelhöhe	Nutzhöhe	Tragkraft	Preis in €
08.88.60	50	35	40	35 kg	58,55
08.88.64	75	60	65	35 kg	60,38
08.88.61	100	85	90	35 kg	62,21
08.88.62	150	135	140	35 kg	67,70
08.88.63	200	185	190	35 kg	73,79



Holzplatte Buche Multiplex

- Zum Einlegen in die Kunststoff-Ablagefläche

Art.-Nr.	Maße in mm (BxTxH)	Preis in €
08.88.70	570 x 280 x 15	48,30



Auflagetablar

- Mit Papierrollenhalter

Art.-Nr.	Maße in mm (BxT)	Preis in €
08.88.72	435 x 200	49,65



Schwenkbares Laptop-Tablar

- Mit Arretierung

Art.-Nr.	Maße in mm (BxT)	Preis in €
08.88.73	300 x 420	98,44



Flaschen- und Dosenhalter

- Wird seitlich eingehängt

Art.-Nr.	Maße in mm (BxTxH)	Preis in €
08.88.74	380 x 90 x 85	17,20



Dokumentenhalter

- Wird seitlich eingehängt

Art.-Nr.	Maße in mm (BxTxH)	Preis in €
08.88.75	380 x 45 x 190	18,54



Abfallbehälter

- Wird seitlich eingehängt

Art.-Nr.	Maße in mm (BxTxH)	Preis in €
08.88.76	375 x 170 x 150	33,18



Lochplattenaufbau

- Mit schwenkbaren Seitenteilen

Art.-Nr.	Maße in mm (B x H)	Preis in €
08.88.77	1250 x 300	176,86
08.89.50	1380 x 600	235,41

- Ohne schwenkbare Seitenteile

Art.-Nr.	Maße in mm (B x H)	Preis in €
08.88.89	630 x 300	95,14
08.89.51	630 x 568	117,95



Lochseitenwand

- Wird seitlich eingehängt

Art.-Nr.	Maße in mm (BxTxH)	Preis in €
08.88.79	388 x 15 x 712	52,46



Seitenblende

- Halbrund, wird seitlich eingehängt

Art.-Nr.	Maße in mm (BxTxH)	Preis in €
08.88.81	388 x 15 x 712	32,57

Schubladeneinsätze R 24-12, Innenmaß 600 x 300 mm



- 2 x MP mit 2 Mulden
- 4 x MP mit 3 Mulden
- 2 x MP mit 4 Mulden
- 4 x Stw für 2 Mulden
- 12 x Stw für 3 Mulden
- 8 x Stw für 4 Mulden

- Schaumstoffplatte

Art.-Nr.	Front	Preis in €
08.88.30	50	43,91

Art.-Nr.	Front	Preis in €
08.88.41	100	21,35

- 3 x MF 300 mm
- 8 x TW 150 mm

Art.-Nr.	Front	Preis in €
08.88.36	100	27,44
08.88.37	150	29,27
08.88.42	200	30,49

- 2 x MF 300 mm
- 6 x TW 200 mm

Art.-Nr.	Front	Preis in €
08.88.38	100	20,12
08.88.39	150	20,73
08.88.43	200	21,96

- 4 x KTK 150 x 150 mm
- 6 x KTK 75 x 150 mm
- 4 x KTK 75 x 75 mm

Art.-Nr.	Front	Preis in €
08.88.34	50	28,06
08.88.35	100	32,93

MF = Mittelfachschiene, TW = Trennwand, KTK = Kleinteilekasten, MP = Muldenplatte, Stw = Steckwand

maxmobile 2



maxmobile 2

maxmobile 2



- Schubladennutzmaß 600 x 400 mm
- 100 % Vollauszug der Schubladen bei max. 35 kg Tragkraft
- Zentralverriegelung
- Präzise Arretierung und Selbsteinzug
- Umlaufender Ramm- und Fersenschutz
- Achse mit 2 x Bockrolle Ø 150 mm, 2 x Lenkrolle mit Feststeller Ø 100 mm
- Reichhaltiges Sortiment an Einteilungsmaterial
- Umfangreiches Zubehör für jede Anwendung
- Auflagefläche aus Kunststoff mit eingeformten Kleinteileflächen und ergonomischen Griffen
- Auflagefläche hat hohe Beständigkeit gegen Chemikalien und Öl
- Seitliche Klappe zur Verwahrung von langen Werkzeugen
- Auflagefläche wahlweise in Kunststoff- oder Buche Multiplex-Ausführung
- Pulverbeschichtung in 17 Standardfarben (Farbkombinationen möglich)

Ihre Vorteile:

- Verstärkter Radsatz dadurch höhere Belastung
- maxmobile 2 bietet 25 % mehr Volumen
- Größere Ablageflächen
- Mehr Stauraum
- Diebstahlsichere Zentralverriegelung mit „B+H“-Schließanlage
- Umfangreiches Zubehör für jede Anwendung
- Individuelle Gestaltung
- Keine Verletzungsgefahr durch Hängenbleiben

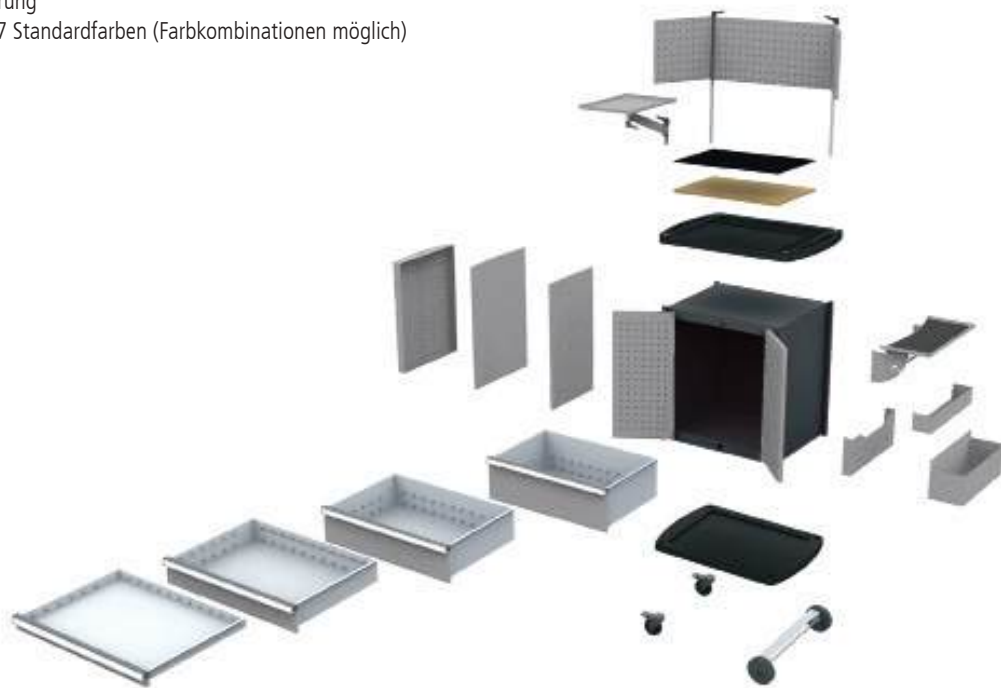

- maxmobile 2**
- 4 x Schublade
 - 1 x Seitenblende

Art.-Nr.	Maße in mm (BxTxH)	Preis in €
08.89.91	780 x 580 x 912	752,22



- maxmobile 2**
- 6 x Schublade
 - 1 x Seitenblende

Art.-Nr.	Maße in mm (BxTxH)	Preis in €
08.89.93	780 x 580 x 912	865,65



- maxmobile 2**
- 6 x Schublade
 - 1 x Seitenblende

Art.-Nr.	Maße in mm (BxTxH)	Preis in €
08.89.92	780 x 580 x 912	858,34

maxmobile 2

maxmobile 2

- 2 x Flügeltüre, innen hinterlegt mit je 1 x Lochplatte
- 1 x Fachboden
- Innen seitlich je 1 x Lochplatte

Art.-Nr.	Maße in mm (BxTxH)	Preis in €
08.89.03	780 x 580 x 912	623,30



Individuelle Zusammenstellung

2 x Flügeltüren mit Schloss

- Zylinderschloss mit Zentralverriegelung

Art.-Nr.	Nutzhöhe (mm)	Preis in €
08.88.FLGSE	600	181,74



Seitenklappe

- Für lange Werkzeuge

Art.-Nr.	Maße in mm (BxTxH)	Preis in €
08.89.88	490 x 70 x 600	93,91



Antirutschmatten-Einsatz

- Zum Einlegen in die Kunststoff-Ablagefläche

Art.-Nr.	Maße in mm (BxTxH)	Preis in €
08.89.71	570 x 380 x 3	24,28



Gehäuse mit 2 x Rollen Ø 150 mm, 2 x Lenkrolle mit Feststeller Ø 100 mm

- Höhe gesamt = 600 mm Nutzhöhe + 119 mm + 150 mm

Art.-Nr.	Maße in mm (BxTxH)	Nutzhöhe in mm	Preis in €
08.89.10	780 x 580 x 912	600	441,55

Schubladen

- 600 x 400 mm (BxT) mit Vollauszug 100 % - 50 kg

Art.-Nr.	Blendenhöhe	Mantelhöhe	Nutzhöhe	Tragkraft	Preis in €
08.89.60	50	35	40	50 kg	61,59
08.89.59	75	59	60	50 kg	62,82
08.89.61	100	85	90	50 kg	64,03
08.89.62	150	135	140	50 kg	70,14
08.89.63	200	185	190	50 kg	75,02



Holzplatte Buche Multiplex

- Zum Einlegen in die Kunststoff-Ablagefläche

Art.-Nr.	Maße in mm (BxTxH)	Preis in €
08.89.70	570 x 380 x 15	56,83



Auflagetablar

- Mit Papierrollenhalter

Art.-Nr.	Maße in mm	Preis in €
08.89.72	535 x 200	51,23



Schwenkbares Laptop-Tablar

- Mit Arretierung

Art.-Nr.	Maße in mm	Preis in €
08.88.73	300 x 420	98,44



Flaschen- und Dosenhalter

- Wird seitlich eingehängt

Art.-Nr.	Maße in mm (BxTxH)	Preis in €
08.89.74	480 x 90 x 85	17,93



Dokumentenhalter

- Wird seitlich eingehängt

Art.-Nr.	Maße in mm (BxTxH)	Preis in €
08.89.75	480 x 45 x 190	19,15



Abfallbehälter

- Wird seitlich eingehängt

Art.-Nr.	Maße in mm (BxTxH)	Preis in €
08.89.76	475 x 170 x 150	34,52



Lochplattenaufbau

- Mit schwenkbaren Seitenteilen

Art.-Nr.	Maße in mm (B x H)	Preis in €
08.88.77	1250 x 300	176,86
08.89.50	1380 x 600	235,41

- Ohne schwenkbare Seitenteile

Art.-Nr.	Maße in mm (B x H)	Preis in €
08.88.89	630 x 300	95,14
08.89.51	630 x 568	117,95



Lochseitenwand

- Wird seitlich eingehängt

Art.-Nr.	Maße in mm (BxTxH)	Preis in €
08.89.79	488 x 15 x 712	57,69



Seitenblende

- Halbbrund, wird seitlich eingehängt

Art.-Nr.	Maße in mm (BxTxH)	Preis in €
08.89.81	488 x 15 x 712	32,57

Schubladeneinsätze R 24-16, Innenmaß 600 x 400 mm



- 2 x MF 400 mm
- 5 x TW 200 mm

Art.-Nr.	Front	Preis in €
168-136-100	100	20,12
168-136-150	150	21,71
168-136-200	200	24,40



- 5 x KTK 150 x 150 mm
- 4 x KTK 75 x 150 mm
- 4 x KTK 75 x 75 mm
- 1 x TW 600 mm
- 2 x TW 100 mm

Art.-Nr.	Front	Preis in €
168-132	100	39,15



- 3 x MF 400 mm
- 8 x TW 150 mm

Art.-Nr.	Front	Preis in €
168-139-100	100	30,49
168-139-150	150	32,93
168-139-200	200	36,59

MF = Mittelfachschiene, TW = Trennwand, KTK = Kleinteilekasten, MP = Muldenplatte, Stw = Steckwand

Schubladen - Werkzeugsätze

Schubladen - Werkzeugsätze maxmobile 1



Neu

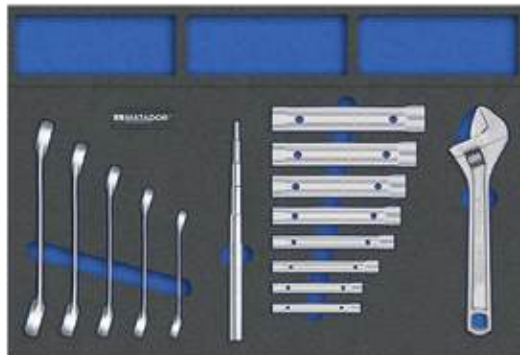

Werkzeugeinsatz, Rohrsteck- und offene Doppelringschlüssel-Satz 15 tlg.

- Rohrsteckschlüssel, DIN 896, Form B 6 x 7, 8 x 9, 10 x 11, 12 x 13, 14 x 15, 16 x 17, 18 x 19, 20 x 22 mm
- Stufen-Drehstift, 5-fach
- Roll-Maulschlüssel, verstellbar bis SW 30, 10" / 250 mm
- Offene Doppelringschlüssel 8 x 10, 10 x 12, 11 x 13, 14 x 17, 19 x 22 mm

Art.-Nr.	Maße in mm (BxT)	Preis in €
08.88.207	565 x 300	208,56

Werkzeugeinsatz, T-Griff-Schraubendreher-Satz 15 tlg.

- T-Griff-Schraubendreher-Satz 15-teilig
- T-Griff-Schraubendreher, 6-kant, SW 2, 3, 4, 5, 6, 8, 10 mm
- T-Griff-Schraubendreher, Innen-TORX® TX 10, 15, 20, 25, 27, 30, 40, 45

Art.-Nr.	Maße in mm	Maße in mm (BxT)	Preis in €
08.88.200	565 x 300		207,24

Zubehör zur individuellen Konfiguration maxmobile 1 und 2



Ausstech-Werkzeug, 50 mm

- Flaches breites Werkzeug zur individuellen Inlett-Erstellung

Art.-Nr.	Maße in mm	Preis in €
08.90.01	50 mm	18,29



Ausstech-Werkzeug, 20 mm

- Flaches schmales Werkzeug zur individuellen Inlett-Erstellung

Art.-Nr.	Maße in mm	Preis in €
08.90.02	20 mm	10,97



Ausstech-Werkzeug, 20 x 20 mm

- Halbrundes Werkzeug zur individuellen Inlett-Erstellung

Art.-Nr.	Maße in mm	Preis in €
08.90.03	20 x 20	33,95



Inlett unbehandelt

- 2-farbig: blau 5 mm, schwarz 20 mm hoch

Art.-Nr.	B x T in mm	Preis in €
08.90.10	600 x 300	34,36
08.90.11	600 x 400	45,81

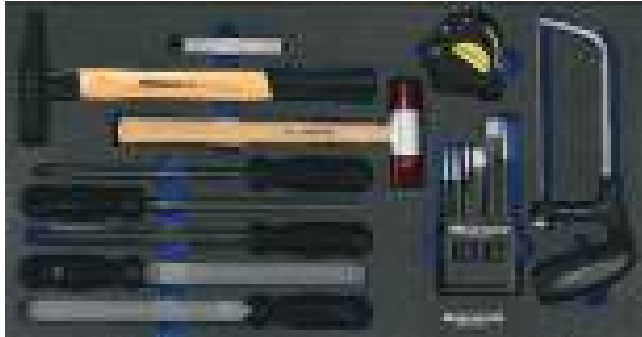

Werkzeugsatz, Hammer-, Feilen-, Meißel- und Sägen-Satz 16 tlg.

- Schlosserhammer, DIN 1041, 500 g
- Kunststoff-Treib- und Ausbeulhammer, 32 mm
- Werkstattfeilen DIN 7261 A, 200 mm flach, dreikant, rund, vierkant und halbrund
- Metallsägebogen, 250 mm
- Werkzeugsatz, 6-teilig
- Fühlerlehren, 100 mm Blatt, 20 X 2-40/100
- Stahlbandmaß 3 m

Art.-Nr.	Maße in mm (BxT)	Preis in €
08.88.203	565 x 300	234,96

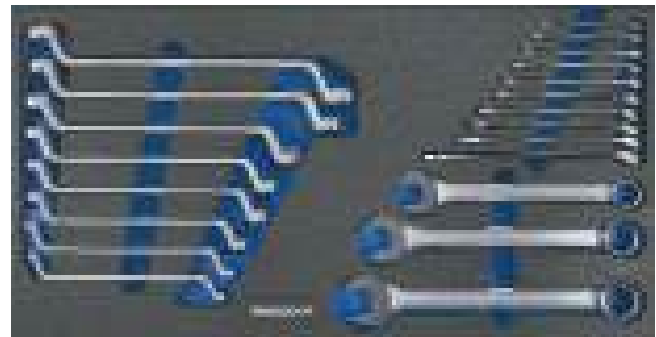

Werkzeugsatz, Schraubenschlüssel-Satz 21 tlg.

- Ringmaulschlüssel
DIN 3113 A, 6, 7, 8, 9, 10, 11, 12, 13, 14, 17, 19, 22, 24 mm
- Doppelringschlüssel, DIN 838, 6 x 7, 8 x 9, 10 x 11, 12 x 13, 14 x 15, 16 x 17, 18 x 19, 20 x 22 mm

Art.-Nr.	Maße in mm (BxT)	Preis in €
08.88.204	565 x 300	276,76

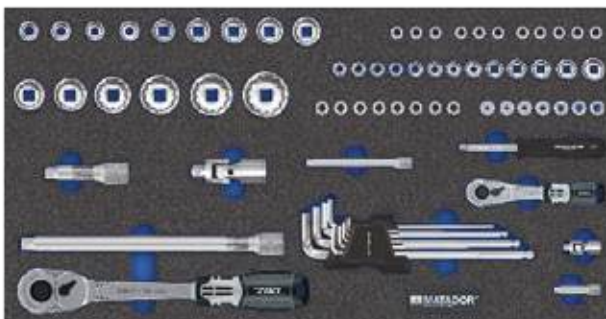

Werkzeugsatz, 1/4" - 1/2"-Steckschlüssel-Satz 71 tlg.

- 1/4"-Umschaltknarre Z90 mit 90 Zähnen und Sicherheitsverbindung
- 1/4"-Verlängerungen, DIN 3123, 50 und 100 mm
- 1/4"-Steckgriff, DIN 3122, 150 mm
- 1/4"-Einsätze, 6-kant 4, 4,5, 5, 5,5, 6, 7, 8, 9, 10, 11, 12, 13, 14 mm
- 1/4"-Einsätze Innen-TORX®, TX 8, 10, 15, 20, 25, 27, 30, 40
- 1/4"-Einsätze Außen-TORX®, E 4, 5, 6, 7, 8, 10, 11
- 1/4"-Einsätze Kreuzschlitz, PH 1, 2, 3
- 1/4"-Einsätze Schlitz, 4 x 25, 5,5 x 25, 7 x 25 mm
- 1/2"-Umschaltknarre Z90 mit 90 Zähnen und Sicherheitsverbindung
- 1/2"-Verlängerungen 75 und 250 mm
- 1/2"-Kardangeln 75 mm
- 1/2"-Einsätze, 6-kant 10, 11, 12, 13, 14, 15, 16, 17, 19, 22, 24, 27, 30, 32 mm
- 6-kant-Winkelschraubendreher-Satz im Halter, lang, Kugelkopf, 9-tlg, 1,5 - 10 mm

Art.-Nr.	Maße in mm (BxT)	Preis in €
08.88.205	565 x 300	518,39



Werkzeugsatz, Zangen-Schraubendreher-Satz 14 tlg.

- Schraubendreher mit 2K-Heft, Kreuzschlitz, DIN ISO 8764-1/-2, PH 1, 2, 3
- Schraubendreher mit 2K-Heft, Pozidriv, DIN ISO 8764-1/-2, PZ 1, 2, 3
- Schraubendreher mit 2K-Heft, Schlitz, DIN 5265 D, 6,5 x 150, 5,5 x 125, 6, 5 x 125 mm
- Wasserpumpenzange, ISO 8976, B, 240 mm
- Kraft-Kombizange, DIN ISO 5746, 180 mm (7")
- Seitenschneider, DIN ISO 5749, 160 mm (6.1/4")
- Telefonzange, ISO 5745, gerade, 170 mm (6.3/4")
- Universal-Grip-Zange, 250 mm (10")

Art.-Nr.	Maße in mm (BxT)	Preis in €
08.88.206	565 x 300	329,56



Schubladen - Werkzeugsätze

Schubladen - Werkzeugsätze maxmobile 2



Werkzeugeinsatz, Doppeldmausschlüssel 8-tlg.

- Inlett zweifarbig schwarz/blau
- Doppeldmausschlüssel DIN 3110 6 x 7, 8 x 9, 10 x 11, 12 x 13, 14 x 15, 16 x 17, 18 x 19, 20 x 22 mm

Art.-Nr.	Maße in mm	Preis in €
08.89.200	400 x 200	106,26



Ringmausschlüssel-Satz 8-tlg.

- Inlett zweifarbig schwarz/blau
- Ringmausschlüssel DIN 3113 A, 8, 10, 11, 13, 14, 17, 19, 22 mm

Art.-Nr.	Maße in mm	Preis in €
08.89.201	400 x 200	120,75



Werkzeugeinsatz, Ringmausschlüssel 8-tlg.

- Inlett zweifarbig schwarz/blau
- Ringmausschlüssel, DIN 3113 B, 8, 10, 11, 13, 14, 17, 19, 22 mm

Art.-Nr.	Maße in mm (BxT)	Preis in €
08.89.202	400 x 200	106,26



Werkzeugeinsatz, Hammer-, Meißel- und Treiber-Satz 11-tlg.

- Inlett zweifarbig schwarz/blau
- Schlosserhammer, DIN 1041, 500 g
- Flachmeißel, DIN 6453, Form A, 150 und 200 mm
- Körner 120 x 4 x 10 mm
- Splinttreiber, DIN 6450, Form C, 3, 4, 5, 6 mm
- LED-Stiftleuchte 27 Lm
- Abbrechmesser 18 mm
- Stahlbandmaß 3 m

Art.-Nr.	Maße in mm (BxT)	Preis in €
08.89.203	400 x 200	167,86

Werkzeugeinsatz, Steckschlüssel-Satz 1/4", 84-tlg.

- Inlett zweifarbig schwarz/blau
- 1/4"-Umschaltknarre Z90 mit 90 Zähnen und Sicherheitsverbindung
- 1/4"-Gleitgriff, DIN 3122, 115 mm
- 1/4"-Kardangelenke, DIN 3123, 37 mm
- 1/4"-Verlängerungen, DIN 3123, 50 und 100 mm
- 1/4"-Steckgriff, DIN 3122, 150 mm
- 1/4"-Einsätze, 6-kt., 4, 4.5, 5, 5.5, 6, 7, 8, 9, 10, 11, 13 mm
- 1/4"-Einsätze, Schlitz, 4 x 25, 5,5 x 25, 7 x 25 mm
- 1/4"-Einsätze, Kreuzschlitz, PH 1, 2, 3
- 1/4"-Einsätze, Innensechskant, 3, 4, 5, 6, 8 mm
- 1/4"-Einsätze, Außen-TORX®, E 4, 5, 6, 7, 8, 10, 11
- 1/4"-Einsätze, Innen-TORX®, TX 8, 10, 15, 20, 25, 27, 30, 40
- 6-kt.-Winkel.-Dreher-Satz, lang, Kugelkopf, 9-tlg. 1,5-10 mm
- 1/4"-Verbindungsteil, A/M 3/8" - I/F 1/4"
- 1/4"-Verbindungsteil für 1/4"-Bits, A/M 1/4" - I/F 1/4"
- Bitsortiment TORSION, 32-tlg.

Art.-Nr.	Maße in mm (BxT)	Preis in €
08.89.204	400 x 200	295,75



**Werkzeugeinsatz, Schraubendreher-Satz 10-tlg.**

- Inlett zweifarbig schwarz/blau
- Schraubendreher mit 2K-Heft, Kreuzschlitz, DIN ISO 8764-1/-2, PH 0, 1, 2
- Schraubendreher mit 2K-Heft, Schlitz, DIN 5265 D, 3 x 100, 5 x 100, 5,5 x 125, 6, 5 x 125 mm
- Spannungsprüfer, nach VDE 0680, 3 mm
- Vergaser-Schraubendreher 4 x 25 mm, PH 1 x 25 mm

Art.-Nr.	Maße in mm	Preis in €
08.89.207	400 x 200	121,66

**Werkzeugeinsatz, Sicherungsringzangen-Satz 4-tlg.**

- Inlett zweifarbig schwarz/blau
- Sicherungsringzange, DIN 5254, A, A2
- Sicherungsringzange, DIN 5254, B, A21
- Sicherungsringzange, DIN 5256, C, J2
- Sicherungsringzange, DIN 5254, D, J21

Art.-Nr.	Maße in mm	Preis in €
08.89.208	400 x 200	137,06

**Werkzeugeinsatz, Zangen-Satz 4-tlg.**

- Inlett zweifarbig schwarz/blau
- Kraft-Kombizange, DIN ISO 5746, 180 mm (7")
- Kraft-Seitenschneider, DIN ISO 5749, 180 mm (7")
- Wasserpumpenzange, ISO 8976, B, 240 mm
- Telefonzange, ISO 5745, gerade, 205 mm (8")

Art.-Nr.	Maße in mm (BxT)	Preis in €
08.89.209	400 x 200	183,26

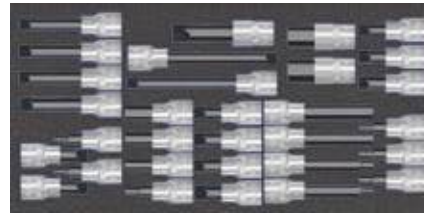
**Werkzeugeinsatz, Steckschlüssel-Satz 31-tlg.**

- Inlett zweifarbig schwarz/blau,
- 1/2"-Einsätze Innensechskant, 5 x 60, 5 x 110, 6 x 60, 6 x 110, 7 x 100, 8 x 60, 8 x 110, 10 x 60, 12 x 60, 14 x 60, 17 x 60, 7 x 60 mm
- 1/2"-Einsätze B & S / XZN M 5 x 60, 6 x 60, 6 x 100, 8 x 60, 8 x 100, 10 x 60, 10 x 100, 12 x 100 mm
- 1/2"-Einsätze Innen-TORX®, TX 25 x 60, 27 x 60, 30 x 60, 40 x 60, 45 x 60, 50 x 60, 55 x 60, 60 x 60, 45 x 140, 55 x 140, 70 x 110 mm

Art.-Nr.	Maße in mm (BxT)	Preis in €
08.89.210	400 x 200	260,26

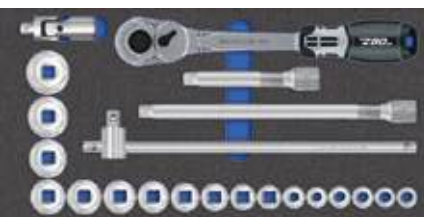
**Werkzeugeinsatz, Steckschlüssel-Satz 1/2", 6-kant / 22-tlg.**

- Inlett zweifarbig schwarz/blau
- 1/2"-Umschaltknarre Z90 mit 90 Zähnen und Sicherheitsverbindung
- 1/2"-Gleitgriff, DIN 3122, 300 mm
- 1/2"-Kardangelen, 75 mm
- 1/2"-Verlängerungen, 125 und 250 mm
- 1/2"-Einsätze, 6-kant 10, 11, 12, 13, 14, 15, 16, 17, 18, 19, 20, 21, 22, 24, 27, 30, 32 mm

Art.-Nr.	Maße in mm (BxT)	Preis in €
08.89.205	400 x 200	260,75

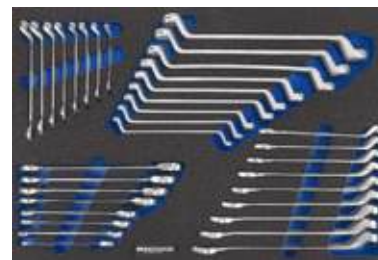
**Werkzeugeinsatz, Schlüssel-Satz 34-tlg.**

- Inlett zweifarbig schwarz/blau
- Doppelmaulschlüssel, DIN 3110, 6 x 7, 8 x 9, 10 x 11, 12 x 13, 14 x 15, 16 x 17, 18 x 19, 20 x 22, 21 x 23 mm
- Ringmaulschlüssel, DIN 3113 B, 6, 7, 8, 9, 10, 11, 12, 13, 14, 15, 16, 17, 18, 19, 20, 21, 22 mm
- Doppelringschlüssel, DIN 838, 6 x 7, 8 x 9, 10 x 11, 12 x 13, 14 x 15, 16 x 17, 18 x 19, 20 x 22, 21 x 23 mm

Art.-Nr.	Maße in mm (BxT)	Preis in €
08.89.211	600 x 400	474,48



Schubladenschränke T500 mobil

- 3-seitiger Abrollrand
- 4 x Lenkrolle, davon 2 mit Feststeller Ø 125 mm
- Schubladen Vollauszug 100%, Tragkraft pro Schublade 50 oder 75kg
- Aluminium-Griffleisten mit Beschriftungstreifen
- Zentralverriegelung mit Einzelauszugssperre
- Doppelsicherung der Schublade durch Einzelverriegelung
- Schiebegriff



Rastereinteilung

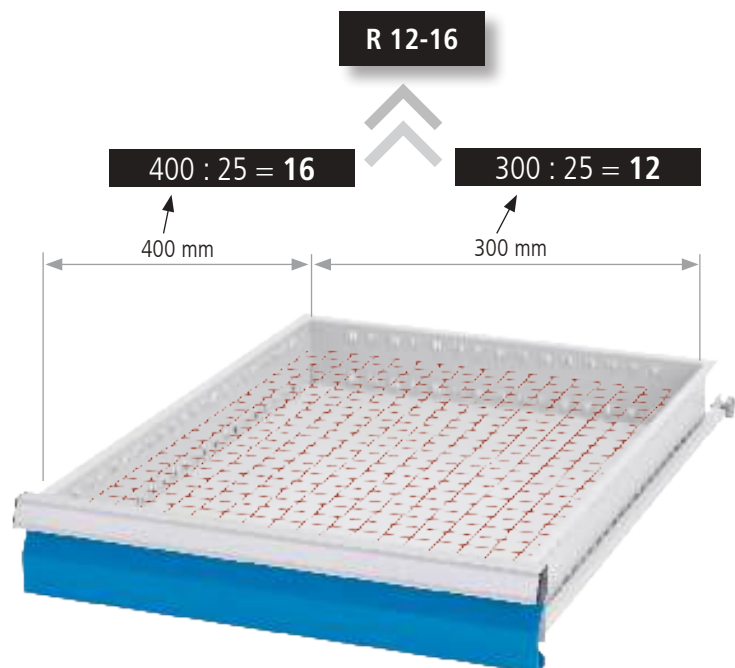

Serie	Serie	Serie
T500	T500	T500



Gehäuse B x T	Gehäuse B x T	Gehäuse B x T
530 x 500	680 x 500	980 x 500

Höhe	Nutzhöhen	Nutzhöhen	Nutzhöhen
519	400	400	–
619	500	500	500
719	600	600	600
819	700	700	700
919	800	800	800
1019	900	900	900
1219	–	–	–
1319	–	1200	1200
1519	–	–	–



Schublade B x T	Schublade B x T	Schublade B x T
450 x 400	600 x 400	900 x 400

Höhe	Mantelhöhe	Nutzlast	Nutzlast	Nutzlast
75	59	50 kg	50 kg	50 kg
100	85	50 / 75 kg	50 / 75 kg	50 / 75 kg
150	135	50 / 75 kg	50 / 75 kg	50 / 75 kg
200	185	50 / 75 kg	50 / 75 kg	50 / 75 kg
250	185	50 / 75 kg	50 / 75 kg	50 / 75 kg
300	185	50 / 75 kg	50 / 75 kg	50 / 75 kg



Serie	Serie	Serie
T500	T500	T500
T500 18-16	T500 24-16	T500 36-16

Raster:	R 18-16	R 24-16	R 36-16
---------	---------	---------	---------



Mobile Schubladenschränke

Raster: R 12-14 R 24-12 R 24-16 R 12-16 **R 18-16** R 24-16 R 36-16 R 18-24 R 24-24 R 36-24 R 48-24

Mobile Schubladenschränke 530 mm breit | 500 mm tief

- Schubladennutzmaß: 450 x 400 mm
- Schubladen mit Vollauszug (VA) 100 %
- Tragkraft je Schublade 50 oder 75kg
- Schiebegriff
- Zylinderschloss mit zwei Schlüsseln
- Passendes Einteilungsmaterial siehe S. 73

- 4 x Schublade
- Inkl. 3-seitigem Abrollrand und Riffelgummi-Auflage
- 4 x Lenkrolle, davon 2 x mit Feststeller, Ø 125 mm



Art.-Nr.	Maße in mm (BxTxH)	Preis in €
46.220M	530 x 500 x 800	761,85

Individuelle Zusammenstellung

 Besuchen Sie unseren Schubladenschrank-Konfigurator konfigurator.bedrunka-hirth.de



Gehäuse mit Ø 80 mm Rollen und Schiebegriff

- Höhe gesamt = Nutzhöhe + 120 mm + 110 mm

Art.-Nr.	Maße in mm (BxTxH)	Nutzhöhe in mm	Preis in €
01.046M80	530 x 500 x 730	500	412,28
01.047M80	530 x 500 x 830	600	419,59
01.048M80	530 x 500 x 930	700	425,69
01.049M80	530 x 500 x 1030	800	434,23
01.040M80	530 x 500 x 1130	900	441,55



Gehäuse mit Ø 125 mm Rollen und Schiebegriff

- Höhe gesamt = Nutzhöhe + 120 mm + 160 mm

Art.-Nr.	Maße in mm (BxTxH)	Nutzhöhe in mm	Preis in €
01.046M125	530 x 500 x 780	500	428,14
01.047M125	530 x 500 x 880	600	435,44
01.048M125	530 x 500 x 980	700	441,55
01.049M125	530 x 500 x 1080	800	450,08
01.040M125	530 x 500 x 1180	900	457,40

Riffelgummi-Auflage auf Schrank

- Ölfest

Art.-Nr.	Maße in mm (BxTxH)	Preis in €
65.040.530	530 x 500 x 3	21,47

Metall-Abrollrand 3-seitig

- 20 mm hoch

Art.-Nr.	Maße in mm (BxTxH)	Preis in €
66.046.025	530 x 500 x 20	48,79

Abdeckplatte

- Buche Multiplex 25mm, geölt

Art.-Nr.	Maße in mm (BxTxH)	Preis in €
67.046.017	530 x 500 x 25	42,70

Abdeckplatte

- Melaminharzbeschichtete Spanplatte
- RAL 7035, 16 mm verschraubbar

Art.-Nr.	Maße in mm (BxTxH)	Preis in €
67.046.016	530 x 500 x 16	40,25

Einteilungsmaterial
siehe Seite 51

Schubladen

- 450 x 400 mm (BxT)

Art.-Nr.	Blendenhöhe in mm	Mantelhöhe in mm	Nutzhöhe in mm	Tragkraft	Preis in €
60.046.075VA	75	59	60	50 kg	60,99
60.046.100VA	100	85	90	50 kg	63,43
60.046.150VA	150	135	140	50 kg	68,31
60.046.200VA	200	185	190	50 kg	73,18
60.046.250VA	250	185	240	50 kg	78,06
60.046.300VA	300	185	290	50 kg	82,94
60.046.100VA-75	100	85	90	75 kg	89,04
60.046.150VA-75	150	135	140	75 kg	93,91
60.046.200VA-75	200	185	190	75 kg	98,79
60.046.250VA-75	250	185	240	75 kg	103,67
60.046.300VA-75	300	185	290	75 kg	108,55

Mobile Schubladenschränke 680 mm breit | 500 mm tief

- Schubladennutzmaß: 600 x 400 mm
- Schubladen mit Vollauszug (VA) 100 %
- Tragkraft je Schublade 50 oder 75kg
- Schiebegriff
- Zylinderschloss mit zwei Schlüsseln
- Passendes Einteilungsmaterial siehe S. 79

- 5 x Schublade
- Inkl. 3-seitigem Abrollrand und Riffelgummi-Auflage
- 4 x Lenkrolle, davon 2 x mit Feststeller, Ø 125 mm

Art.-Nr.	Maße in mm (BxTxH)	Preis in €
68.221M	680 x 500 x 1000	917,49



Individuelle Zusammenstellung

 Besuchen Sie unseren Schubladenschrank-Konfigurator konfigurator.bedrunka-hirth.de



Gehäuse mit Ø 80 mm Rollen und Schiebegriff

- Höhe gesamt = Nutzhöhe + 120 mm + 110 mm



Art.-Nr.	Maße in mm (BxTxH)	Nutzhöhe in mm	Preis in €
01.066M80	680 x 500 x 730	500	433,01
01.067M80	680 x 500 x 830	600	441,55
01.068M80	680 x 500 x 930	700	450,08
01.069M80	680 x 500 x 1030	800	468,38
01.060M80	680 x 500 x 1130	900	487,90



Gehäuse mit Ø 125 mm Rollen und Schiebegriff

- Höhe gesamt = Nutzhöhe + 120 mm + 160 mm



Art.-Nr.	Maße in mm (BxTxH)	Nutzhöhe in mm	Preis in €
01.066M125	680 x 500 x 780	500	448,87
01.067M125	680 x 500 x 880	600	457,40
01.068M125	680 x 500 x 980	700	465,94
01.069M125	680 x 500 x 1080	800	484,23
01.060M125	680 x 500 x 1180	900	503,75



Riffelgummi-Auflage auf Schrank

- Ölfest

Art.-Nr.	Maße in mm (BxTxH)	Preis in €
65.060.530	680 x 500 x 3	24,63

Metall-Abrollrand 3-seitig

- 20 mm hoch

Art.-Nr.	Maße in mm (BxTxH)	Preis in €
66.068.025	680 x 500 x 20	54,88

Abdeckplatte

- Buche Multiplex 25mm, geölt

Art.-Nr.	Maße in mm (BxTxH)	Preis in €
67.068.017	680 x 500 x 25	53,67

Abdeckplatte

- Melaminharzbeschichtete Spanplatte
- RAL 7035, 16 mm verschraubbar

Art.-Nr.	Maße in mm (BxTxH)	Preis in €
67.068.016	680 x 500 x 16	52,46

Schubladen

- 600 x 400 mm (BxT)

Einteilungsmaterial
siehe Seite 57

Art.-Nr.	Blendenhöhe in mm	Mantelhöhe in mm	Nutzhöhe in mm	Tragkraft	Preis in €
60.068.075VA	75	59	60	50 kg	67,08
60.068.100VA	100	85	90	50 kg	69,52
60.068.150VA	150	135	140	50 kg	75,62
60.068.200VA	200	185	190	50 kg	81,73
60.068.250VA	250	185	240	50 kg	87,82
60.068.300VA	300	185	290	50 kg	93,91
60.068.100VA-75	100	85	90	75 kg	95,14
60.068.150VA-75	150	135	140	75 kg	101,23
60.068.200VA-75	200	185	190	75 kg	107,34
60.068.250VA-75	250	185	240	75 kg	113,43
60.068.300VA-75	300	185	290	75 kg	119,54

Mobile Schubladenschränke

Raster: R 12-14 R 24-12 R 24-16 R 12-16 R 18-16 R 24-16 **R 36-16** R 18-24 R 24-24 R 36-24 R 48-24

Mobile Schubladenschränke 980 mm breit | 500 mm tief

- Schubladennutzmaß: 900 x 400 mm
- Schubladen mit Vollauszug (VA) 100 %
- Tragkraft je Schublade 50 oder 75 kg
- Schiebegriff
- Zylinderschloss mit zwei Schlüsseln
- Passendes Einteilungsmaterial siehe S. 85

- 5 x Schublade
- Inkl. 3-seitigem Abrollrand und Riffelgummi-Auflage
- 4 x Lenkrolle, davon 2 x mit Feststeller, Ø 125 mm

Art.-Nr.	Maße in mm (BxTxH)	Preis in €
98.221M	980 x 500 x 1000	1.078,87



 Besuchen Sie unseren Schubladenschrank-Konfigurator konfigurator.bedrunka-hirth.de

Individuelle Zusammenstellung



Gehäuse mit Ø 80 mm Rollen und Schiebegriff

- Höhe gesamt = Nutzhöhe + 120 mm + 100 mm



Art.-Nr.	Maße in mm (BxTxH)	Nutzhöhe in mm	Preis in €
01.096M80	980 x 500 x 730	500	498,87
01.097M80	980 x 500 x 830	600	514,73
01.098M80	980 x 500 x 930	700	530,59
01.099M80	980 x 500 x 1030	800	546,45
01.090M80	980 x 500 x 1130	900	562,30



Gehäuse mit Ø 125 mm Rollen und Schiebegriff

- Höhe gesamt = Nutzhöhe + 120 mm + 160 mm



Art.-Nr.	Maße in mm (BxTxH)	Nutzhöhe in mm	Preis in €
01.096M125	980 x 500 x 780	500	514,73
01.097M125	980 x 500 x 880	600	530,59
01.098M125	980 x 500 x 980	700	546,45
01.099M125	980 x 500 x 1080	800	562,30
01.090M125	980 x 500 x 1180	900	578,16

Riffelgummi-Auflage auf Schrank

- Ölfest

Art.-Nr.	Maße in mm (BxTxH)	Preis in €
65.090.530	980 x 500 x 3	31,11

Metall-Abrollrand 3-seitig

- 20 mm hoch

Art.-Nr.	Maße in mm (BxTxH)	Preis in €
66.098.025	980 x 500 x 20	62,21

Abdeckplatte

- Buche Multiplex 25mm, geölt

Art.-Nr.	Maße in mm (BxTxH)	Preis in €
67.098.017	980 x 500 x 25	74,40

Abdeckplatte

- Melaminharzbeschichtete Spanplatte
- RAL 7035, 19 mm verschraubbar

Art.-Nr.	Maße in mm (BxTxH)	Preis in €
67.098.016	980 x 500 x 19	71,96

Schubladen

- 900 x 400 mm (BxT)

Art.-Nr.	Blendenhöhe in mm	Mantelhöhe in mm	Nutzhöhe in mm	Tragkraft	Preis in €
60.098.075VA	75	59	60	50 kg	80,50
60.098.100VA	100	85	90	50 kg	82,94
60.098.150VA	150	135	140	50 kg	89,04
60.098.200VA	200	185	190	50 kg	95,14
60.098.250VA	250	185	240	50 kg	101,23
60.098.300VA	300	185	290	50 kg	107,34
60.098.100VA-75	100	85	90	75 kg	107,34
60.098.150VA-75	150	135	140	75 kg	113,43
60.098.200VA-75	200	185	190	75 kg	119,54
60.098.250VA-75	250	185	240	75 kg	125,63
60.098.300VA-75	300	185	290	75 kg	131,73

Einteilungsmaterial
siehe Seite 63

Mobile Schubladenschränke | 500 mm tief



- 5 x Schublade
- 1 x Lochwandaufbau
- Inkl. 3-seitigem Abrollrand und Riffelgummi-Auflage
- 4 x Lenkrolle, davon 2 x mit Feststeller, Ø 125 mm

Art.-Nr.	Maße in mm (BxTxH)	Ausführung	Preis in €
46.500M	530 x 500 x 800	Schubladenschrank	815,53
03.983.530	530 x 30 x 605	Lochwandaufbau	126,85



- 5 x Schublade
- 1 x seitliche Lochwand
- 1 x Ablagebox
- Inkl. 3-seitigem Abrollrand und Riffelgummi-Auflage
- 4 x Lenkrolle, davon 2 x mit Feststeller, Ø 125 mm

Art.-Nr.	Maße in mm (BxTxH)	Ausführung	Preis in €
68.221M	680 x 500 x 1000	Schubladenschrank	917,49
03.983.680	500 x 819 (B x H)	Seitliche Lochwand	129,29

Zubehör für Lochplattensystem



Hakensortiment 10-teilig

- 7 x Werkzeughalter mit schrägem Ende
- 2 x Doppelter Werkzeughalter
- 1 x Werkzeugklemme

Art.-Nr.	Preis in €
03.87.395-10	34,15



Ablagebox

- Maße in mm (BxTxH): 500 x 90 x 85
- Zum Einhängen in Halteschienen

Art.-Nr.	Ausführung für	Preis in €
03.983.53.1	Lochwandaufbau	26,35
03.983.736.1	Seitliche Lochwand	25,13



Schiene für Sichtlagerkästen

- Zum Einhängen in die Lochplatte

Art.-Nr.	Breite in mm	Preis in €
03.900.06	300	8,18
03.900.05	450	10,36



Prospekthalter DIN A4

Art.-Nr.	Maße in mm (B x H)	Preis in €
03.87.398	220 x 330	28,89



Dosenhalter, 1-fach

- Breite 100 mm

Art.-Nr.	Maße in mm (Ø)	Preis in €
03.87.369	70	18,79



Bohrer- / Innensechskanthalter (div. Ø)

- 200/390 x 30 x 35, Maße in mm (B x T x H)

Art.-Nr.	Ausführung	Preis in €
03.87.378	Für 14 Teile	19,89
03.87.379	Für 28 Teile	30,89

Mobile Schubladenschränke

Raster: R 12-14 R 24-12 R 24-16 R 12-16 **R 18-16** R 24-16 R 36-16 R 18-24 R 24-24 R 36-24 R 48-24

Mobile Schubladenschränke 1060 mm breit | 500 mm tief



- Schubladennutzmaß: 450 x 400 mm
- Mit Einzelverriegelung und 2 Gehäusevarianten
- Vollauszug 100 %, Tragkraft pro Schublade 50 kg
- Schiebegriff
- Zylinderschloss mit zwei Schlüsseln
- 4 x Lenkrolle, davon 2 x mit Feststeller, Ø 125 mm
- Passendes Einteilungsmaterial siehe S. 73



- Links: 4 x Schublade
- Rechts: 1 x Flügeltüre, 1 x Fachboden
- Inkl. 4-seitigem Abrollrand und Riffelgummi-Auflage

Art.-Nr.	Maße in mm (BxTxH)	Preis in €
04.11.04	1060 x 500 x 1000	1.181,93

Individuelle Zusammenstellung

Flügeltüre

- Scharniere rechts und links möglich
- Drehriegel-Zylinderschloss mit 2 Schlüsseln

Art.-Nr.	Nutzhöhe (mm)	Preis in €
01.053.700E	700	85,38

Fachboden

Art.-Nr.	Maße in mm (BxTxH)	Preis in €
04.053.013	475 x 443 x 22	39,03

Riffelgummi-Auflage auf Schrank

- Ölfest

Art.-Nr.	Maße in mm (BxTxH)	Preis in €
65.1060.530	1060 x 500 x 3	32,93

Metall-Abrollrand 3-seitig

- 20 mm hoch

Art.-Nr.	Maße in mm (BxTxH)	Preis in €
04.11.01	1060 x 500 x 20	71,96

Abdeckplatte

- Buche Multiplex 25 mm, geölt

Art.-Nr.	Maße in mm (BxTxH)	Preis in €
67.1060.25	1060 x 500 x 25	81,73

Abdeckplatte

- Melaminharzbeschichtete Spanplatte
- RAL 7035, 16 mm verschraubbar

Art.-Nr.	Maße in mm (BxTxH)	Preis in €
67.1060.016	1060 x 500 x 25	84,53



Mobiler Schubladenschrank

mit 2 x Leergehäuse und 1 x Schiebegriff, 4 x Lenkrolle Ø 125 mm, 700 mm Nutzhöhe

Art.-Nr.	Maße in mm (BxTxH)	Preis in €
04.1100LG	1060 x 500 x 980	669,64

Schubladen

Einteilungsmaterial
siehe Seite 51

- 450 x 400 mm (BxT)

Art.-Nr.	Blendenhöhe in mm	Mantelhöhe in mm	Nutzhöhe in mm	Tragkraft	Preis in €
60.046.075VA	75	59	60	50 kg	60,99
60.046.100VA	100	85	90	50 kg	63,43
60.046.150VA	150	135	140	50 kg	68,31
60.046.200VA	200	185	190	50 kg	73,18
60.046.250VA	250	185	240	50 kg	78,06
60.046.300VA	300	185	290	50 kg	82,94
60.046.100VA-75	100	85	90	75 kg	89,04
60.046.150VA-75	150	135	140	75 kg	93,91
60.046.200VA-75	200	185	190	75 kg	98,79
60.046.250VA-75	250	185	240	75 kg	103,67
60.046.300VA-75	300	185	290	75 kg	108,55

Werkstattwagen 1060 mm breit | 500 mm tief



- Schubladennutzmaß: 450 x 400 mm
- Inkl. 4-seitigem Abrollrand
- **Abschließbarer Teleskop-Abrollrand mit darunterliegendem Stauraum**
- 4 x Mittelfachschiene oben, 1 x Auflagefläche
- Vollauszug 100 %, Tragkraft pro Schublade 50 oder 75 kg
- Aluminium-Griffleiste mit Beschriftungsstreifen
- Zentralverriegelung mit Einzelauszugssperre
- Doppelsicherung der Schubladen durch Einzelverriegelung
- 4 x Lenkrolle, davon 2 x mit Feststeller, Ø 125 mm
- Passendes Einteilungsmaterial siehe S. 73



- 4 x Schublade
- 2 x Riffelgummiauflage
- 1 x Fachboden
- Inkl. seitliche Lochwand



Art.-Nr.	Maße in mm (BxTxH)	Preis in €
04.116.09	1060 x 500 x 1010	1.095,34

Individuelle Zusammenstellung

Flügeltüre

- Scharniere rechts und links möglich
- Drehriegel-Zylinderschloss mit 2 Schlüsseln

Art.-Nr.	Nutzhöhe (mm)	Preis in €
01.053.500E	500	76,00

Fachboden

Art.-Nr.	Maße in mm (BxTxH)	Preis in €
04.053.013	475 x 443 x 22	39,03



Sichtlagerkästen

- Aus Polypropylen

Art.-Nr.	Maße in mm (BxTxH)	Preis in €
03.900.003	145 x 235 / 195 x 125	6,71
03.900.004	200 x 350 / 300 x 145	13,41
03.900.005	200 x 350 / 300 x 200	19,52

Mobiler Werkstattwagen
Leergehäuse und 1 x Schiebegriff,
4 x Lenkrolle Ø 125 mm, 500 mm Nutzhöhe
inkl. Lochwand, Fachboden und Abschließbarem Teleskop-Abrollrand



Art.-Nr.	Maße in mm (BxTxH)	Preis in €
04.116LG	1060 x 500 x 1010	831,87

Schubladen

Einteilungsmaterial
siehe Seite 51

- 450 x 400 mm (BxT)

Art.-Nr.	Blendenhöhe in mm	Mantelhöhe in mm	Nutzhöhe in mm	Tragkraft	Preis in €
60.046.075VA	75	59	60	50 kg	60,99
60.046.100VA	100	85	90	50 kg	63,43
60.046.150VA	150	135	140	50 kg	68,31
60.046.200VA	200	185	190	50 kg	73,18
60.046.250VA	250	185	240	50 kg	78,06
60.046.300VA	300	185	290	50 kg	82,94
60.046.100VA-75	100	85	90	75 kg	89,04
60.046.150VA-75	150	135	140	75 kg	93,91
60.046.200VA-75	200	185	190	75 kg	98,79
60.046.250VA-75	250	185	240	75 kg	103,67
60.046.300VA-75	300	185	290	75 kg	108,55

Mobile Schubladenschränke

Schubladenschränke T736 mobil

- 2 x Lenkrolle mit Feststellern, 2 x Bockrolle Ø 125 mm
- Schubladen-Vollauszug (VA) 100 %
- Schubladen mit 50 mm Blendenhöhe, 70 kg Tragkraft
Schubladen ab 75 mm Blendenhöhe, 100 kg Tragkraft
- Aluminium-Griffleisten mit Beschriftungsstreifen
- Zentralverriegelung mit Einzelauszugssperre
- Doppelsicherung der Schublade durch Einzelverriegelung
- Schiebegriffe aus Kunststoff
- 3-seitiger Abrollrand



Rastereinteilung

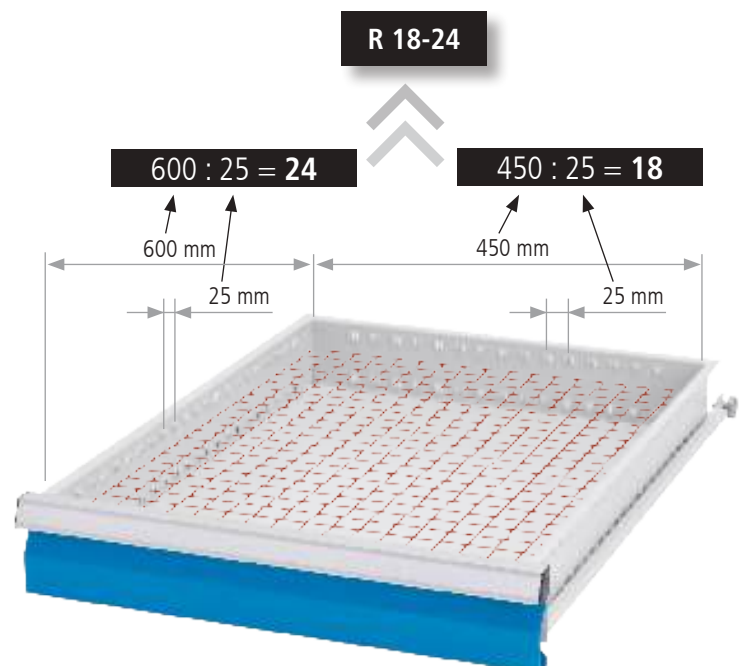

Serie	Serie	Serie
T736	T736	T736

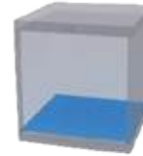

Gehäuse B x T	Gehäuse B x T	Gehäuse B x T
555 x 736	705 x 736	1005 x 736

Höhe	Nutzhöhen	Nutzhöhen	Nutzhöhen
519	400	400	400
619	500	500	500
719	600	600	600
819	700	700	700
919	800	800	800
1019	900	900	900
1219	1100	1100	1100
1319	–	1200	1200
1519	–	1400	1400



Schublade B x T	Schublade B x T	Schublade B x T
450 x 600	600 x 600	900 x 600

Höhe	Mantelhöhe	Nutzlast	Nutzlast	Nutzlast
50	28	70 kg	70 kg	70 kg
75	56	100 kg	100 kg	100 kg
100	81	100 kg	100 kg	100 kg
125	81	100 kg	100 kg	100 kg
150	131	100 kg	100 kg	100 kg
175	131	100 kg	100 kg	100 kg
200	181	100 kg	100 kg	100 kg
250	181	100 kg	100 kg	100 kg
300	181	100 kg	100 kg	100 kg
400	81	100 kg	100 kg	100 kg



Serie	Serie	Serie
T736	T736	T736
T736 18-24	T736 24-24	T736 36-24

Raster:	R 18-24	R 24-24	R 36-24
---------	---------	---------	---------



Mobile Schubladenschränke

Raster: R 12-14 R 24-12 R 24-16 R 12-16 R 18-16 R 24-16 R 36-16 **R 18-24** R 24-24 R 36-24 R 48-24

555 mm breit | 736 mm tief



- Schubladennutzmaß: 450 x 600 mm
- Schubladen mit Vollauszug 100 %
- Schubladen mit 50 mm Blendenhöhe, 70 kg Tragkraft
Schubladen ab 75 mm Blendenhöhe, 100 kg Tragkraft
- Aluminium-Griffleisten mit Beschriftungsstreifen
- Zentralverriegelung mit Einzelauszugssperre
- Doppelsicherung der Schubladen durch Einzelverriegelung
- 2 x Lenkrolle mit Feststeller, 2 x Bockrollen Ø 125 mm
- Passendes Einteilungsmaterial siehe S. 97
- Schiebegriff aus Kunststoff

- 5 x Schublade
- Inkl. 3-seitigem Abrollrand und Riffelgummi-Auflage



Art.-Nr.	Maße in mm (BxTxH)	Preis in €
04.10.05V	555 x 736 x 990	1.282,20

Individuelle Zusammenstellung

Besuchen Sie unseren Schubladenschrank-Konfigurator konfigurator.bedrunka-hirth.de



Gehäuse mit Ø 125 mm Rollen und Schiebegriff

- Höhe gesamt = Nutzhöhe + 120 mm + 150 mm

Art.-Nr.	Maße in mm (BxTxH)	Nutzhöhe in mm	Preis in €
0550M125	555 x 736 x 670	400	472,04
0560M125	555 x 736 x 770	500	507,42
0570M125	555 x 736 x 870	600	536,69
0580M125	555 x 736 x 970	700	563,52
0590M125	555 x 736 x 1070	800	590,36
0500M125	555 x 736 x 1170	900	615,97

Riffelgummi-Auflage auf Schrank

- Ölfest

Art.-Nr.	Maße in mm (BxTxH)	Preis in €
65.050.730	555 x 736 x 3	29,51

Metall-Abrollrand 3-seitig

- 20 mm hoch

Art.-Nr.	Maße in mm (BxTxH)	Preis in €
66.050.025	555 x 736 x 20	58,55

Abdeckplatte

- Buche Multiplex 25 mm, geölt

Art.-Nr.	Maße in mm (BxTxH)	Preis in €
67.050.017	555 x 736 x 25	68,31

Abdeckplatte

- Melaminharzbeschichtete Spanplatte
- RAL 7035, 16 mm verschraubbar

Art.-Nr.	Maße in mm (BxTxH)	Preis in €
67.050.016	555 x 736 x 16	60,99

Schubladen

Einteilungsmaterial
siehe Seite 75



- 450 x 600 mm (BxT) mit Vollauszug 100 % - 70/100 kg

Art.-Nr.	Blendenhöhe	Mantelhöhe	Nutzhöhe	Tragkraft	Preis in €
60.50.050V07	50	28	30	70 kg	107,34
60.50.075V10	75	56	58	100 kg	111,00
60.50.100V10	100	81	83	100 kg	114,66
60.50.125V10	125	81	108	100 kg	128,07
60.50.150V10	150	131	133	100 kg	130,52
60.50.175V10	175	131	158	100 kg	132,95
60.50.200V10	200	181	183	100 kg	140,27
60.50.250V10	250	181	233	100 kg	145,16
60.50.300V10	300	181	283	100 kg	148,81

Mobile Schubladenschränke 555 mm breit | 736 mm tief



100
100
100
100
100
100
100



150
150
200
200

- 7 x Schublade
- Inkl. 3-seitigem Abrollrand und Riffelgummi-Auflage
- 1 x Lochwandaufbau

- 4 x Schublade
- Inkl. 3-seitigem Abrollrand und Riffelgummi-Auflage
- 1 x seitliche Lochwand
- 1 x Ablagebox

Art.-Nr.	Maße in mm	Ausführung	Preis in €
04.10.07V	555 x 736 x 990	Schubladenschrank	1.454,18
03.983.580	555 x 604	Lochwandaufbau	134,17

Art.-Nr.	Maße in mm	Ausführung	Preis in €
04.10.04V	555 x 736 x 990	Schubladenschrank	1.193,17
03.983.581	720 x 604	Seitliche Lochwand	152,46

Zubehör für Lochplattensystem



Schiene für Sichtlagerkästen

- Zum Einhängen in die Lochplatte

Art.-Nr.	Breite in mm	Preis in €
03.900.06	300	8,18
03.900.05	450	10,36



Sichtlagerkästen

- Aus Polypropylen

Art.-Nr.	Maße in mm (BxTxH)	Preis in €
03.900.001	100 x 95 / 65 x 50	1,95
03.900.002	100 x 175 / 140 x 75	2,93
03.900.003	145 x 235 / 195 x 125	6,71
03.900.004	200 x 350 / 300 x 145	13,41
03.900.005	200 x 350 / 300 x 200	19,52



Ablagebox

- Maße in mm (BxTxH): 730 x 90 x 85
- Zum Einhängen in Halteschienen

Art.-Nr.	Ausführung für	Preis in €
03.983.53.1	Lochwandaufbau	26,35
03.983.736.1	Seitenlochwand	25,13



Maschinenhalter

Art.-Nr.	Maße in mm (Ø)	Preis in €
03.87.357	40	11,42
03.87.358	60	12,47
03.87.359	80	13,71



Rundhalter

Art.-Nr.	Maße in mm (BxT)	Preis in €
03.87.355	65 x 25	7,00



Doppelte Werkzeugklemme

Art.-Nr.	Maße in mm (Ø)	Preis in €
03.87.341	6	5,89
03.87.342	10	6,13
03.87.343	13	6,34
03.87.344	16	6,50
03.87.345	19	6,81



Mobile Werkbänke

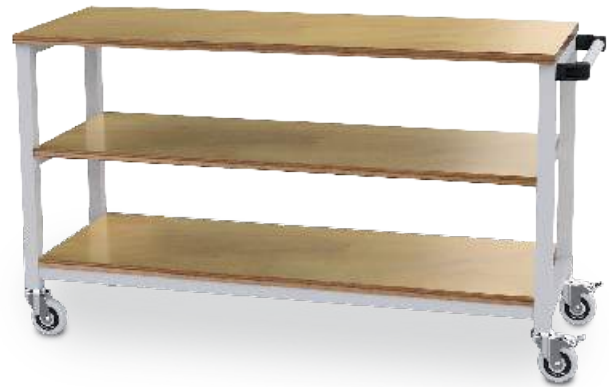

Mobile Werkbank mit Fachböden

- Arbeitsplatte aus Buche Multiplex 25 mm
- 4 x Lenkrolle Ø 125 mm, 2 x mit Feststeller
- Schiebegriff



Art.-Nr.	Maße in mm (BxTxH)	Bezeichnung	Preis in €
04.512.20	1200 x 540 x 880	1 Fachboden	472,04
04.512.30	1200 x 540 x 880	2 Fachböden	581,81

Mobile Werkbank mit Fachböden

- Arbeitsplatte aus Buche Multiplex 25 mm
- 4 x Lenkrolle Ø 125 mm, 2 x mit Feststeller
- Schiebegriff



Art.-Nr.	Maße in mm (BxTxH)	Bezeichnung	Preis in €
04.515.20	1500 x 540 x 880	1 Fachboden	508,63
04.515.30	1500 x 540 x 880	2 Fachböden	618,41



Fahrbarer Arbeitstisch

- Arbeitsplatte aus Buche Multiplex 40 mm
- 1 x Fachboden Buche Multiplex 25 mm
- 4 x Lenkrolle Ø 125 mm, davon 2 x mit Feststeller
- Schiebegriff



Art.-Nr.	Maße in mm (BxTxH)	Preis in €
04.12.01	1250 x 750 x 859	739,17
04.15.01	1500 x 750 x 859	763,56
04.20.01	2000 x 750 x 859	791,61

Fahrbarer Arbeitstisch,

- Arbeitsplatte aus Buche Multiplex 40 mm
- 1 x Fachboden Buche Multiplex 25 mm
- 2 x Bock- und 2 x Lenkrolle mit Feststeller, Ø 200 mm
- Schiebegriff



Art.-Nr.	Maße in mm (BxTxH)	Preis in €
04.12.02	1250 x 750 x 995 mm	925,78
04.15.02	1500 x 750 x 995 mm	1.017,27
04.20.02	2000 x 750 x 995 mm	1.112,41



Mobile Werkbänke

Raster: R 12-14 R 24-12 R 24-16 R 12-16 **R 18-16** R 24-16 R 36-16 R 18-24 R 24-24 R 36-24 R 48-24



Mobile Werkbänke 1200 mm breit | 540 mm tief

- Arbeitsplatte Buche Multiplex 25 mm
- Schubladennutzmaß: 450 x 400 mm
- Schubladen-Vollauszug (VA) 100 %, 50 oder 75 kg Tragkraft
- Zylinderschloss mit zwei Schlüsseln

- Schiebegriff
- 4 x Lenkrolle, davon 2 x mit Feststeller, Ø 125 mm
- Passendes Einteilungsmaterial siehe S. 73



- Links: 2 x Fachboden
- Rechts: 3 x Schublade

Art.-Nr.	Maße in mm (BxTxH)	Preis in €
04.512.03	1200 x 540 x 880	769,67



- Links: 2 x Fachboden
- Rechts: 5 x Schublade

Art.-Nr.	Maße in mm (BxTxH)	Preis in €
04.512.05	1200 x 540 x 880	876,99

Individuelle Zusammenstellung



Mobile Werkbank
 1 x Leergehäuse, 2 x Holzfachboden, 1 x Schiebegriff,
 mit 4 x Lenkrolle, davon 2 x mit Feststeller Ø 125 mm, 500 mm Nutzhöhe

Art.-Nr.	Maße in mm (BxTxH)	Preis in €
04.512M	1200 x 540 x 880	559,87

Einteilungsmaterial
siehe Seite 51

Schubladen

- 450 x 400 mm (BxT)

Art.-Nr.	Blendenhöhe in mm	Mantelhöhe in mm	Nutzhöhe in mm	Tragkraft	Preis in €
60.046.075VA	75	59	60	50 kg	60,99
60.046.100VA	100	85	90	50 kg	63,43
60.046.150VA	150	135	140	50 kg	68,31
60.046.200VA	200	185	190	50 kg	73,18
60.046.250VA	250	185	240	50 kg	78,06
60.046.300VA	300	185	290	50 kg	82,94
60.046.100VA-75	100	85	90	75 kg	89,04
60.046.150VA-75	150	135	140	75 kg	93,91
60.046.200VA-75	200	185	190	75 kg	98,79
60.046.250VA-75	250	185	240	75 kg	103,67
60.046.300VA-75	300	185	290	75 kg	108,55

Flügeltüre

- Scharniere rechts und links möglich
- Drehriegel-Zylinderschloss mit 2 Schlüsseln

Art.-Nr.	Nutzhöhe (mm)	Preis in €
01.053.500E	500	76,00

Fachboden

Art.-Nr.	Maße in mm (BxTxH)	Preis in €
04.053.013	475 x 443 x 22	39,03

Mobile Werkbänke 1200 mm breit | 540 mm tief



- Arbeitsplatte Buche Multiplex 25 mm
- Schubladennutzmaß: 450 x 400 mm
- Schubladen-Vollauszug (VA) 100 %, 75 kg Tragkraft
- Zylinderschloss mit zwei Schlüsseln
- Schiebegriff
- 4 x Lenkrolle, davon 2 x mit Feststeller, Ø 125 mm



500



100

100

150

150

- Links: 2 x Fachboden
- Rechts: 1 x Flügeltüre

- Links: 2 x Fachboden | Rechts: 4 x Schublade

Multi-Wand-Aufbau

- Bestehend aus 2 x Tragsäule, 1 x Lochwand, 1 x Magnetwand, 1 x Info-Tasche DIN A4

Art.-Nr.	Maße in mm (BxTxH)	Preis in €
04.512.01	1200 x 540 x 880	635,48

Art.-Nr.	Maße in mm (BxTxH)	Preis in €
04.512.04	1200 x 540 x 880	823,33
03.900.12.02	Multi-Wand - Aufbau 1000 x 650	274,57



Multi-Wand - Aufbau

- 2 x Tragsäule
- 1 x Lochwand
- 1 x Magnetwand
- 2 x Fachboden à 220 mm

Art.-Nr.	Maße in mm (BxTxH)	Preis in €
03.900.12.01	1000 x 220 x 950	428,75

Weiteres Lochwand
Zubehör ab Seite 236



Hakensortiment 18-teilig

- 5 x Werkzeughalter mit schrägem Ende
- 2 x Werkzeughalter mit senkr. Ende
- 3 x Doppelter Werkzeughalter
- 3 x Werkzeughalter
- 2 x Zangenhalter
- 1 x Bohrerhalter
- 1 x Schraubenschlüsselhalter
- 1 x Schraubendreherhalter

Art.-Nr.	Preis in €
03.87.395-18	116,85

Mobile Werkbänke

Raster: R 12-14 R 24-12 R 24-16 R 12-16 R 18-16 R 24-16 R 36-16 **R 18-24** R 24-24 R 36-24 R 48-24

Mobile Werkbänke 1250 mm breit | 750 mm tief



- Arbeitsplatte Buche Multiplex 40 mm
- Schubladennutzmaß: 450 x 600 mm
- Gehäusenutzhöhe 400 mm
- Zylinderschloss mit zwei Schlüsseln
- Schiebegriff



- Links: 1 x Flügeltüre, 1 x Fachboden
- Rechts: 1 x Schublade

Art.-Nr.	Maße in mm (BxTxH)	Preis in €
04.12.04V	1250 x 750 x 859	911,16

- Schubladen mit Vollauszug 100 %
- Schubladen mit 50 mm Blendenhöhe, 70 kg Tragkraft
- Schubladen ab 75 mm Blendenhöhe, 100 kg Tragkraft
- 4 x Lenkrolle Ø 125 mm, davon 2 x mit Feststeller
- Passendes Einteilungsmaterial siehe S. 97



- Links: 1 x Flügeltüre
- Rechts: 4 x Schublade

Art.-Nr.	Maße in mm (BxTxH)	Preis in €
04.12.05V	1250 x 750 x 859	1.178,28

Individuelle Zusammenstellung

4 x Lenkrolle Ø 125 mm, davon 2 x mit Feststeller
400 mm Nutzhöhe, 1 x Schiebegriff



Mobile Werkbank
1 x Leergehäuse, 1 x Holzfachboden

Art.-Nr.	Maße in mm (BxTxH)	Preis in €
04.12.859-1M	1250 x 750 x 859	595,24



Mobile Werkbank
2 x Leergehäuse

Art.-Nr.	Maße in mm (BxTxH)	Preis in €
04.12.859-2M	1250 x 750 x 859	645,24

Schubladen

- 450 x 600 mm (BxT) mit Vollauszug 100 % - 70/100 kg

Einteilungsmaterial
siehe Seite 75



Art.-Nr.	Blendenhöhe	Mantelhöhe	Nutzhöhe	Tragkraft	Preis in €
60.50.050V07	50	28	30	70 kg	107,34
60.50.075V10	75	56	58	100 kg	111,00
60.50.100V10	100	81	83	100 kg	114,66
60.50.125V10	125	81	108	100 kg	128,07
60.50.150V10	150	131	133	100 kg	130,52
60.50.175V10	175	131	158	100 kg	132,95
60.50.200V10	200	181	183	100 kg	140,27
60.50.250V10	250	181	233	100 kg	145,16
60.50.300V10	300	181	283	100 kg	148,81

Flügeltüren

Art.-Nr.	Nutzhöhe(mm)	Seite	Preis in €
03.050.400EL	400	links	63,43
03.050.400ER	400	rechts	63,43

Fachboden

Art.-Nr.	Maße in mm (BxTxH)	Preis in €
03.1094.01	499 x 705 x 20	40,25

Mobile Werkbänke 1250 mm breit | 750 mm tief



- Arbeitsplatte Buche Multiplex 25 mm
- Schubladennutzmaß: 450 x 600 mm
- Gehäusenutzhöhe 600 mm
- Zylinderschloss mit zwei Schlüsseln
- Schiebegriff

- Schubladen mit Vollauszug 100 %
- Schubladen mit 50 mm Blendenhöhe, 70 kg Tragkraft
- Schubladen ab 75 mm Blendenhöhe, 100 kg Tragkraft
- 4 x Lenkrolle Ø 125 mm, davon 2 x mit Feststeller
- Passendes Einteilungsmaterial siehe S. 97



- Links: 4 x Schublade
- Rechts: 1 x Flügeltüre, 1 x Fachboden

Art.-Nr.	Maße in mm (BxTxH)	Preis in €
04.12.19V	1250 x 750 x 935	1.231,95



- Links: 3 x Schublade
- Rechts: 3 x Schublade

Art.-Nr.	Maße in mm (BxTxH)	Preis in €
04.12.23V	1250 x 750 x 935	1.408,82

Individuelle Zusammenstellung



Flügeltüre

- Scharniere rechts und links möglich
- Drehriegel-Zylinderschloss mit 2 Schlüsseln

Art.-Nr.	Nutzhöhe (mm)	Preis in €
03.050.600	600	80,50

Fachboden

Art.-Nr.	Maße in mm (BxTxH)	Preis in €
03.1094.01	499 x 705 x 20	40,25

Rückbrett

Art.-Nr.	Breite in mm	Preis in €
RPA125	1250	26,83

3-seitiger Arbeitsplattenabschluss

Art.-Nr.	Maße in mm (BxT)	Preis in €
PA.1275.12	1250 x 750	59,52

Mobile Werkbank

2 x Leergehäusen, 1 x Schiebegriff, 4 x Lenkrolle Ø 125 mm, davon 2 x mit Feststeller
600 mm Nutzhöhe

Art.-Nr.	Maße in mm (BxTxH)	Preis in €
04.12.935M	1250 x 750 x 935	589,13

Schubladen

- 450 x 600 mm (BxT) mit Vollauszug 100 % - 70/100 kg

Einteilungsmaterial
siehe Seite 75



Art.-Nr.	Blendenhöhe	Mantelhöhe	Nutzhöhe	Tragkraft	Preis in €
60.50.050V07	50	28	30	70 kg	107,34
60.50.075V10	75	56	58	100 kg	111,00
60.50.100V10	100	81	83	100 kg	114,66
60.50.125V10	125	81	108	100 kg	128,07
60.50.150V10	150	131	133	100 kg	130,52
60.50.175V10	175	131	158	100 kg	132,95
60.50.200V10	200	181	183	100 kg	140,27
60.50.250V10	250	181	233	100 kg	145,16
60.50.300V10	300	181	283	100 kg	148,81

Mobile Werkbänke

Raster: R 12-14 R 24-12 R 24-16 R 12-16 R 18-16 R 24-16 R 36-16 **R 18-24** R 24-24 R 36-24 R 48-24

Mobile Werkbänke 1250 mm breit | 750 mm tief



- Arbeitsplatte Buche Multiplex 40 mm
- Schubladennutzmaß: 450 x 600 mm
- Gehäusenutzhöhe 600 mm
- Zylinderschloss mit zwei Schlüsseln
- Schiebegriff

- Schubladen mit Vollauszug 100 %
- Schubladen mit 50 mm Blendenhöhe, 70 kg Tragkraft
Schubladen ab 75 mm Blendenhöhe, 100 kg Tragkraft
- 2 x Bock- und 2 x Lenkrolle mit Feststeller, Ø 200 mm
- Passendes Einteilungsmaterial siehe S. 97



- Links: 4 x Schublade
- Rechts: 5 x Schublade

Art.-Nr.	Maße in mm (BxTxH)	Preis in €
04.12.29V	1250 x 750 x 995	1.915,01



- Links: 4 x Schublade
- Rechts: 4 x Schublade

Art.-Nr.	Maße in mm (BxTxH)	Preis in €
04.12.28V	1250 x 750 x 995	1.835,72

Individuelle Zusammenstellung



Flügeltüre

- Scharniere rechts und links möglich
- Drehriegel-Zylinderschloss mit 2 Schlüsseln

Art.-Nr.	Nutzhöhe (mm)	Preis in €
03.050.600	600	80,50

Fachboden

Art.-Nr.	Maße in mm (BxTxH)	Preis in €
03.1094.01	499 x 705 x 20	40,25

Rückbrett

Art.-Nr.	Breite in mm	Preis in €
RPA125	1250	26,83

3-seitiger Arbeitsplattenabschluss

Art.-Nr.	Maße in mm (BxT)	Preis in €
PA.1275.12	1250 x 750	59,52

Mobile Werkbank

2 x Leergehäuse, 1 x Schiebegriff, 2 x Bock- und 2 x Lenkrolle mit Feststeller, Ø 200 mm
600 mm Nutzhöhe

Art.-Nr.	Maße in mm (BxTxH)	Preis in €
04.12.995M	1250 x 750 x 995	791,61

Schubladen

- 450 x 600 mm (BxT) mit Vollauszug 100 % - 70/100 kg

Einteilungsmaterial
siehe Seite 75



Art.-Nr.	Blendenhöhe	Mantelhöhe	Nutzhöhe	Tragkraft	Preis in €
60.50.050V07	50	28	30	70 kg	107,34
60.50.075V10	75	56	58	100 kg	111,00
60.50.100V10	100	81	83	100 kg	114,66
60.50.125V10	125	81	108	100 kg	128,07
60.50.150V10	150	131	133	100 kg	130,52
60.50.175V10	175	131	158	100 kg	132,95
60.50.200V10	200	181	183	100 kg	140,27
60.50.250V10	250	181	233	100 kg	145,16
60.50.300V10	300	181	283	100 kg	148,81

Neu

Mobile Werkbänke 1200 mm breit | 540 mm tief



- Arbeitsplatte Buche Multiplex 25 mm
- Schubladennutzmaß: 450 x 400 mm
- Kugelführungen

- Schubladen-Vollauszug (VA) 100 %, 75 kg Tragkraft
- 2 x Bock- und 2 x Lenkrolle mit Feststeller, Ø 200 mm



- Links: 4 x Schublade
- Rechts: 4 x Schublade

Art.-Nr.	Maße in mm (BxTxH)	Preis in €
04.12.93	1200 x 540 x 820	1.020,92



- Links: 4 x Schublade
- Rechts: 2 x Fachboden Buche Multiplex 25 mm

Art.-Nr.	Maße in mm (BxTxH)	Preis in €
04.12.91	1200 x 540 x 820	733,06



- Links: 1 x Flügeltüre
- Rechts: 2 x Fachboden Buche Multiplex 25 mm

Art.-Nr.	Maße in mm (BxTxH)	Preis in €
04.12.90	1200 x 540 x 820	623,30



- Links: 4 x Schublade
- Rechts: 1 x Flügeltüre

Art.-Nr.	Maße in mm (BxTxH)	Preis in €
04.12.92	1200 x 540 x 820	874,55

Schubladeneinsätze, Innenmaß 450 x 400 mm



Metalleinteilung | 8-teilig

- 2 x MF 400 mm
- 6 x TW 150 mm

Art.-Nr.	Blendenhöhe in mm	Preis in €
146-139-100	100	21,29



Metalleinteilung | 15-teilig

- 3 x MF 400 mm
- 9 x TW 100 mm
- 3 x TW 150 mm

Art.-Nr.	Blendenhöhe in mm	Preis in €
146-142-100	100	35,25



Kleinteilekästen | 12-teilig

- 3 x KTK 150 x 150 mm
- 4 x KTK 75 x 150 mm
- 4 x KTK 75 x 75 mm
- 1 x MF 450 mm

Art.-Nr.	Blendenhöhe in mm	Preis in €
146-132	100	32,75

MF = Mittelfachschiene, TW = Trennwand, KTK = Kleinteilekästen, MP = Muldenplatte, Stw = Steckwand

Mobile Werkbänke

Raster: R 12-14 R 24-12 R 24-16 R 12-16 R 18-16 R 24-16 R 36-16 R 18-24 **R 24-24** R 36-24 R 48-24

Mobile Werkbänke 1500 mm breit | 750 mm tief



- Arbeitsplatte Buche Multiplex 40 mm
- Schubladennutzmaß: 600 x 600 mm
- Gehäusenutzhöhe 400 mm
- Schubladen mit Vollauszug 100 %
- Schubladen mit 50 mm Blendenhöhe, 70 kg Tragkraft
- Schubladen ab 75 mm Blendenhöhe, 100 kg Tragkraft

- Zylinderschloss mit zwei Schlüsseln
- Schiebegriff
- 4 x Lenkrolle Ø 125 mm, davon 2 x mit Feststeller
- Passendes Einteilungsmaterial siehe S. 105



- Links: 4 x Schublade
- Rechts: 1 x Schublade 400 mm, Tragkraft 180 kg

Art.-Nr.	Maße in mm (BxTxH)	Preis in €
04.15.14V	1500 x 750 x 859	1.368,56



- Links: 4 x Schublade
- Rechts: 3 x Schublade

Art.-Nr.	Maße in mm (BxTxH)	Preis in €
04.15.43V	1500 x 750 x 859	1.566,16

Individuelle Zusammenstellung



Flügeltüre

- Scharniere rechts und links möglich
- Drehriegel-Zylinderschloss mit 2 Schlüsseln

Art.-Nr.	Nutzhöhe (mm)	Preis in €
03.070.400E	400	71,96

Mobile Werkbank

2 x Leergehäuse, 1 x Schiebegriff, 4 x Lenkrolle Ø 125 mm, davon 2 x mit Feststeller 400 mm Nutzhöhe

Art.-Nr.	Maße in mm (BxTxH)	Preis in €
04.15.859M	1500 x 750 x 859	676,97

Fachboden

Art.-Nr.	Maße in mm (BxTxH)	Preis in €
03.1094.00	649 x 705 x 20	41,47

Rückbrett

Art.-Nr.	Breite in mm	Preis in €
RPA150	1500	32,20

3-seitiger Arbeitsplattenabschluss

Art.-Nr.	Maße in mm (BxT)	Preis in €
PA150	1500 x 750	64,40

- 600 x 600 mm (BxT) mit Vollauszug 100 % - 70/100 kg

Art.-Nr.	Blendenhöhe	Mantelhöhe	Nutzhöhe	Tragkraft	Preis in €
60.70.050V07	50	28	30	70 kg	117,10
60.70.075V10	75	56	58	100 kg	120,76
60.70.100V10	100	81	83	100 kg	123,19
60.70.125V10	125	81	108	100 kg	131,73
60.70.150V10	150	131	133	100 kg	136,61
60.70.175V10	175	131	158	100 kg	140,27
60.70.200V10	200	181	183	100 kg	142,70
60.70.250V10	250	181	233	100 kg	147,58
60.70.300V10	300	181	283	100 kg	156,13

Einteilungsmaterial
siehe Seite 83



- Arbeitsplatte Buche Multiplex 40 mm
- Schubladennutzmaß: 600 x 600 mm
- Gehäusenutzhöhe 400 mm
- Schubladen mit Vollauszug 100 %, 100 kg Tragkraft
- Schiebegriff
- 4 x Lenkrolle Ø 125 mm, davon 2 x mit Feststeller



- Links: 4 x Schublade
- Rechts: 1 x Flügeltüre

Art.-Nr.	Maße in mm (BxTxH)	Preis in €
04.15.41V	1500 x 750 x 859	1.241,71



- Links: 1 x Schublade, 1 x Flügeltüre
- Rechts: 1 x Schublade, 1 x Flügeltüre

Multi-Wand

- 2 x Tragsäule
- 1 x Fachboden 220 mm, 1 x Lochwand, 1 x Magnetwand

Art.-Nr.	Maße in mm (BxTxH)	Ausführung	Preis in €
04.15.22V	1500 x 750 x 859	Mobile Werkbank	1.074,59
03.900.15.32	1500 x 1250	Multi-Wand	370,80



- Links: 3 x Schublade
- Rechts: 3 x Schublade

Multi-Wand

- 2 x Tragsäule, 1 x Obergestell, 1 x Geräteschiene
- 1 x Lochwand, 1 x Magnetwand, 1 x Fachboden 320 mm

Art.-Nr.	Maße in mm	Ausführung	Preis in €
04.15.33V	1500 x 750 x 859	Mobile Werkbank	1.455,16
03.900.15.30	1500 x 1250	Multi-Wand	578,16



- Links: 1 x Flügeltüre
- Rechts: 4 x Schublade

Multi-Wand

- 2 x Tragsäule
- 1 x Magnetwand, 1 x Fachboden 220 mm, 1 x Fachboden 320 mm

Art.-Nr.	Maße in mm	Ausführung	Preis in €
04.15.24V	1500 x 750 x 859	Mobile Werkbank	1.252,69
03.900.15.31	1500 x 1250	Multi-Wand	398,85

Lieferumfang ohne Haken, Kästen und Dekoration

Mobile Computer- Mess- und Prüfplätze

Neben Standardprodukten in verschiedenen Breiten und Höhen mit umfangreichen Zubehörteilen fertigen wir kundenbezogene Lösungen und Maßanfertigungen für Ihren Produktions- und/oder Lagerbereich. Fragen Sie einfach an!



Mediastand

- Kunststoffrollladen abschließbar oben
- Gelochte Doppelflügeltüre abschließbar unten
- 1 x Fachboden
- Kabeldurchlaß in Rückwand
- 4 x Lenkrolle Ø125, davon 2 x mit Feststeller
- 2 x Schiebegriff

Art.-Nr.	Maße in mm (BxTxH)	Preis in €
04.RC.01	1250 x 500 x 1757	2.255,31



Kaffeestand mit seitlichem Klapp-Tisch

- Kunststoffrollladen abschließbar oben
- 1 x Flügeltüre
- 2 x Fachboden
- Seitlicher Klapp-tisch aus Buche Multiplex 25 mm
- Kabeldurchlaß in Rückwand
- 4 x Lenkrolle Ø125, davon 2 x mit Feststeller
- 2 x Schiebegriff

Art.-Nr.	Maße in mm (BxTxH)	Preis in €
04.RC.02	600/1400 x 700 x 1757	1.701,55

Alle Modelle sind für die Aufnahme von EDV-Hardwarekomponenten vorgesehen. Die Ausstattung erfolgt nach Kundenwunsch.

Vorteile

- Alle Modelle sind stationär oder mobil erhältlich
- Stabile Stahlblechkonstruktionen mit eigener Pulverbeschichtung
- Kabeldurchlässe an der Rückseite
- Lüftungsschlitze/Quadratlochung
- Individuell konfiguriert oder gemäß unseren Zusammenstellungen
- Lieferung erfolgt komplett montiert

Computerschrank

Mobil-Zusatz:

- 2 x Bock- und 2 x Lenkrolle mit Feststeller Ø 125 mm

Computerschrank:

- Flügeltüre: oben H 727, unten H 979 mm
- Tastaturschublade: H 84 mm mit Antirutschmatte
- Ausziehbarer Fachboden
- Ventilator
- 4-fach Steckdosenleiste mit Anschlusskabel

Art.-Nr.	Maße in mm (BxTxH)	Beschreibung	Preis in €
04.118.601	680 x 600 x 160	Mobil-Zusatz	157,34
04.118.05	680 x 736 x 160	Mobil-Zusatz	178,08
04.118.600	680 x 600 x 1838	Computerschrank	1.523,46
04.118.003	680 x 736 x 1838	Computerschrank	1.722,29



Computerschrank | Stationär

- Flügeltüre: oben H 558, unten H 630 mm
- Tastaturschublade: H 84 mm
- Ventilator
- 1 x 4-fach Steckdosenleiste mit Anschlusskabel

Art.-Nr.	Maße in mm (BxTxH)	Preis in €
04.118.002	680 x 736 x 1320	1.560,07

Sichtbarer Bereich:
468 x 561 mm (B x T)
für 21" Monitor



Computerschrank | Stationär oder mobil

- Rechner-Gehäuse aus Qualitätsfeinblech mit einer senkrechten und einer waagerechten Trennwand und 1 x Tastaturschublade
- 1 x 4-fach Steckdosenleiste
- Bildschirmaufsatz-Gehäuse inkl. Tastaturschublade
- Mobil-Zusatz: 2 x Bock- und 2 x Lenkrolle mit Feststeller Ø 125 mm

Art.-Nr.	Maße in mm (BxTxH)	Beschreibung	Preis in €
04.118.609	1005 x 600 x 160	Mobil-Zusatz: 2 x Bock- und 2 x Lenkrolle mit Feststeller Ø 125 mm	170,76
04.118.608	1005 x 600 x 820	Rechner-Gehäuse	781,85
04.118.607	680 x 600 x 820	Monitoraufsatzgehäuse	813,58

Mobile Computer- Mess- und Prüfplätze

Mobile Office | Stationär oder mobil



Mobile Office 1 | Stationär oder mobil

- Computerschrank mit 1 x Fachboden
- 2 x Flügeltüre
- 1 x Schublade 100 mm
- Energiekanal mit 4 x Schuko-Steckdose und Monitorhalterung
- Quadratlochung in Rückwand zur Belüftung

Pos.	Art.-Nr.	Maße in mm (BxTxH)	Beschreibung	Preis in €
1	01.098.009	980 x 500 x 150	Mobil-Zusatz: - 4 x Lenkrolle, davon 2 x mit Feststeller Ø 125 mm	189,07
2	04.980.30	463 x 211	Ablage	112,22
3	04.980.02	980 x 500 x 1020	Gehäuse mit Flügeltüren	633,04
4	60.098.100VA	900 x 400 x 100	Schublade BLH 100 mm	82,94
5	03.12.25	1200 x 600 x 25	Arbeitsplatte Buche Multiplex 25mm	134,00
6	07.861.10.14	1000 x 60 x 130	Energiekanal mit 1 x 4er Steckdose	201,75
7	07.98.20	333 x 320	Monitorhalterung komplett mit Schwenkarm	198,83
	04.980.01	1200 x 600 x 1196	Mobile Office wie abgebildet	1.555,68



- Stationär oder mobil
- Kabeldurchlässe
- Quadratlochung in Rückwand zur Belüftung



- 1 x Fachboden
- Platte Buche Multiplex 25 mm
- 2 x Flügeltüre
- 1 x Schublade 100 mm
- 1 x Monitoraufsatzgehäuse
- Fensterausschnitt 355 x 550 mm
- 1 x Rolluntersatz Ø 125 mm

Sichtbarer Bereich:
550 x 355 mm (B x T)
für 24" Monitor

- 2 x Flügeltüre
- 1 x Tastaturauszug
- 1 x Fachboden
- Gelochte Rückwand
- 1 x schräge Ablage
- 1 x Flachbildschirmhalterung mit VESA-Verschraubung
- 1 x Rolluntersatz Ø 125 mm
- 1 x 4er Steckdose



Pos.	Art.-Nr.	Maße in mm (BxTxH)	Beschreibung	Preis in €
1	01.098.009	980 x 500 x 150	Mobil-Zusatz: 4 x Lenkrolle, davon 2 x mit Feststeller Ø 125 mm	189,07
2	04.980.03	980 x 500 x 1044	Gehäuse mit Flügeltüren + Platte	966,04
3	04.110.CM	700 x 300 x 600	Monitoraufsatzgehäuse	361,05
	04.980.04	1200 x 700 x 1796	Computerwagen wie abgebildet	1.516,14

Pos.	Art.-Nr.	Maße in mm (BxTxH)	Beschreibung	Preis in €
1	01.068.009	680 x 500 x 150	Mobil-Zusatz: 4 x Lenkrolle, davon 2 x mit Feststeller Ø 125 mm	182,96
2	04.680.01	680 x 500 x 820	Gehäuse mit Flügeltüren	546,45
3	04.680.PA	680 x 500 x 640	Lochwand mit Flachbildschirmhalterung + Pultausatz u. Tastaturauszug	414,72
	04.680.C125	680 x 500 x 1610	Computerwagen wie abgebildet	1.144,13



- 1 x Flügeltüre
- Platte Buche Multiplex 25 mm
- 1 x Schublade 100 mm
- 1 x Rolluntersatz Ø 125 mm
- 1 x 4er Steckdose

Sichtbarer Bereich:
550 x 355 mm (B x T)
für 24" Monitor

- 2 x Flügeltüre
- Platte Buche Multiplex 25 mm
- 1 x Monitoraufsatzgehäuse
- Fensterausschnitt 355 x 550 mm
- 1 x Rolluntersatz Ø 125 mm
- 1 x 4er Steckdose



Pos.	Art.-Nr.	Maße in mm (BxTxH)	Beschreibung	Preis in €
1	01.046.009	530 x 500 x 150	Mobil-Zusatz: 4 x Lenkrolle Ø 125 mm, davon 2 x mit Feststeller	173,20
2	04.530.01	530 x 500 x 820	Gehäuse mit Flügeltüre, 1 x Fachboden, 1 x Steckdosenleiste und 1 x Schublade	472,04
3	03.53/50.25	530 x 500 x 25	Platte Buche Multiplex 25 mm	42,70
	04.530.02	530 x 500 x 1000	Computerwagen wie abgebildet	687,94

Pos.	Art.-Nr.	Maße in mm (BxTxH)	Beschreibung	Preis in €
1	01.068.009	680 x 500 x 150	Mobil-Zusatz: 4 x Lenkrolle Ø 125 mm, davon 2 x mit Feststeller	182,96
2	04.680.10	700 x 500 x 820	Gehäuse mit Flügeltüren, Platte und 1 x Fachboden	596,45
3	04.110.CM	700 x 300 x 600	Monitoraufsatzgehäuse	361,05
	04.680.02	750 x 500 x 1600	Computerwagen wie abgebildet	1.140,46

Mobile Computer- Mess- und Prüfplätze

Computerwagen 105 | Stationär oder mobil

- Flügeltürenschränk mit oder ohne Pultaufsatz
- Anbauteile wie Lochwände und Monitorhalterungen mit VESA-Verschraubung können nachträglich angebracht werden
- Stationär oder mobil
- Kabeldurchlässe
- Quadratlochung in Rückwand zur Belüftung



Computerwagen 105-1

- 1 x Flügeltüre
- 1 x Schublade
- 2 x Fachboden
- 1 x Monitorhalterung mit VESA-Verschraubung
- 1 x Mausablage
- 1 x Rolluntersatz Ø 125 mm
- 1 x 4er Steckdose

Pos.	Art.-Nr.	Maße in mm (BxTxH)	Beschreibung	Preis in €
1	04.105.125	500 x 500 x 150	Mobil-Zusatz: 4 x Lenkrolle Ø 125 mm, davon 2 x mit Feststeller	147,58
2	04.105C	500 x 500 x 1000	Flügeltürenschränk	363,49
3	04.105.BH	500 x 575	Aufsatz für Flachbildschirm	87,22
4	04.105.MAA	150 x 175	Mausablage	26,35
	04.105.MC125	500 x 500 x 1725	Computerwagen wie abgebildet	598,28



Computerwagen 105-2

- 1 x Flügeltüre
- 1 x Schublade
- 2 x Fachboden
- 1 x Pultaufsatz
- 1 x Monitorhalterung mit VESA-Verschraubung
- 1 x Mausablage
- 1 x Rolluntersatz Ø 125 mm
- 1 x 4er Steckdose

Pos.	Art.-Nr.	Maße in mm (BxTxH)	Beschreibung	Preis in €
1	04.105.125	500 x 500 x 150	Mobil-Zusatz: 4 x Lenkrolle Ø 125 mm, davon 2 x mit Feststeller	147,58
2	04.105C	500 x 500 x 1000	Flügeltürenschränk	363,49
3	04.105.205	500 x 500 x 250	Pultaufsatz	158,57
4	04.105.BH	500 x 575	Aufsatz für Flachbildschirm	87,22
5	04.105.MAA	150 x 175	Mausablage	26,35
	04.105.MKC125	500 x 500 x 1725	Computerwagen wie abgebildet	756,85

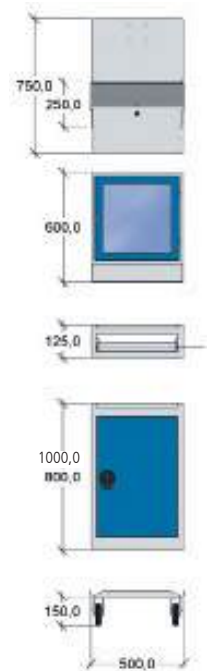



Sichtbarer Bereich:
345 x 355 mm (B x T)
für 15,6" Monitor



Computerwagen 105-3

- 1 x Flügeltüre
- 1 x Schublade
- 2 x Fachboden
- 1 x Monitoraufsatzgehäuse
- 1 x Mausablage
- 1 x Rolluntersatz Ø 125 mm
- 1 x 4er Steckdose

Pos.	Art.-Nr.	Maße in mm (BxTxH)	Beschreibung	Preis in €
1	04.105.125	500 x 500 x 150	Mobil-Zusatz: 4 x Lenkrolle Ø 125 mm, davon 2 x mit Feststeller	147,58
2	04.105C	500 x 500 x 1000	Flügeltüren- schrank	363,49
3	04.105.CM01	500 x 300 x 600	Monitoraufsatz- gehäuse	346,41
4	04.105.MAA	150 x 175	Mausablage	26,35
	04.105.C01	500 x 500 x 1750	Computerwagen wie abgebildet	883,82

Computerwagen 105-4

- 1 x Flügeltüre
- 1 x Schublade
- 2 x Fachboden
- 1 x Zwischenblock mit Tastaturauszug
- 1 x Monitoraufsatzgehäuse
- 1 x Mausablage
- 1 x Rolluntersatz Ø 125 mm
- 1 x 4er Steckdose

Pos.	Art.-Nr.	Maße in mm (BxTxH)	Beschreibung	Preis in €
1	04.105.125	500 x 500 x 150	Mobil-Zusatz: 4 x Lenkrolle Ø 125 mm, davon 2 x mit Feststeller	147,58
2	04.105C	500 x 500 x 1000	Flügeltüren- schrank	363,49
3	04.105.TAA	500 x 500 x 125	Zwischenblock mit Tastaturauszug	234,19
4	04.105.CM02	500 x 500 x 600	Monitoraufsatz- gehäuse	379,34
5	04.105.MAA	150 x 175	Mausablage	26,35
	04.105.C02	500 x 500 x 1950	Computerwagen wie abgebildet	1.150,96



Mobile Computer- Mess- und Prüfplätze

Computerwagen 110 | Stationär oder mobil

- Stationär oder mobil
- Kabeldurchlässe
- Quadratlochung in Rückwand zur Belüftung



Computerwagen 110-1

- 2 x Flügeltüre
- 1 x verstellbarer Fachboden
- 1 x Monitoraufsatzgehäuse
- 1 x Rolluntersatz Ø 125 mm

Pos.	Art.-Nr.	Maße in mm (BxTxH)	Beschreibung	Preis in €
1	04.110.125	1000 x 500 x 150	Mobil-Zusatz: 4 x Lenkrolle Ø 125 mm, davon 2 x mit Feststeller	164,67
2	04.180.C01	1000 x 500 x 820	Flügeltüren- schrank	522,05
3	04.105.CM01	500 x 300 x 600	Monitoraufsatz- gehäuse	346,41
	04.180.C03	1000 x 500 x 1575	Computerwagen wie abgebildet	1.033,13



Sichtbarer Bereich:
345 x 355 mm (B x T)
für 15,6" Monitor



Sichtbarer Bereich:
550 x 355 mm (B x T)
für 24" Monitor



Computerwagen 110-2

- 2 x Flügeltüre
- 1 x verstellbarer Fachboden
- 1 x Monitoraufsatzgehäuse
- 1 x Rolluntersatz Ø 125 mm

Pos.	Art.-Nr.	Maße in mm (BxTxH)	Beschreibung	Preis in €
1	04.110.125	1000 x 500 x 150	Mobil-Zusatz: 4 x Lenkrolle Ø 125 mm, davon 2 x mit Feststeller	164,67
2	04.180.C01	1000 x 500 x 820	Flügeltüren- schrank	522,05
3	04.110.CM	700 x 300 x 600	Monitoraufsatz- gehäuse	361,05
	04.180.C04	1000 x 500 x 1575	Computerwagen wie abgebildet	1.047,76

Computerwagen 110-3

- 2 x Flügeltüre
- 1 x verstellbarer Fachboden
- 1 x Monitoraufsatzgehäuse
- 1 x Rolluntersatz Ø 125 mm

Pos.	Art.-Nr.	Maße in mm (BxTxH)	Beschreibung	Preis in €
1	04.110.125	1000 x 500 x 150	Mobil-Zusatz: 4 x Lenkrolle Ø 125 mm, davon 2 x mit Feststeller	164,67
2	04.180.C01	1000 x 500 x 820	Flügeltüren- schrank	522,05
3	04.MAG100/30	1000 x 300 x 600	Monitoraufsatz- gehäuse zweitürig	486,69
	04.180.C05	1000 x 500 x 1575	Computerwagen wie abgebildet	1.173,40



Computerwagen 110-4

- 2 x Flügeltüre
- 1 x verstellbarer Fachboden
- 1 x Monitoraufsatzgehäuse
- 1 x Rolluntersatz Ø 125 mm
- 1 x Pultaufsatz

Pos.	Art.-Nr.	Maße in mm (BxTxH)	Beschreibung	Preis in €
1	04.110.125	1000 x 500 x 150	Mobil-Zusatz: 4 x Lenkrolle Ø 125 mm, davon 2 x mit Feststeller	164,67
2	04.180.C01	1000 x 500 x 820	Flügeltürenschränk	522,05
3	04.105.205	500 x 500 x 250	Pultaufsatz	158,57
4	04.105.CM01	500 x 300 x 600	Monitoraufsatzgehäuse	346,41
5	04.105.MAA	150 x 175	Mausablage	26,35
	04.180.C06	1000 x 500 x 1575	Computerwagen wie abgebildet	1.218,04



Computerwagen 110-5

- 2 x Flügeltüre
- 1 x verstellbarer Fachboden
- 1 x Rolluntersatz Ø 125 mm
- 1 x Pultaufsatz mit Auszugsschublade und Lochwand für Flachbildschirm

Pos.	Art.-Nr.	Maße in mm (BxTxH)	Beschreibung	Preis in €
1	04.110.125	1000 x 500 x 150	Mobil-Zusatz: 4 x Lenkrolle Ø 125 mm, 2 x mit Feststeller	164,67
2	04.180.C01	1000 x 500 x 820	Flügeltürenschränk	522,05
3	04.680.PA	680 x 500 x 640	Lochwand mit Flachbildschirm- halterung + Pultaufsatz u. Tastaturauszug	414,72
	04.180.C02	1000 x 500 x 1610	Computerwagen wie abgebildet	1.101,44



Computerwagen 110-6

- 2 x Flügeltüre
- 1 x verstellbarer Fachboden
- 1 x Monitoraufsatzgehäuse
- 1 x Rolluntersatz Ø 125 mm

Pos.	Art.-Nr.	Maße in mm (BxTxH)	Beschreibung	Preis in €
1	04.110.125	1000 x 500 x 150	Mobil-Zusatz: 4 x Lenkrolle Ø 125 mm, davon 2 x mit Feststeller	164,67
2	04.180.C01	1000 x 500 x 820	Flügeltürenschränk	522,05
3	03.12/60.25	1200 x 600 x 25	Holzablage	239,07
4	04.110.CM	700 x 300 x 600	Monitoraufsatzgehäuse	361,05
	04.180.C07	1200 x 600 x 1660	Computerwagen wie abgebildet	1.286,84

Bestückungswagen

Multi-Wagen Kombinationen aus der Praxis

- Tragkraft gesamt 500 kg
- Schiebegriff seitlich
- Ausgestattet mit 2 x Bock- und 2 x Lenkrolle mit Feststeller Ø 125 mm

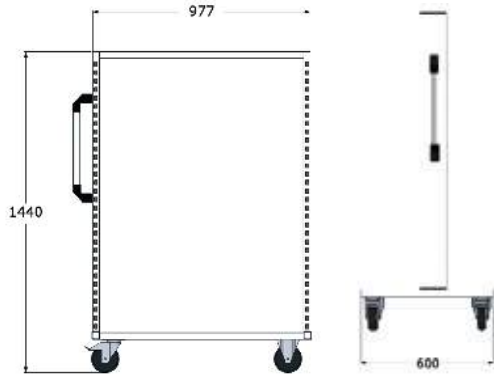

Multi-Wagen

- Unbestückt

Art.-Nr.	Maße in mm (BxTxH)	Preis in €
07.58.10	990 x 610 x 1450	387,88



Multi-Wagen

- 8 x Lochwand 302 mm

Art.-Nr.	Maße in mm (BxTxH)	Preis in €
07.58.17	990 x 610 x 1450	875,78



Multi-Wagen

- Ablageboden unten
- 8 x neigbarer Fachboden 320 mm tief
- Lieferung ohne Dekoration

Art.-Nr.	Maße in mm (BxTxH)	Preis in €
07.58.14	990 x 610 x 1450	1.089,23

Zubehör



Behälterträger 1000 mm

- Komplett mit Sichtlagerkästen bestückt

Art.-Nr.	Sichtlagerkästen in mm	Stück	Preis in €
03.900.012	Gr. 2: 100 x 170 / 140 x 80	8	63,43
03.900.013	Gr. 3: 145 x 230 / 195 x 125	6	84,16
03.900.015	Gr. 5: 200 x 350 / 300 x 200	4	125,63



Fachboden unten

- Für Multi-Wagen 07.58.10

Art.-Nr.	Preis in €
07.58.20	42,08

Ablage oben

- Für Multi-Wagen 07.58.10

Art.-Nr.	Preis in €
07.58.22	42,70



Multi-Wagen

- Ablageboden unten
- 4 x neigbarer Fachboden 320 mm tief
- 2 x Lochwand 302 mm
- Lieferung ohne Dekoration

Art.-Nr.	Maße in mm (BxTxH)	Preis in €
07.58.16	990 x 610 x 1450	878,83



Multi-Wagen

- 2 x Fachboden 220 mm tief
- 2 x neigbare Fachböden 320 mm
- 1 x Multi-Rollladenschrank

Art.-Nr.	Maße in mm (BxTxH)	Preis in €
07.58.19	990 x 610 x 1450	1.285,62



Multi-Wagen

- Komplett wie abgebildet
- 4 x Behälterleiste mit Sichtlagerkästen Gr. 2
- 4 x Behälterleiste mit Sichtlagerkästen Gr. 3
- 4 x Behälterleiste mit Sichtlagerkästen Gr. 5

Art.-Nr.	Maße in mm (BxTxH)	Preis in €
07.58.12	990 x 610 x 1450	1.480,78



Multi-Wagen

- Ablageboden oben
- 4 x neigbarer Fachboden 420 mm tief
- 8 x Euro-Lagerkästen 400 x 600 x 120 mm

Art.-Nr.	Maße in mm (BxTxH)	Preis in €
07.58.18	990 x 610 x 1450	912,37

Zubehör



Euro-Lagerkästen

- Aus Polypropylen
- Farbe Blau

Art.-Nr.	Maße in mm (BxTxH)	Preis in €
03.55498	300 x 400 x 120	22,56
03.55501	300 x 400 x 170	23,79
03.55504	300 x 400 x 220	30,37



Fachboden

- Neigbar 0°, 10°, 20°

Art.-Nr.	Tiefe in mm	Preis in €
03.910.220	220	77,46
03.910.320	320	82,34
03.910.420	420	85,99



Lochwand

- Einbau zwischen den Tragsäulen

Art.-Nr.	Maße in mm (BxTxH)	Preis in €
03.983.102	1000 x 20 x 302	59,76

Bestückungswagen

Rollwagen - Kombinationen aus der Praxis

Überall dort, wo montiert, repariert oder kommissioniert wird, bietet sich der Einsatz dieser mobilen Material- und Kleinteilelager an. Beidseitig bestückt mit Schlitzplatten und praxisingerechten Lagersichtkasten-Sortimenten halten sie Kleinmaterial aller Art übersichtlich griffbereit und sorgen für einfachen Transport.

- Kleinteilekästen L x B x H Gr. 6 = 230 x 140 x 130 mm | Gr. 7 = 160 x 105 x 75 mm | Gr. 8 = 85 x 105 x 45 mm
- Modularer Aufbau, 3 verschiedene Höhen, schlag- und kratzfeste Kunststoffbeschichtung, Breite 1000 mm, Tiefe 500 mm
- Doppelseitige Nutzung, ergonomische Handgriffe, waagerechtes An- und Abhängen der Lagersichtkästen
- 2 x Bock- und 2 x Lenkrolle mit Feststeller Ø 100 mm



Die spezielle Konstruktion der Aufhängeleiste ermöglicht es, den Lagersichtkasten auch in befülltem Zustand absolut waagrecht an- und abzuhängen. Also kein Verschütten des Lagergutes.



Rollwagen - Größe 2

- B x T x H: 1000 x 500 x 890 mm
- Mit 88 Kästen

Art.-Nr.	Gr. 6	Gr. 7	Gr. 8	Preis in €
04.01.0913	24	64	-	847,72



Rollwagen - Größe 2

- B x T x H: 1000 x 500 x 890 mm
- Mit 96 Kästen

Art.-Nr.	Gr. 6	Gr. 7	Gr. 8	Preis in €
04.02.0913	-	96	-	1.034,35



Rollwagen - Größe 2

- B x T x H: 1000 x 500 x 890 mm
- Mit 60 Kästen

Art.-Nr.	Gr. 6	Gr. 7	Gr. 8	Preis in €
04.03.0913	60	-	-	872,12



Rollwagen - Größe 3

- B x T x H: 1000 x 500 x 1230 mm
- Mit 152 Kästen

Art.-Nr.	Gr. 6	Gr. 7	Gr. 8	Preis in €
04.01.2013	24	80	48	1.016,05



Rollwagen - Größe 3

- B x T x H: 1000 x 500 x 1230 mm
- Mit 112 Kästen

Art.-Nr.	Gr. 6	Gr. 7	Gr. 8	Preis in €
04.02.2013	48	64	-	1.034,35



Rollwagen - Größe 3

- B x T x H: 1000 x 500 x 1230 mm
- Mit 84 Kästen

Art.-Nr.	Gr. 6	Gr. 7	Gr. 8	Preis in €
04.03.2013	84	-	-	1.059,96

Farben

RAL 5010	RAL 7016	RAL 7035
----------	----------	----------



Bestückungswaagen
auch EGB-Leitfähig
auf Seite 452 erhältlich

Neu

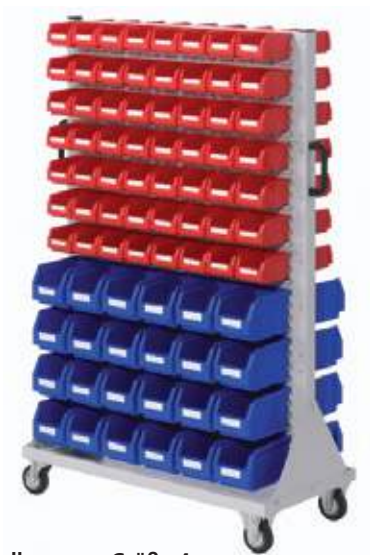

Rollwagen - Größe 4

- B x T x H: 1000 x 500 x 1580 mm
- Mit 160 Kästen

Art.-Nr.	Gr. 6	Gr. 7	Gr. 8	Preis in €
04.01.3513	48	112	-	1.572,56



Rollwagen - Größe 4

- B x T x H: 1000 x 500 x 1580 mm
- Mit 192 Kästen

Art.-Nr.	Gr. 6	Gr. 7	Gr. 8	Preis in €
04.02.3513	-	192	-	1.370,30



Rollwagen - Größe 4

- B x T x H: 1000 x 500 x 1580 mm
- Mit 108 Kästen

Art.-Nr.	Gr. 6	Gr. 7	Gr. 8	Preis in €
04.03.3513	108	-	-	1.612,85

Neu



Rollwagen - Größe 4

- B x T x H: 1000 x 500 x 1580 mm
- Mit 184 Kästen

Art.-Nr.	Gr. 6	Gr. 7	Gr. 8	Preis in €
04.04.3513	24	128	32	1.382,67

Farben

RAL 5010	RAL 7016	RAL 7035
----------	----------	----------

Neu



Rollwagen - Größe 4

- B x T x H: 1000 x 500 x 1580 mm
- Mit 152 Kästen

Art.-Nr.	Gr. 6	Gr. 7	Gr. 8	Preis in €
04.05.3513	72	32	48	1.416,37



Rollwagen - Größe 4

- B x T x H: 1000 x 500 x 1580 mm
- Mit 176 Kästen

Art.-Nr.	Gr. 6	Gr. 7	Gr. 8	Preis in €
04.06.3513	48	80	48	1.562,56



Bestückungswagen

RasterMobil® - Kombinationen aus der Praxis

RasterMobil®

ist das praktische rollende Material- und Werkzeuglager - Ihr nützlicher Helfer in der Werkstatt, Betrieb und Montagehalle. Sie sind besonders praktisch und helfen Zeit zu sparen. Arbeitsvorgänge können ortsungebunden organisiert werden.

- Modularer Aufbau in drei Höhen
- Nachträgliches Verändern und/oder Austauschen von Modulloch- und -schlitzplatten möglich
- Schlag- und kratzfeste Kunststoffbeschichtung
- Fahrmodul lichtgrau
- Doppelseitig Loch-/Schlitzplatten
- Ergonomische Handgriffe
- 2 x Bock- und 2 x Lenkrolle mit Feststeller Ø 100 mm



Lagersichtkästen zum Einhängen

Neu



RasterMobil® Rollwagen - Größe 2

- B x T x H: 1000 x 500 x 890 mm
- 1 x Auflageboden aus Stahlblech
- 1 x Werkzeughaltersort. 10-teilig
- Mit 11 Kästen

Art.-Nr.	Gr. 6	Gr. 7	Gr. 8	Preis in €
04.47.1016	6	5	-	933,50

RasterMobil® Rollwagen - Größe 2

- B x T x H: 1000 x 500 x 890 mm
- 1 x Auflageboden aus Stahlblech
- inkl. Riffelgummimatte
- 1 x Werkzeughaltersort. 10-teilig
- Mit 12 Kästen

Art.-Nr.	Gr. 6	Gr. 7	Gr. 8	Preis in €
04.42.1016	-	8	4	945,21



RasterMobil® Rollwagen - Größe 2

- B x T x H: 1000 x 500 x 890 mm
- 1 x Auflageboden aus Stahlblech
- 30 mm starker Multiplexplatte
- 1 x Werkzeughaltersort. 10-teilig
- Mit 14 Kästen

Art.-Nr.	Gr. 6	Gr. 7	Gr. 8	Preis in €
04.43.1016	6	4	4	1.071,42

RasterMobil® Rollwagen - Größe 3

- B x T x H: 1000 x 500 x 1230 mm
- 1 x Auflageboden aus Stahlblech
- inkl. Riffelgummimatte
- 1 x Werkzeughaltersort. 15-teilig
- 1 x Formularhalter A4
- Mit 14 Kästen

Art.-Nr.	Gr. 6	Gr. 7	Gr. 8	Preis in €
04.47.2216	6	8	-	1.166,88

RasterMobil® Rollwagen - Größe 3

- B x T x H: 1000 x 500 x 1230 mm
- 1 x Auflageboden aus Stahlblech
- 1 x Werkzeughaltersort. 15-teilig
- Mit 10 Kästen

Art.-Nr.	Gr. 6	Gr. 7	Gr. 8	Preis in €
04.43.2216	6	4	-	1.118,44

Farben

RAL 5010	RAL 7016	RAL 7035

Neu

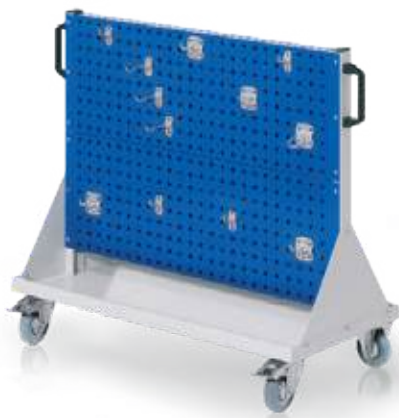

RasterMobil® Rollwagen - Größe 2

- B x T x H: 1000 x 500 x 890 mm
- 1 x Werkzeughaltersortiment 12-teilig

Art.-Nr.	Gr. 6	Gr. 7	Gr. 8	Preis in €
04.46.0813	-	-	-	771,89

RasterMobil® Rollwagen - Größe 2

- B x T x H: 1000 x 500 x 890 mm
- 1 x Werkzeughaltersort. 10-teilig
- Mit 12 Kästen

Art.-Nr.	Gr. 6	Gr. 7	Gr. 8	Preis in €
04.41.1016	-	8	4	771,60

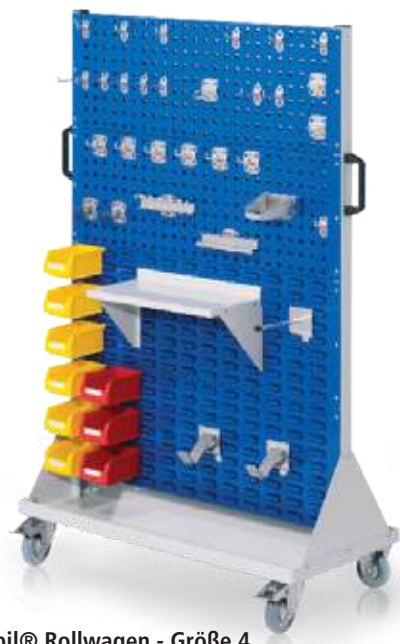

RasterMobil® Rollwagen - Größe 4

- B x T x H: 1000 x 500 x 1580 mm
- 1 x Werkzeughaltersort. 18-teilig
- 1 x Stahlboden 950 mm
- 1 x Gabelträger
- 2 x Wellenträger
- Mit 9 Kästen

Art.-Nr.	Gr. 6	Gr. 7	Gr. 8	Preis in €
04.41.4116	2-	-	7	1.341,18

RasterMobil® Rollwagen - Größe 4

- B x T x H: 1000 x 500 x 1580 mm
- 1 x Werkzeughaltersort. 28-teilig
- 1 x Stahlboden 450 mm
- 1 x Universalhalter
- 2 x Dornträger
- Mit 9 Kästen

Art.-Nr.	Gr. 6	Gr. 7	Gr. 8	Preis in €
04.41.3916	--	9	-	1.335,10

Farben

RAL 5010	RAL 7016	RAL 7035
----------	----------	----------



Sonstige Mobile

Flügeltürenschränk



Flügeltürenschränk Typ 105 mobil

- 2 x verstellbare Fachboden
- 1 x Schublade mit Vollauszug (VA) 100%, 50 kg Tragkraft
- 1 x Rolluntersatz Ø 125 mm

Art.-Nr.	Maße in mm (BxTxH)	Preis in €
04.105MK125	500 x 500 x 1400 m. Pultaufsatz	579,38
04.105M125	500 x 500 x 1150 o. Pultaufsatz	420,81



Flügeltürenschränk Typ 105

- 1 x Schublade mit Vollauszug (VA) 100%, 50 kg Tragkraft
- 2 x Fachboden
- 1 x Abrollrand

Art.-Nr.	Maße in mm (BxTxH)	Preis in €
04.105	500 x 500 x 1000	273,22

Einzelteile



Rolluntersatz

- 4 x Lenkrolle Ø 50 mm
- Davon 2 x mit Feststeller



Art.-Nr.	Maße in mm (BxTxH)	Preis in €
04.105.50	500 x 500 x 65	84,16



Rolluntersatz

- 4 x Lenkrolle Ø 125 mm
- Davon 2 x mit Feststeller



Art.-Nr.	Maße in mm (BxTxH)	Preis in €
04.105.125	500 x 500 x 150	147,58



Pultaufsatz

- Mit Ablage und Zylinderschloss

Art.-Nr.	Maße in mm (BxTxH)	Preis in €
04.105.205	500 x 500 x 250	158,57

Flügeltürenschränk Typ 110

- 1 x Rolluntersatz Ø 125 mm
- 2 x Schublade mit Vollauszug (VA) 100%, 50 kg Tragkraft
- 2 x Fachboden
- 1 x Abrollrand



Art.-Nr.	Maße in mm (BxTxH)	Preis in €
04.110M125	1000 x 500 x 1150	605,00

Flügeltürenschränk Typ 110

- 2 x Schublade mit Vollauszug (VA) 100%, 50 kg Tragkraft
- 2 x Fachboden
- 1 x Abrollrand



Art.-Nr.	Maße in mm (BxTxH)	Preis in €
04.110	1000 x 500 x 1000	440,32

Rolluntersatz

- 4 x Lenkrolle Ø 125 mm
- Davon 2 x mit Feststeller



Art.-Nr.	Maße in mm (BxTxH)	Preis in €
04.110.125	1000 x 500 x 150	164,67



AMG – Arbeits-Montage-Gestell

Mobile Logistik-Systeme



- Tragkraft je 30 kg
- Unmontierte Anlieferung



- Stufenlos höhenverstellbar
- Rollenausführung: Ø50 mm: 4 x Kunststoff-Lenkrollen
Ø100 mm: 4 x Lenkrollen mit Feststeller
- Ablage 610 x 410 mm (B x T) mit Riffelgummiauflage

Art.-Nr.	Maße in mm (BxTxH)	Ø Rollen in mm	Preis in €
05.10.20	660 x 660 x 872 – 1222	50	150,02
05.10.21	660 x 660 x 945 – 1295	100	180,52



- Stufenlos höhenverstellbar
- Neigbar bis 30°
- Rollenausführung: Ø50 mm: 4 x Kunststoff-Lenkrollen
Ø100 mm: 4 x Lenkrollen mit Feststeller
- Ablage 610 x 410 mm (B x T) mit Riffelgummiauflage

Art.-Nr.	Maße in mm (BxTxH)	Ø Rollen in mm	Preis in €
05.10.30	660 x 660 x 921 – 1271	50	168,33
05.10.31	660 x 660 x 994 – 1344	100	197,60



- Stufenlos höhenverstellbar
- Stufenlos neigbar bis 30°
- Rollenausführung: 4 x Lenkrollen mit Feststeller
- Ablage 610 x 410 mm (B x T) mit Riffelgummiauflage

Art.-Nr.	Maße in mm (BxTxH)	Ø Rollen in mm	Preis in €
05.10.51	600 x 600 x 1024 – 1374	100	278,10



- Stufenlos höhenverstellbar
- Stufenlos neigbar bis 30°
- 4 x Stellsteller
- Ablage 610 x 410 mm (B x T) mit Riffelgummiauflage

Art.-Nr.	Maße in mm (BxTxH)	Preis in €
05.10.52	600 x 600 x 900 – 1250	193,95



Sonstige Mobile

Fahrbare Muldenkipper

Langlebige Stahlschweißkonstruktion mit kippbarem Kasten aus 2-mm-Stahlblech, auch in wasserdichter Ausführung lieferbar.

Bei dem 600-Liter-Wagen, Verstärkung durch Rundrohr. Der tragende Fahrrahmen besteht aus U-Stahl, die Einfahrtaschen sind aus geschlossenen Stahlblech-Hohlprofilen 120 x 60 x 3 mm oder 160 x 90 x 4,5 mm.

Die Radausstattung

- Achse: Ø 25 mm
- Achsräder: Ø 250 mm
- Lenkrolle: Ø 200 mm

Alle Räder sind vollgummibereift und für leichten Lauf kugelgelagert. Für die Größe 600 l mit Elastikreifen.



Große bruch sichere Achsräder

mit verschraubter Stahlblechfelge
Rad-Ø 250 mm, Radbreite 60 mm
für Achse Ø 25 mm.



Geschmiedete Fallsicherung

verhindert ein unbeabsichtigtes
Kippen des Blechkastens.



Einfahrtaschen in zwei Maßen:

Innenmaß 114 x 54 mm
oder 150 x 80 mm
Total-Feststeller für Lenkrolle (für
sicheren Stand) serienmäßig.
Aus Platzgründen nicht möglich bei
250-Liter-Version Typ B



Sicherungskette

verhindert ein Herabrutschen des
Wagens bei versehentlicher Nei-
gung der Staplermasten.

- Länge über alles: ca. 1000 mm
- Gegen Mehrpreis erhältlich

Einfahrtaschen-Maße der verschiedenen Ausführungen:

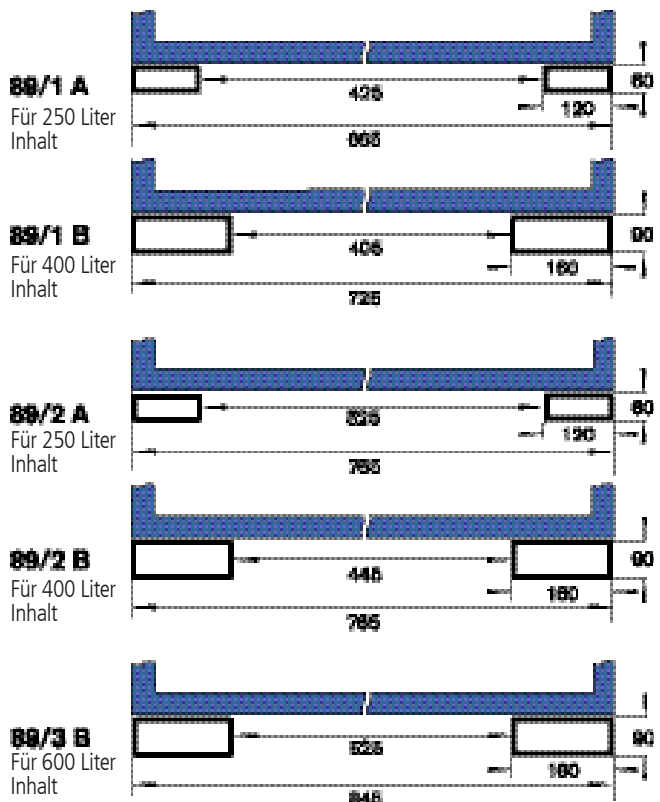

Fahrbare Muldenkipper

Mobile Logistik-Systeme

Zusatzausstattung

- Klappdeckel mit angeschweißtem Griff
- Sicherungskette



250 Liter

400 Liter

600 Liter (Lenkrolle mit Feststeller für alle Größen außer 04.18-1010 und 04.18-1011)

Art.-Nr.	Maße in mm (BxTxH)	Kasteninhalt	Beschreibung	Ausführung	Preis in €
04.18-1001	1140 x 815 x 933	250 Liter	Höhe an der Schütte: 855 mm, Innenmaß: 520 / 545 x 570 x 595 mm	Wasserdicht, ohne Einfahrtaschen	953,86
04.18-1003	1330 x 925 x 942	400 Liter	Höhe an der Schütte: 842 mm, Innenmaß: 607 / 712 x 670 x 603 mm	Wasserdicht, ohne Einfahrtaschen	1.111,18
04.18-1005	1540 x 1000 x 1090	600 Liter	Höhe an der Schütte: 970 mm, Innenmaß: 700 / 775 x 750 x 750 mm	Wasserdicht, ohne Einfahrtaschen	1.382,76
04.18-1007	1140 x 815 x 933	250 Liter	Höhe an der Schütte: 855 mm, Innenmaß: 520 / 545 x 570 x 595 mm	Wasserdicht, mit Einfahrtaschen, Typ A	1.145,95
04.18-1009	1330 x 925 x 942	400 Liter	Höhe an der Schütte: 842 mm, Innenmaß: 607 / 712 x 670 x 603 mm	Wasserdicht, mit Einfahrtaschen, Typ A	1.260,22
04.18-1011	1140 x 815 x 933	250 Liter	Höhe an der Schütte: 855 mm, Innenmaß: 520 / 545 x 570 x 595 mm	Wasserdicht, mit Einfahrtaschen, Typ B	1.215,50
04.18-1013	1330 x 925 x 942	400 Liter	Höhe an der Schütte: 842 mm, Innenmaß: 607 / 712 x 670 x 603 mm	Wasserdicht, mit Einfahrtaschen, Typ B	1.319,83
04.18-1015	1540 x 1000 x 1090	600 Liter	Höhe an der Schütte: 970 mm, Innenmaß: 700 / 775 x 750 x 750 mm	Wasserdicht, mit Einfahrtaschen, Typ B	1.634,47

Zusatzausstattungen

- Feststeller für die Lenkrolle im Lieferumfang enthalten (außer 04.18-1011)

Art.-Nr.	Beschreibung	Ausführung	Preis in €
04.18-1016	Sicherungskette	Länge: 1000 mm	119,23

Art.-Nr.	Beschreibung	Ausführung	Preis in €
04.18-1017	Klappdeckel, verzinkt	Für Größe 250 Liter	246,74
04.18-1018		Für Größe 400 Liter	293,11
04.18-1019		Für Größe 600 Liter	327,89

Siebboden mit Kugelhahn

Die wasserdichten Ausführungen liefern wir auf Wunsch mit verschraubten, durchgehenden Siebböden. Der Abstand zum unteren Boden beträgt ca. 100 mm. Ein Kugelhahn dient zum Ablassen der angesammelten Flüssigkeit!

- Mehrpreis für Siebboden und Kugelhahn

Art.-Nr.	Kasteninhalt	Kugelhahn	Preis in €
04.18-89525	250 Liter	Anschluss R ¾ inch	241,78
04.18-89540	400 Liter	Anschluss R ¾ inch	258,34
04.18-89560	600 Liter	Anschluss R 1 inch	311,33

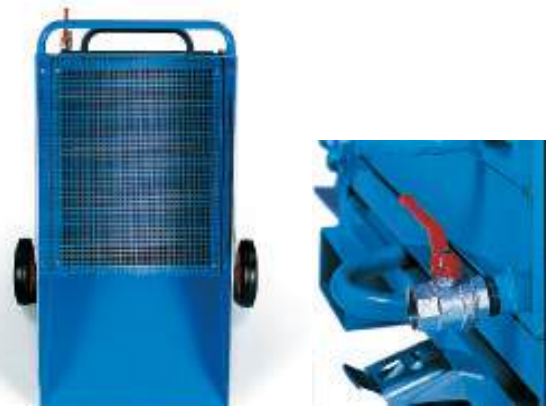

Sonstige Mobile

Stahlrohr-Tischwagen 850 x 450 mm

- Tragkraft 300 kg
- Kräftige Stahlrohr-Konstruktion, Rohr-Ø 27 mm
- Wahlweise Bordleisten aus Winkel-Stahl 15 mm, Buche 30 mm oder Buchen-Leimholz 75 mm hoch
- Ladeflächen-Innenmaße: Stahl 800 x 500 mm, Holz 774 x 474 mm
- 2 x Bock- und 2 x Lenkrolle
- Mit Feststeller Vollgummi schwarz Ø 125 mm
- Ladeflächen aus Multiplexholz mit vergüteter Oberfläche
- Pulverbeschichtung standardmäßig in RAL 5010 Enzianblau

Die Geräte kommen bei Ihnen als fertige Wagen an.
Kein Montageaufwand bei Inbetriebnahme.

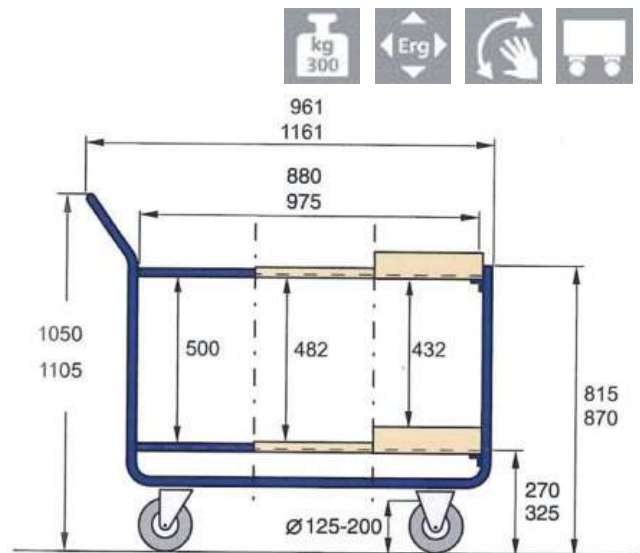

Stahlrohr-Tischwagen

- 2 x Ladefläche 800 x 500 mm
- Winkel-Stahl 15 mm

Art.-Nr.	Preis in €
04.11.1054	460,37



Stahlrohr-Tischwagen

- 2 x Ladefläche 800 x 500 mm
- Buchenholz 30 mm

Art.-Nr.	Preis in €
04.11.1072	548,14



Stahlrohr-Tischwagen

- 2 x Ladefläche 800 x 500 mm
- Buchen-Leimholz 75 mm

Art.-Nr.	Preis in €
04.11.1099	582,91



Stahlrohr-Tischwagen

- 3 x Ladefläche 800 x 500 mm
- Winkel-Stahl 15 mm

Art.-Nr.	Preis in €
04.11.1063	564,70



Stahlrohr-Tischwagen

- 3 x Ladefläche 800 x 500 mm
- Buchenholz 30 mm

Art.-Nr.	Preis in €
04.11.1081	703,80



Stahlrohr-Tischwagen

- 3 x Ladefläche 800 x 500 mm
- Buchen-Leimholz 75 mm

Art.-Nr.	Preis in €
04.11.1108	738,58

Stahlrohr-Tischwagen 1000 x 600 mm

Mobile Logistik-Systeme

- Tragkraft 300 kg
- Kräftige Stahlrohr-Konstruktion, Rohr-Ø 27 mm
- Wahlweise Bordleisten aus Winkel-Stahl 15 mm, Buche 30 mm oder Buchen-Leimholz 75 mm hoch
- Ladeflächen-Innenmaße: Stahl 1000 x 600 mm, Holz 974 x 574 mm
- 2 x Bock- und 2 x Lenkrolle mit Feststeller Vollgummi schwarz Ø 125 mm
- Ladeflächen aus Multiplexholz mit vergüteter Oberfläche
- Pulverbeschichtung standardmäßig in RAL 5010 Enzianblau



Die Geräte kommen bei Ihnen als fertige Wagen an.
Kein Montageaufwand bei Inbetriebnahme.



Stahlrohr-Tischwagen

- 2 x Ladefläche 1000 x 600 mm
- Ladefläche: Stahl 15 mm

Art.-Nr.	Rollen	Preis in €
04.11.1058	Ø 125 mm	554,76



Stahlrohr-Tischwagen

- 2 x Ladefläche 1000 x 600 mm
- Ladefläche: Buchenholz 30 mm

Art.-Nr.	Rollen	Preis in €
04.11.1076	Ø 125 mm	675,65



Stahlrohr-Tischwagen

- 2 x Ladefläche 1000 x 600 mm
- Ladefläche: Buchenholz 75 mm

Art.-Nr.	Rollen	Preis in €
04.11.1103	Ø 125 mm	710,42



Stahlrohr-Tischwagen

- 3 x Ladefläche 1000 x 600 mm
- Ladefläche: Stahl 15 mm

Art.-Nr.	Rollen	Preis in €
04.11.1067	Ø 125 mm	624,31



Stahlrohr-Tischwagen

- 3 x Ladefläche 1000 x 600 mm
- Ladefläche: Buchenholz 30 mm

Art.-Nr.	Rollen	Preis in €
04.11.1085	Ø 125 mm	779,98



Stahlrohr-Tischwagen

- 3 x Ladefläche 1000 x 600 mm
- Ladefläche: Buchenholz 75 mm

Art.-Nr.	Rollen	Preis in €
04.11.1112	Ø 125 mm	902,52



Sonstige Mobile

Transportwagen

- Ergonomischer Griff
- 2 x Bock- und 2 x Lenkrolle mit Feststeller Ø 125 mm
- Tragkraft max. 300 kg bei gleichmäßiger Belastung
- Rohre 40 x 20 mm
- Auflagefläche aus Sperrholz 855 x 575 x 15 mm



- Mit Holzboden

Art.-Nr.	Maße in mm (BxTxH)	Preis in €
04.900.01	900 x 620 x 860	223,22

- Mit Holzboden und Rückwand

Art.-Nr.	Maße in mm (BxTxH)	Preis in €
04.900.02	900 x 620 x 860	248,83



- Mit Holzboden
- Vorder- und Rückwand

Art.-Nr.	Maße in mm (BxTxH)	Preis in €
04.900.03	900 x 620 x 860	298,83

- Mit 2 x Ebenen aus Holzfachboden

Art.-Nr.	Maße in mm (BxTxH)	Preis in €
04.900.04	900 x 620 x 860	402,52

Zubehör



Zeichentasche A4

Art.-Nr.	Preis in €
04.900.10	37,82

Schreibtafel A4

Art.-Nr.	Preis in €
04.900.11	32,32

Zinkblechabdeckung

Art.-Nr.	Preis in €
04.900.13	52,46

Wanne

Art.-Nr.	Preis in €
04.900.12	68,91

- Solide Stahlschweißkonstruktion
- Tragender Rahmen und Eckprofile aus Winkelisen 40 x 40 x 4 mm
- Böden aus Multiplexholz mit vergüteter Oberfläche
- Alle Wagen haben 2 x Lenk- und 2 x Bockrollen mit Totalfeststellern an den Lenkrolle gemäß EN 1757-3
- Rad-Ø und -breite 200 x 50 mm



Komplett geschlossen

Mit halber Klappe

Mit halber Klappe und Klappdeckel

Gitterwagen

- 2 x Bock- und 2 x Lenkrolle mit Feststeller
- Vollgummi schwarz, Ø 200 mm

Bereifung	Ausführung	Art.-Nr.	Maße in mm (BxTxH)	Preis in €
Kugellager	Halb offen	04.12.1211	1050 x 700 x 800	832,97
		04.12.1212	1250 x 800 x 800	884,30
	Komplett geschlossen	04.12.1207	1050 x 700 x 800	867,74
		04.12.1208	1250 x 800 x 800	919,08
	Halb geklappt	04.12.1215	1050 x 700 x 800	902,52
		04.12.1216	1250 x 800 x 800	953,86



Zubehör

Ausführung	Art.-Nr.	Ausführung	Preis in €
Klappdeckel	04.48.86	1050 x 700 mm	269,93
	04.48.87	1250 x 800 mm	286,49
Deckelverschluss	04.48.84	1-fach	77,83
	04.48.85	2-fach	137,45

Sonstige Mobile

KUBIK – Ordnung mit System quadratisch und praktisch

- Solide Stahlblechkonstruktion
- Verstärkte Griffholme mit Sicherheitshandgriffen
- Wahlweise Kunststoffräder oder vollgummibereift
- Mit Rollenlagern oder leicht laufenden Kugellagern
- Vollgummiräder für glatte Böden

Besonderheiten:

- Sicherheitshandgriffe aus hochfestem Kunststoff
- Lieferung ohne Dekoration



Kubik-1

- Wie abgebildet

Art.-Nr.	Maße in mm (BxTxH)	Kunststoffrollen	Preis in €
86.1000	620 x 620 x 445	Ø 50 mm	318,35
86.1000.100	620 x 620 x 505	Ø 100 mm	358,61



Kubik-2

- Wie abgebildet

Art.-Nr.	Maße in mm (BxTxH)	Kunststoffrollen	Preis in €
86.2000	620 x 620 x 805	Ø 50 mm	386,65
86.2000.100	620 x 620 x 865	Ø 100 mm	424,47



Kubik-3

- Wie abgebildet

Art.-Nr.	Maße in mm (BxTxH)	Kunststoffrollen	Preis in €
86.3000	620 x 620 x 1165	Ø 50 mm	391,53
86.3000.100	620 x 620 x 1225	Ø 100 mm	429,35

Zubehör



Minirack

- 302 x 142 x 332 mm

Art.-Nr.	Preis in €
86.7010	34,89



Minirack

- 302 x 210 x 332 mm

Art.-Nr.	Preis in €
86.7020	48,79



Maxirack

- 302 x 300 x 332 mm

Art.-Nr.	Preis in €
86.7030	51,60



Regalteiler

- 200 x 140 mm

Art.-Nr.	Preis in €
86.7300	11,71



Tischplatte

Art.-Nr.	Preis in €
86.7075	175,64

Lieferumfang ohne Anbauteile wie Racks, Regalteiler, Tischplatten, Lochplatten, Garderobenstangen



Kubik-3-4

■ Wie abgebildet

Art.-Nr.	Maße in mm (BxTxH)	Kunststoffrollen	Preis in €
86.3100	620 x 620 x 1165	Ø 50 mm	401,29
86.3100.100	620 x 620 x 1225	Ø 100 mm	440,32



Kubik-4

■ Wie abgebildet

Art.-Nr.	Maße in mm (BxTxH)	Kunststoffrollen	Preis in €
86.4000	620 x 620 x 1525	Ø 50 mm	502,54
86.4000.100	620 x 620 x 1585	Ø 100 mm	541,57



Kubik-5-3

■ Wie abgebildet

Art.-Nr.	Maße in mm (BxTxH)	Kunststoffrollen	Preis in €
86.5200	620 x 620 x 1885	Ø 50 mm	332,99
86.5200.100	620 x 620 x 1945	Ø 100 mm	373,24

Zubehör



Tischplatte

■ 620 x 620 x 12 mm

Art.-Nr.	Preis in €
86.7070	85,99



Rack-Teiler

■ 295 x 332 mm

Art.-Nr.	Preis in €
86.6140	10,50



Lochplatte

■ 295 x 382 mm

Art.-Nr.	Preis in €
86.7100	50,37



Spiegel

■ 295 x 332 mm

Art.-Nr.	Preis in €
86.7150	68,79



Garderobenstange

■ 618 mm breit

Art.-Nr.	Preis in €
86.7200	29,27

Sonstige Mobile

KUBIK – 5S

Neu



Rückseite



Putzrolle



Müllsammler



Desinfektionsmittelspender



Kubik 5S Reinigungsstation Duo

- 1 x seitig Lochwand, bestehend aus 4 x Lochplatte
- 1 x seitig Vollblechwand mit Schiebegriff
- Deckel 4- seitig abgeschrägt.
- Rückwand eingelassen: 2 x Ablagen, 1 x Besen, 1 x Handfeger und 1x Kehrblech
- Innen: 2 x Müllsammlern aus verzinktem Stahlblech
- 1 x Halterset inkl. Putzrolle
- 2 x Bock- und 2 x Lenkrolle mit Feststeller Ø 125 mm
- Lieferung ohne Desinfektionsmittelspender

Art.-Nr.	Maße in mm (BxTxH)	Preis in €
86.CLEAN5S-1	690 x 530 x 1690	1.394,05

Kubik 5S Reinigungsstation Trio

- 1 x seitig Lochwand, bestehend aus 4 x Lochplatte
- 1 x seitig Vollblechwand mit Schiebegriff
- Deckel 4- seitig abgeschrägt.
- Rückwand eingelassen: 2 x Ablagen, 1 x Besen, 1 x Handfeger und 1x Kehrblech
- Innen: 3 x Müllsammlern aus verzinktem Stahlblech
- 1 x Halterset inkl. Putzrolle
- 2 x Bock- und 2 x Lenkrolle mit Feststeller Ø 125 mm

Art.-Nr.	Maße in mm (BxTxH)	Preis in €
86.CLEAN5S-2	690 x 530 x 1690	1.541,64

Neu



Desinfektionsmittelpender*

- Luftdicht geschlossenes System (keine Verkeimung)
- Exakt gleichbleibende Dosierung 1,00 ml
- Inkl. Metalladapter für Lochwand und Auffangbehälter zum Ein- und Aushängen zur optimalen Reinigung
- Inkl. Hochleistungsbatterien

Art.-Nr.	Maße in mm (B x T x H)	Preis in €
03.H8719	105 x 108 x 280	198,99

*Lieferung ohne Befüllung



Desinfektionsmittel

- Alkoholische Lösung zur hygienischen Händedesinfektion
- Rückfettend, Spektrum MRSA, Noro
- HBV/HIV, Wirkzeit 3 ml/30 Sek., VAH-gelistet, 650 ml Vakuumbbeutel

Art.-Nr.	Preis in €
03.BH8719	22,97

Neu

Höhenverstellbar und mobil

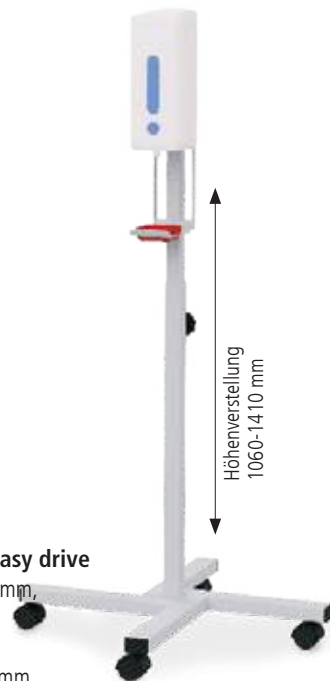

Desinfektionsmittelständer-Easy drive

- 4 x Kunststoff-Lenkrollen Ø 50 mm, davon 2 x mit Feststeller
- 1 x Desinfektionsmittelpender
- Höhenverstellbar im Raster 50 mm
- Auffangbehälter zum Ein- und Aushängen zur optimalen Reinigung

Art.-Nr.	Maße in mm (B x T x H)	Preis in €
05.H10.01	655 x 655 x 1060-1410	296,31



Infopoint

- Solide Stahlblechkonstruktion
- Leicht verfahrbar
- Platzsparend und übersichtlich
- Lochraster: 38mm
- Vollgummiräder für glatte Böden
- 4 x Lenkrolle Ø 125 mm, 2 x mit Feststeller
- Gewicht: ca. 50 kg
- Korpus aus Stahlblech
- 8 x Lochwand, Lochwände 566 mm breit, Lochung 10x10 mm

Art.-Nr.	Außenmaße mm (B x T x H)	Preis in €
04.IP001	650 x 650 x 1970	925,78

Sonstige Mobile

KUBIK – 5S

Health Protection Serie Kubik

- Solide Stahlblechkonstruktion
- Verstärkte Griffholme mit Sicherheitshandgriff aus Aluminium
- Platzsparend und übersichtlich
- Lochraster: 10 x 10 mm mit Abstand 38 mm
- 1 x Schiebegriff
- 2 x Flügeltüre
- 4 x Lochwand seitlich
- 1 x Rücklochwand
- 1 x Metallfachboden mit Aussparung für Abfälle Ø 148 mm
- Leicht verfahrbar
- Vollgummiräder für glatte Böden
- 4 x Lenkrolle Ø 125 mm, 2 x mit Feststeller

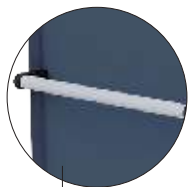

Schiebegriff



- Lieferung ohne Zubehör, wie oben beschrieben
- Abfallkorb kann hinter Flügeltüren verstaut werden

Art.-Nr.	Maße mm (B x T x H)	Preis in €
86.H01KUB5	730 x 550 x 1690	1.320,50

Neu



Abfallkorb, 40 Liter Volumen

- Weiß, große Füllkapazität, ABS Kunststoff
- Freistehend oder Wandmontage

Art.-Nr.	Maße in mm (B x T x H)	Preis in €
03.H8780	320 x 250 x 500	54,74

Müllbeutel

- 50 Liter, weiß, 9 Rollen à 40 Beutel

Art.-Nr.	Preis in €
03.H8769	32,43



Kontaktlose Nutzung



- 1 x Abfallkorb, der hinter Flügeltüren verstaut wird
- 1 x Desinfektionsmittelpender
- 1 x Falthandtuchspender
- Inkl. Metalladapter für Lochwand und Auffangbehälter zum Ein- und Aushängen zur optimalen Reinigung

Art.-Nr.	Maße mm (B x T x H)	Preis in €
86.H02KUB5	730 x 550 x 1690	1.682,60

Der stabile 4-fach Kofferschrank aus Stahlblech garantiert eine schnelle und übersichtliche Verfügbarkeit Ihrer Flex-Box am Arbeitsplatz. Er eignet sich zur Anbringung an der Wand, freistehend oder ist stapelbar. Es sind sowohl Flex-Boxen-Kunststoff, als auch Flex-Boxen-Metall einsetzbar.

- Umweltfreundliche Pulverbeschichtung (lichtgrau)
- Hohe Stabilität und Belastbarkeit
- Schubladen-Einzelverriegelung verhindert selbstständiges Öffnen, Einhandbedienung
- Leichtgängige Kugelführung-Vollauszüge mit Selbsteinzug
- Sonderfarben, Siebdrucke, Aufkleber auf Anfrage möglich



Flex-Box Koffer
ab Seite 255



Sichtlagerkästen
■ Aus Polypropylen

Art.-Nr.	Maß in mm (B x T x H)	Preis in €
03.900.001	Gr. 1 100 x 95 / 65 x 50	1,95
03.900.002	Gr. 2 100 x 175 / 140 x 75	2,93
03.900.003	Gr. 3 145 x 235 / 195 x 125	6,71
03.900.004	Gr. 4 200 x 350 / 300 x 145	13,41
03.900.005	Gr. 5 200 x 350 / 300 x 200	19,52



Halteschiene für Sichtlagerkästen

Art.-Nr.	Breite in mm	Preis in €
03.900.06	300	8,18



Flex-Box Schrank mobil

- Platte Buche Multiplex 30 mm
- Seitliche Griffe oben
- 2 x Kofferschrank mit glatter Seitenwand
- Schubladen-Einzelverriegelung verhindert selbstständiges Öffnen, Einhandbedienung
- Leichtgängige Kugelführung-Vollauszüge mit Selbsteinzug
- 4 x Lenkrolle Ø 100 mm, davon 2 x mit Feststeller

Art.-Nr.	Außenmaße mm (B x T x H)	Preis in €
04.50.37.2*	607 x 475 x 1132	620,85

Lochwand

- Zum Einhängen des Hakensortiments

Art.-Nr.	Außenmaße mm (B x H)	Preis in €
04.50.37LW	370 x 462	37,45



Flaschenhalter

- Zur Montage an der Lochwand

Art.-Nr.	Maß in mm	Preis in €
03.900.43	Ø 90	26,72



Rollenhalter

- Zur Montage an der Lochwand

Art.-Nr.	Maß in mm (B x T x H)	Preis in €
03.900.42	140 x 106 x 71	27,93



*Lieferumfang ohne Kästen, Haken, Koffer, Lochplatten und Werkzeug.

Mobile-Arbeitsplatzsysteme

workraster-Mobile



workraster - Arbeitsplatzsysteme

Die Mobilien zur Workraster-Serie ermöglichen einen schnellen Zugriff und höchste Mobilität. Wendig wie nie bestehen sie durch 4 x Lenkrolle mit Durchmesser 125 mm (inkl. 2 x Feststeller). Einfaches Handling durch benutzerfreundliche Kunststoffgriffe. Als Transport- oder Bereitstellwagen, ob als mobiler Arbeitsplatz oder zur Aufnahme von Werkzeug über

Lochwände sind sie voll einsetzbar. Durch ein Höhenraster von 38 mm, verschiedenen Höhen und Tiefen, ist eine individuelle Bestückung einseitig wie beidseitig möglich. Zur Materialzufuhr lassen sich Fachböden einhängen und viele Teile der Multi-Wand. Das Zubehör des Workraster-Programmes ist kompatibel.

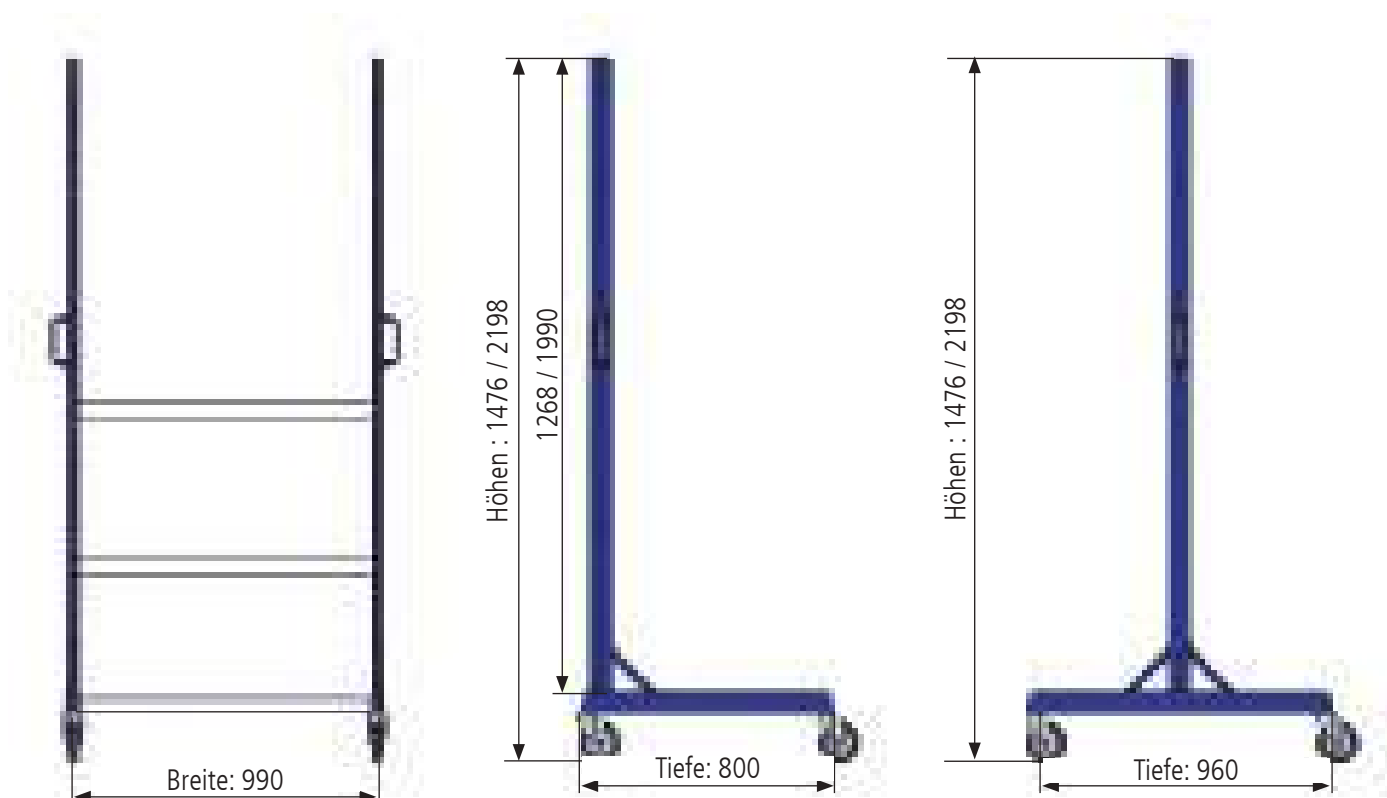

Workraster-Mobile: Grundbemaßungen

Die Workraster-Mobile sind in verschiedenen Tiefen und Höhen zusammenstellbar und genauso flexibel und individuell einsetzbar wie die Serie selbst.



- Ergonomischer Kunststoffgriff
- 4 x Lenkrolle Ø 125 mm mit Feststeller
- Tragkraft 200 kg

Zubehör, wie Lochplatten
siehe Seite 277



workraster-Mobil Einseitig

- 1 x Bodenblech



Art.-Nr.	Maße in mm (B x T x H)	Preis in €
07.8310.811	1000 x 800 x 1476	374,46



workraster-Mobil Einseitig

- 1 x Bodenblech



Art.-Nr.	Maße in mm (B x T x H)	Preis in €
07.8310.821	1000 x 800 x 2198	396,41



workraster-Mobil Doppelseitig

- 1 x Bodenblech



Art.-Nr.	Maße in mm (B x T x H)	Preis in €
07.8310.912	1000 x 960 x 1476	386,65



workraster-Mobil Doppelseitig

- 1 x Bodenblech



Art.-Nr.	Maße in mm (B x T x H)	Preis in €
07.8310.922	1000 x 960 x 2198	406,17



Mobile-Arbeitsplatzsysteme

workraster-Mobile



- Ergonomischer Kunststoffgriff
- 4 x Lenkrolle Ø 125 mm mit Feststeller
- Tragkraft 200 kg



workraster-Mobil Einseitig

- 1 x Bodenblech
- 1 x Lochwand
- 2 x Behälterträger
- 1 x Fachboden 220 mm
- 1 x Fachboden 320 mm
- 1 x Behälterleiste mit 6 x Schubladen
- Sichtlagerkästen: 12 x Gr. 4, 12 x Gr. 3, 8 x Gr. 2



Art.-Nr.	Maße in mm (B x T x H)	Preis in €
07.8310.01	1000 x 800 x 2198	841,63



workraster-Mobil Einseitig

- Arbeitsplatte aus Buche Multiplex 1500 x 750 x 25 mm
- 1 x Behälterträger
- 1 x Fachboden 220 mm
- 2 x Lochwand
- Sichtlagerkästen: 8 x Gr. 2, 6 x Gr. 3



Art.-Nr.	Maße in mm (B x T x H)	Preis in €
07.8310.50	1000 x 800 x 2198	851,39



workraster-Mobil Doppelseitig

- 1 x Bodenblech
- 2 x Lochwand
- 4 x Behälterträger
- 4 x Eurobehälter 400 x 300 mm
- Sichtlagerkästen: Gr. 2 16 x, 12 x Gr. 3, 4 x Gr. 4
- 1 x Behälterleiste mit 6 x Schublade



Art.-Nr.	Maße in mm (B x T x H)	Preis in €
07.8310.02	1000 x 960 x 1476	852,60



workraster-Mobil Doppelseitig

- 1 x Bodenblech
- 2 x Lochwand
- 2 x Behälterträger
- 2 x Fachböden 220 mm
- Sichtlagerkästen: 8 x Gr. 2, 18 x Gr. 3, 8 x Gr. 4



Art.-Nr.	Maße in mm (B x T x H)	Preis in €
07.8310.03	1000 x 960 x 1476	855,04



- Ergonomischer Kunststoffgriff
- 4 x Lenkrolle Ø 125 mm mit Feststeller
- Tragkraft 200 kg



workraster-Mobil Einseitig

- 1 x Bodenblech
- 1 x Multi-Rollladenschrank
- 1 x Behälterträger
- 1 x Fachboden 220 mm
- Sichtlagerkästen: 8 x Gr. 2, 6 x Gr. 3, 8 x Gr. 4



Art.-Nr.	Maße in mm (B x T x H)	Preis in €
07.8310.04	1000 x 800 x 2198	1.218,52



workraster-Mobil Einseitig

- 1 x Bodenblech
- 2 x Behälterträger
- 4 x Eurobehälter 400 x 300 mm
- 2 x Lochwand
- Sichtlagerkästen: 6 x Gr. 2, 8 x Gr. 3
- Kleinteilemagazin mit 12 x Schubladen
- Behälterleiste mit 6 x Schubladen



Art.-Nr.	Maße in mm (B x T x H)	Preis in €
07.8310.05	1000 x 800 x 1476	764,78



workraster-Mobil Doppelseitig

- 1 x Bodenblech
- 1 x Multi-Rollladenschrank
- 2 x Fachböden 220 mm
- 2 x Lochwand
- 3 x Eurobehälter 400 x 300 mm
- Sichtlagerkästen: 12 x Gr. 3, 4 x Gr. 4



Art.-Nr.	Maße in mm (B x T x H)	Preis in €
07.8310.06	1000 x 960 x 2198	1.013,62



workraster-Mobil Doppelseitig

- 1 x Bodenblech
- 2 x Fachböden 220 mm
- 2 x Behälterträger
- 2 x Lochwand
- 3 x Eurobehälter 400 x 300 mm
- Sichtlagerkästen: 4 x Gr. 4, 18 x Gr. 3, 8 x Gr. 2



Art.-Nr.	Maße in mm (B x T x H)	Preis in €
07.8310.07	1000 x 960 x 2198	957,50

Lieferung ohne Haken, Werkzeug und Dekoration



Mobile-Arbeitsplatzsysteme

workergo-Mobile



workergo-Mobil

- Arbeitsplatte Buche Multiplex 25 mm
- Stufenlos höhenverstellbar mit Klemmfeststellung
- Tragkraft 200 kg
- 2 x Lenkrolle Ø 100 mm mit Feststeller
- 2 x Bockrollen Ø 100 mm

Multi-Wand-Aufbau

- 2 x Tragsäule
- 1 x Geräteschiene
- 1 x Obergestell mit Beleuchtung
- 1 x Fachboden 220 mm
- 1 x Energiekanal mit 3 x Schuko Steckdose und Ein-/Ausschalter
- 2 x Lochwand
- 1 x Dokumentenhalter



Art.-Nr.	Maße in mm (B x T x H)	Ausführung	Preis in €
4M150KL75GB	1500 x 750 x 820 -1160	workergo mobil	950,18
4C150-7	1500 x 1255	Multi-Wand-Aufbau	1.396,61

workergo-Mobil

- Arbeitsplatte Buche Multiplex 25 mm
- Stufenlos höhenverstellbar mit Klemmfeststellung
- Tragkraft 200 kg
- 2 x Lenkrolle Ø 100 mm mit Feststeller
- 2 x Bockrollen Ø 100 mm

Multi-Wand-Aufbau

- 3 x Tragsäule
- 1 x Geräteschiene
- 1 x Obergestell mit Beleuchtung
- 2 x Fachboden 220 mm
- 1 x Energiekanal mit 3 x Schuko Steckdose und Ein-/Ausschalter
- 4 x Lochwand
- 1 x Dokumentenhalter



Art.-Nr.	Maße in mm (B x T x H)	Ausführung	Preis in €
4M200KL75GB	2000 x 750 x 820 -1160	workergo mobil	1.033,13
4C200-7	2000 x 1255	Multi-Wand-Aufbau	1.810,11



workline



- 2 x Fachböden Buche Multiplex 25 mm
- Ausziehbar und in Höhe verstellbar

Art.-Nr.	Maße in mm (B x T x H)	Preis in €
07.59.75	700 x 610 x 950	663,54
07.59.95	900 x 610 x 950	709,89



- 3 x Fachböden Buche Multiplex 25 mm
- Ausziehbar und in Höhe verstellbar

Art.-Nr.	Maße in mm (B x T x H)	Preis in €
07.55.75	700 x 610 x 1510	852,60
07.55.95	900 x 610 x 1510	937,98



- Platte Buche Multiplex 25 mm
- Stufenlos höhenverstellbar
- Tragkraft 200 kg

Art.-Nr.	Maße in mm (B x T x H)	Preis in €
07.51.85	750 x 750 x 980 - 1250	572,06

workline-Tische mobil



- Arbeitsplatte Buche Multiplex 25 mm
- Stufenlos höhenverstellbar
- Tragkraft 200 kg

Art.-Nr.	Maße in mm (B x T x H)	Preis in €
07.51.87	1500 x 750 x 980 - 1250	675,74



- Arbeitsplatte Buche Multiplex 25 mm
- Stufenlos höhenverstellbar
- Tragkraft 200 kg

Art.-Nr.	Maße in mm (B x T x H)	Preis in €
07.51.86	1000 x 750 x 980 - 1250	608,66





Flügel- und Schiebetürenschrank





Neu

Flügeltürenschränke individuell

Seite 532



Multi-Funktionsschränke

Seite 536



Sichtlagerkastenschränke

Seite 539



Flügeltürenschränke mit Fachböden

Seite 542



Neu

Umweltschränke und feuerschutzte Schränke und Putzschränke

Seite 543



Schwerlastschränke

Seite 546



Schränke mit Sichtfenster

Seite 547



Neu

Akkuladeschränke

Seite 548



Schränke mit Schiebetüren

Seite 550



Flügeltürenschränke individuell

Flügeltürenschränke T500 | Breite 530 mm

- Robuste, geschweißte Stahlblechkonstruktion
- Widerstandsfähige Pulverbeschichtung
- Schubladen/Auszugsboden mit Vollauszug 100 %, Tragkraft 50 kg
- Verstellbare Stahlfachböden, Tragkraft 80 kg
- Türen mit Griffschalen-Zylinderschloss
- Bei Benutzung von Schubladen und Auszügen ist ein Öffnungswinkel von 130° notwendig

Neu



04.153.10FLS



04.153.18FLS

Flügeltürenschränk T500

- 1 x Schublade
- 2 x Fachböden

Art.-Nr.	Maße in mm (BxTxH)	Preis in €
04.153.001	530 x 500 x 1019	515,96

Gehäuse mit Flügeltüren

Art.-Nr.	Maße in mm (BxTxH)	Nutzhöhe	Preis in €
04.153.10FLS	530 x 500 x 1019		374,77
04.153.18FLS	530 x 500 x 1838		524,25

Schubladen

- Schubladen mit Vollauszug (VA) 100 %
- Schubladennutzmaß: **450 x 400 mm (B x T)**

Art.-Nr.	Blendenhöhe in mm	Mantelhöhe in mm	Nutzhöhe in mm	Tragkraft	Preis in €
60.046.075VA	75	59	60	50 kg	60,99
60.046.100VA	100	85	90	50 kg	63,43
60.046.150VA	150	135	140	50 kg	68,31
60.046.200VA	200	185	190	50 kg	73,18
60.046.250VA	250	185	240	50 kg	78,06
60.046.300VA	300	185	290	50 kg	82,94
60.046.100VA-75	100	85	90	75 kg	89,04
60.046.150VA-75	150	135	140	75 kg	93,91
60.046.200VA-75	200	185	190	75 kg	98,79
60.046.250VA-75	250	185	2240	75 kg	103,67
60.046.300VA-75	300	185	290	75 kg	108,55



Hängeregisterrahmen R 18-16

- Ausziehbar 100%, 50 kg Tragkraft

Art.-Nr.	Maße in mm (BxTxH)	Preis in €
04.053.015	475 x 328 x 80	98,80



Auszugsboden R 18-16

- Fachboden mit Aufkantung, ausziehbar 100%, Tragkraft 50 kg
- Inkl. Befestigungsmaterial

Art.-Nr.	Maße in mm (BxTxH)	Preis in €
04.053.014	476 x 422 x 70	64,65



Fachboden R 18-16

- Tragkraft 80 kg
- Inkl. Befestigungsmaterial

Art.-Nr.	Maße in mm (BxTxH)	Preis in €
04.053.013	475 x 443 x 22	39,03

- Robuste, geschweißte Stahlblechkonstruktion
- Widerstandsfähige Pulverbeschichtung
- Schubladen/Auszugsboden mit Vollauszug 100 %, Tragkraft 50 kg
- Verstellbare Stahlfachböden, Tragkraft 80 kg
- Türen mit Griffschalen-Zylinderschloss
- Bei Benutzung von Schubladen und Auszügen ist ein Öffnungswinkel von 130° notwendig



04.106

04.112

Flügelbüchenschrank T500

- 2 x Schublade
- 1 x Fachboden
- 1 x Hängeregisterrahmen

Art.-Nr.	Maße in mm (BxTxH)	Preis in €
04.106.001	680 x 500 x 1019	700,74

Gehäuse mit Flügelbüchenschrank

Art.-Nr.	Maße in mm (BxTxH)	Nutzhöhe	Preis in €
04.106	680 x 500 x 1019	900	411,05
04.112	680 x 500 x 1838	1719	503,75

Schubladen

- Schubladen mit Vollauszug (VA) 100 %
- Schubladennutzmaß: **600 x 400 mm (B x T)**

Art.-Nr.	Blendenhöhe in mm	Mantelhöhe in mm	Nutzhöhe in mm	Tragkraft	Preis in €
60.068.075VA	75	59	60	50 kg	67,08
60.068.100VA	100	85	90	50 kg	69,52
60.068.150VA	150	135	140	50 kg	75,62
60.068.200VA	200	185	190	50 kg	81,73
60.068.250VA	250	185	240	50 kg	87,82
60.068.300VA	300	185	290	50 kg	93,91
60.068.100VA-75	100	85	90	75 kg	95,14
60.068.150VA-75	150	135	140	75 kg	101,23
60.068.200VA-75	200	185	190	75 kg	107,34
60.068.250VA-75	250	185	240	75 kg	113,43
60.068.300VA-75	300	185	290	75 kg	119,54



Hängeregisterrahmen R 24-16

- Ausziehbar 100%, 50 kg Tragkraft

Art.-Nr.	Maße in mm (BxTxH)	Preis in €
04.060.015	625 x 382 x 80	106,12



Auszugsboden R 24-16

- Fachboden mit Aufkantung, ausziehbar 100%, Tragkraft 50 kg
- Inkl. Befestigungsmaterial

Art.-Nr.	Maße in mm (BxTxH)	Preis in €
04.060.014	626 x 442 x 70	68,91



Fachboden R 24-16

- Tragkraft 80 kg
- Inkl. Befestigungsmaterial

Art.-Nr.	Maße in mm (BxTxH)	Preis in €
04.060.013	625 x 443 x 22	43,91

Flügeltürenschränke individuell

Flügeltürenschränke T500 | Breite 980 mm

- Robuste, geschweißte Stahlblechkonstruktion
- Widerstandsfähige Pulverbeschichtung
- Schubladen/Auszugsboden mit Vollauszug 100 %, Tragkraft 50 kg
- Verstellbare Stahlfachböden, Tragkraft 80 kg
- Türen mit Griffschalen-Zylinderschloss
- Bei Benutzung von Schubladen und Auszügen ist ein Öffnungswinkel von 130° notwendig



Flügeltürenschränk T500

- 1 x Schublade
- 1 x Auszugboden
- 1 x Hängeregisterrahmen

Art.-Nr.	Maße in mm (BxTxH)	Preis in €
04.109.001	980 x 500 x 1019	769,67

Schubladen

- Schubladen mit Vollauszug (VA) 100 %
- Schubladennutzmaß: **900 x 400 mm (B x T)**

Art.-Nr.	Blendenhöhe in mm	Mantelhöhe in mm	Nutzhöhe in mm	Tragkraft	Preis in €
60.098.075VA	75	59	60	50 kg	80,50
60.098.100VA	100	85	90	50 kg	82,94
60.098.150VA	150	135	140	50 kg	89,04
60.098.200VA	200	185	190	50 kg	95,14
60.098.250VA	250	185	240	50 kg	101,23
60.098.300VA	300	185	290	50 kg	107,34
60.098.100VA-75	100	85	90	75 kg	107,34
60.098.150VA-75	150	135	140	75 kg	113,43
60.098.200VA-75	200	185	190	75 kg	119,54
60.098.250VA-75	250	185	240	75 kg	125,63
60.098.300VA-75	300	185	290	75 kg	131,73



Hängeregisterrahmen R 36-16

- Ausziehbar 100%, 50 kg Tragkraft

Art.-Nr.	Maße in mm (BxTxH)	Preis in €
04.090.015	925 x 382 x 80	117,10



Auszugboden R 36-16

- Fachboden mit Aufkantung, ausziehbar 100%, Tragkraft 50 kg
- Inkl. Befestigungsmaterial

Art.-Nr.	Maße in mm (BxTxH)	Preis in €
04.090.014	926 x 442 x 70	79,28



Fachboden R 36-16

- Tragkraft 80 kg
- Inkl. Befestigungsmaterial

Art.-Nr.	Maße in mm (BxTxH)	Preis in €
04.090.013	925 x 443 x 22	53,67



04.109



04.118

Gehäuse mit Flügeltüren

Art.-Nr.	Maße in mm (BxTxH)	Nutzhöhe	Preis in €
04.109	980 x 500 x 1019	900	490,34
04.118	980 x 500 x 1838	1719	584,27

- Robuste, geschweißte Stahlblechkonstruktion
- Widerstandsfähige Pulverbeschichtung
- Verstellbare Stahlfachböden, Tragkraft 80 kg

- Türen mit Griffschalen-Zylinderschloss
- Bei Benutzung von Schubladen und Auszügen hinter den Türen ist ein Öffnungswinkel von 130° notwendig



Gehäuse mit Flügelüren und Plexiglaseinlage

- Preis ohne Schubladen, diese können Sie individuell zusammenstellen

Art.-Nr.	Maße in mm (BxTxH)	Nutzhöhe	Preis in €
04.119	980 x 500 x 1538 + 300 (Schubladen)	1538+300	715,99

Gehäuse mit Flügelüren und Plexiglaseinlage

- Preis ohne Schubladen, diese können Sie individuell zusammenstellen

Art.-Nr.	Maße in mm (BxTxH)	Nutzhöhe	Preis in €
04.117	980 x 500 x 1838	1719	712,33

Vitrinenschrank T500 R 36-16

- 3 x Fachboden fest
- 1 x Fachboden ausziehbar
- 1 x Zwischenfachboden
- 2 x Schublade, nicht abschließbar

Art.-Nr.	Maße in mm (BxTxH)	Preis in €
04.188.002	980 x 500 x 1838	1.134,37



Multi-Funktionsschränke

Multi-Funktionsschrank T500 R 36-16

- Bei Benutzung von Schubladen und Auszügen muss der Öffnungswinkel 130° betragen
- Lieferung ohne Dekoration, Haken und Sichtlagerkästen



Multi-Funktionsschrank T500 R 36-16

- 2 x Fachboden fest
- 1 x Lochwand
- 2 x Flügeltüre mit Lochwand

Art.-Nr.	Maße in mm (BxTxH)	Preis in €
04.118.023	980 x 500 x 1838	814,79



Multi-Funktionsschrank T500 R 36-16

- 1 x Schublade 100 mm VA 50 kg
- 1 x Schublade 200 mm VA 50 kg
- 1 x Zwischenfachboden
- 1 x Lochwand
- 2 x Flügeltüre mit Lochwand

Art.-Nr.	Maße in mm (BxTxH)	Preis in €
04.118.024	980 x 500 x 1838	939,21

Einzelkomponenten

Schubladen R 36-16

- Schubladen mit Vollauszug (VA) 100 %
- Schubladennutzmaß: **900 x 400 mm (B x T)**

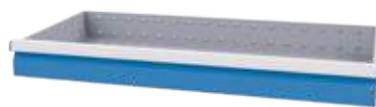

Art.-Nr.	Blendenhöhe in mm	Mantelhöhe in mm	Nutzhöhe in mm	Tragkraft	Preis in €
60.098.075VA	75	59	60	50 kg	80,50
60.098.100VA	100	85	90	50 kg	82,94
60.098.150VA	150	135	140	50 kg	89,04
60.098.200VA	200	185	190	50 kg	95,14
60.098.250VA	250	185	240	50 kg	101,23
60.098.300VA	300	185	290	50 kg	107,34
60.098.100VA-75	100	85	90	75 kg	107,34
60.098.150VA-75	150	135	140	75 kg	113,43
60.098.200VA-75	200	185	190	75 kg	119,54
60.098.250VA-75	250	185	240	75 kg	125,63
60.098.300VA-75	300	185	290	75 kg	131,73

Fachboden R 36-16

- Inkl. Befestigungsmaterial



Art.-Nr.	Maße in mm (BxTxH)	Tragkraft	Preis in €
04.090.013	925 x 443 x 22	80 kg	53,67

Auszugboden R 36-16

- Fachboden mit Aufkantung, ausziehbar 100%
- Inkl. Befestigungsmaterial



Art.-Nr.	Maße in mm (BxTxH)	Tragkraft	Preis in €
04.090.014	926 x 442 x 70	50 kg	79,28

- Bei Benutzung von Schubladen und Auszügen muss der Öffnungswinkel 130° betragen
- Vor der Lochrückwand ist der Einbau eines Fachboden nicht möglich
- **Lieferumfang ohne Dekoration, Haken und Sichtlagerkästen**



Multi-Funktionsschrank T500 R 36-16

- 2 x Flügeltüre mit Lochwand
- 1 x Lochwand
- 3 x Fachboden

Art.-Nr.	Maße in mm (BxTxH)	Preis in €
04.118.026	980 x 500 x 1838	868,46

Zubehör



Hakensortiment

- Weitere Hakensortimente finden Sie auf Seite 312

Art.-Nr.	Teile	Preis in €
03.87.395-18	18-teilig	116,85

Halteschiene für Sichtlagerkästen

Art.-Nr.	Breite in mm	Preis in €
03.900.05	450	10,36
03.900.06	300	8,18

Sichtlagerkästen

Art.-Nr.	Breite in mm	Preis in €
03.900.001	Gr. 1 100 x 95 / 65 x 50	1,95
03.900.002	Gr. 2 100 x 175 / 140 x 75	2,93
03.900.003	Gr. 3 145 x 235 / 195 x 125	6,71
03.900.004	Gr. 4 200 x 350 / 300 x 145	13,41
03.900.005	Gr. 5 200 x 350 / 300 x 200	19,52

Sichtlagerkastensortimente wie in den jeweiligen Schränken abgebildet

Art.-Nr.	Ausführung	Preis in €
04.118.023/1	4 x Gr. 4, 6 x Gr. 3, 8 x Gr. 2, 6 x Gr. 1	129,04
04.118.024/1	6 x Gr. 3, 8 x Gr. 2, 6 x Gr. 1	75,37
04.118.026/1	4 x Gr. 4, 12 x Gr. 3, 48 x Gr. 2	274,69

Sichtlagerkastenschränke



i

Das 3-riegelige Griff Schloss Ergo-Lock 4.0 ist serienmäßig mit 2 Schlüsseln und patentiertem Mechanismus ausgestattet: Zum Schließen einfach zudrücken! Es ist nur für Flügelürenschränke Seite 540-542 und 546-549 erhältlich. Auf Wunsch ist das Ergo-Lock 4.0 auch gleichschließend oder als elektronisches PIN-Code oder RFID-Schloss lieferbar.



Patentiert: Zum Schließen einfach zudrücken



Muldengriffschloss, leicht bedienbar auch mit Handschuhen

Neu



Elektronisches PIN-Code-Schloss

- Betrieb mit 2 x handelsüblichen AA Alkaline-Batterien, ca. 3 Jahre Lebensdauer / 30.000 Betätigungen
- PIN-Code-Schloss mit wählbarem User- und Mastercode
- Sofort programmier- und betriebsbereit

Art.-Nr.	Preis in €
06.8900.750	267,38



Elektronisches RFID-Transponder-Schloss

- Betrieb mit 2 x handelsüblichen AA Alkaline-Batterien, ca. 3 Jahre Lebensdauer / 30.000 Betätigungen
- RFID-Schloss mit programmierbaren User- und Masterkarten sowie Servicekarte
- Basisprogrammierset zur Inbetriebnahme erforderlich

Art.-Nr.	Preis in €
06.8900.740	318,89



Mechanisches Schloss

- Für mechanisches Schlüsselschloss
- Mehrpreis pro Schloss

Art.-Nr.	Preis in €
06.8900.7211	34,51

Basisprogrammierset

- Masterkarte, Updatekarte, SD-Service Karte
- Erforderlich zur Inbetriebnahme des RFID-Schlusses

Art.-Nr.	Preis in €
06.8900.7491	56,42

RFID Userkarte

- Pro Nutzer eine Karte erforderlich

Art.-Nr.	Preis in €
06.8900.7492	11,70

Sichtlagerkastenschränke

Großraumschränke

- Langlebige Stahlkonstruktion mit breiter Palette unterschiedlicher Maße und Kastenbestückungen für jeden Verwendungszweck
- Türverstärkung für hohe Türstabilität
- Hohe Flexibilität der Inneneinrichtung durch Verstellbarkeit im 15 mm-Raster
- Sichtlagerkästen in verschiedenen Größen, Farben und Bestückungen
- 3-riegeliges Griffschloss Ergo-Lock 4.0 mit 2 Schlüsseln und patentiertem Mechanismus: Zum Schließen einfach zudrücken!
- Schubladen mit Teleskopschienenführung, Vollauszug 100%, 50 kg Tragkraft pro Schublade
- Hohe Tragkraft pro verzinktem Fachboden bis 70 kg (verkürzte Fachböden bis 50 kg)

Sichtlagerkästen (B x T x H)

Größe 2: 103 x 160 x 75 mm

Größe 3: 150 x 230 x 125 mm

Größe 4: 210 x 350 x 145 mm

Größe 6: 315 x 500 x 145 mm

Größe 7: 315 x 500 x 200 mm

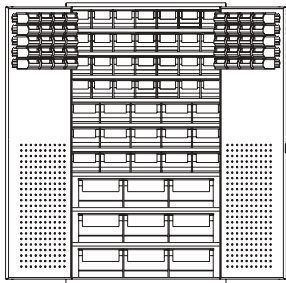

04.130276.65

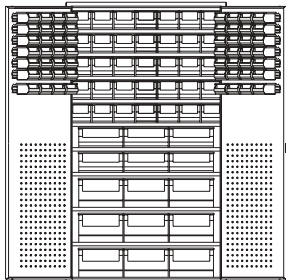

04.130276.66

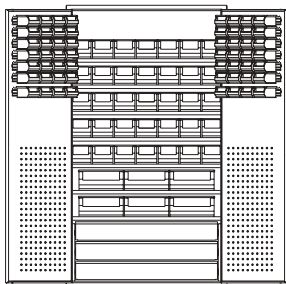

04.130276.68



Zum Schließen einfach zudrücken



Muldengriffschloss, leicht bedienbar auch mit Handschuhen



Türaufhängung mit ca. 110° Öffnungswinkel. Bei Großraumschränken mit Flügeltüren beträgt der Türöffnungswinkel 180°



Schubladen mit Teleskopschienenführung, vollausziehbar, Tragkraft pro Schublade 50 kg

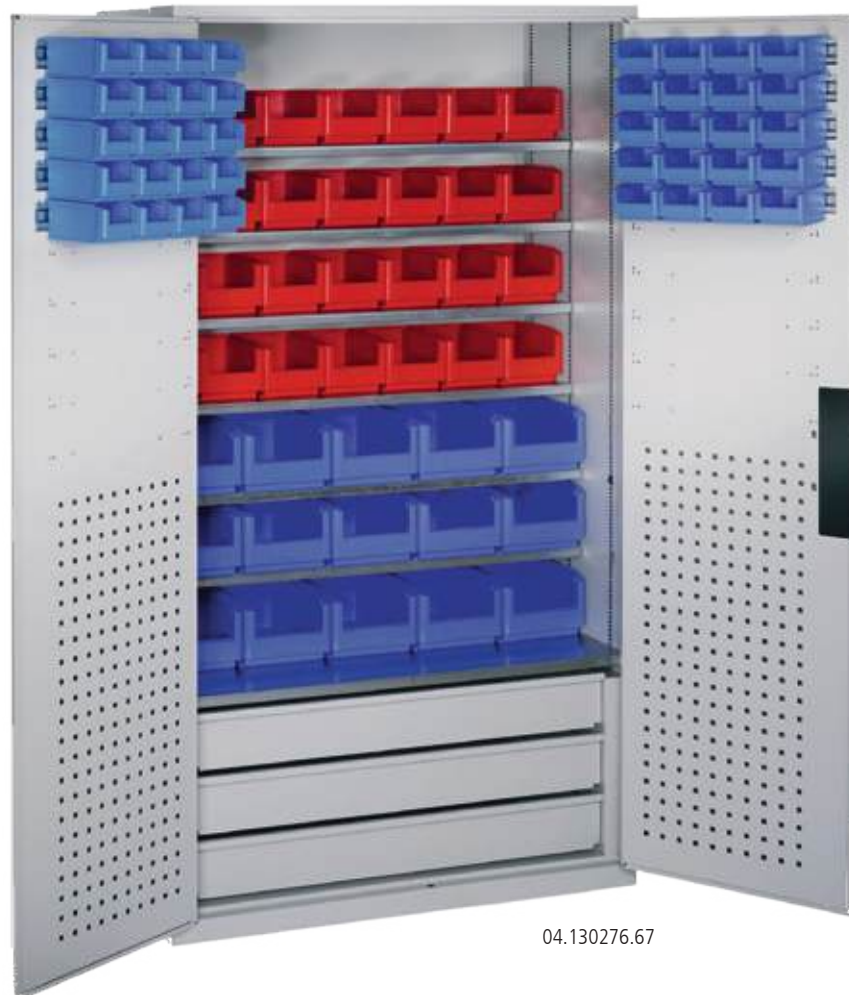

04.130276.67

Großraumschränke mit Sichtlagerkästen

- 1100 x 535 x 1950 mm (B x T x H)

Art.-Nr.	Fachböden	Schubladen	Schienen pro Tür	Kästen	Preis in €
04.130276.65	9 x Fachböden, 7 x Fachböden verkürzt	-	5	40x Gr. 2 blau, 28x Gr. 3 rot, 15x Gr. 4 blau, 9x Gr. 7 rot	2.247,14
04.130276.66	9 x Fachböden, 5 x Fachböden verkürzt	-	7	56x Gr. 2 rot, 35x Gr. 3 blau, 6x Gr. 6 rot, 9x Gr. 7 blau	2.399,18
04.130276.67	7 x Fachböden, 6 x Fachböden verkürzt	3	5	40x Gr. 2 blau, 28x Gr. 3 rot, 15x Gr. 4 blau	2.660,69
04.130276.68	7 x Fachböden, 4 x Fachböden verkürzt	3	7	56x Gr. 2 rot, 35x Gr. 3 blau, 6x Gr. 6 rot	2.733,67

Sichtlagerkästen (B x T x H)

- Größe 1: 102 x 85 x 50 mm
- Größe 2: 103 x 160 x 75 mm
- Größe 3: 150 x 230 x 125 mm
- Größe 4: 210 x 350 x 145 mm
- Größe 5: 210 x 350 x 200 mm
- Größe 6: 315 x 500 x 145 mm
- Größe 7: 315 x 500 x 200 mm

Regalkästen (B x T x H)

- RK 3109: 117 x 300 x 90 mm
- RK 3209: 234 x 300 x 90 mm
- RK 3214: 234 x 300 x 140 mm



04.413.210



04.113.20



04.144.24

Schränke mit Sichtlagerkästen

- 700 x 300 x 1690 mm (B x T x H)

Art.-Nr.	Fachböden	Kästen	Preis in €
04.413.20	6	-	471,32
04.413.22	9	20x Gr. 3 rot, 20x Gr. 3 blau	744,99
04.413.23	11	36x Gr. 2 rot, 24x Gr. 3 blau	845,34
04.413.27	13	18x Gr. 1 rot, 18x Gr. 1 blau, 18x Gr. 2 rot, 20x Gr. 3 blau	884,87
04.413.25	14	42x Gr. 2 rot, 48x Gr. 2 blau	909,20
04.413.210	17	30x Gr. 1 rot, 30x Gr. 1 blau, 24x Gr. 2 rot, 24x Gr. 2 blau	915,28
04.413.24	9	45x Gr. 1 rot, 45x Gr. 1 blau, 24x Gr. 2 rot, 24x Gr. 2 blau	1.009,54

Zusätzlicher Fachboden

- verzinkt

Art.-Nr.	Für Schrankbreite	Maße in mm (B x T x H)	Preis in €
04.013.81	700	694 x 252 x 15	29,95
04.044.81	1000	994 x 372 x 24	45,92

Schränke mit Sichtlagerkästen

- 700 x 300 x 1980 mm (B x T x H)

Art.-Nr.	Fachböden	Kästen	Preis in €
04.113.20	9	-	501,73
04.113.22	15	60x Gr. 2 rot, 24x Gr. 3 blau	1.109,89
04.113.23	18	60x Gr. 2 rot, 54x Gr. 2 blau	1.122,05
04.113.21	11	24x Gr. 3 rot, 24x Gr. 3 blau	1.024,75

Schränke mit Sichtlager- und Regalkästen

- 1000 x 420 x 1980 mm (B x T x H)

Art.-Nr.	Fachböden	Kästen	Preis in €
04.144.20	4	-	638,57
04.144.22	6	16 Gr. 5 rot, 12x Gr. 5 blau	1.061,23
04.144.23	8	24x Gr. 4 rot, 12x Gr. 5 blau	1.122,05
04.144.24	9	20x Gr. 4 rot, 20x Gr. 4 blau	1.155,50
04.144.29	11	48x RK 3109 blau, 112x Gr. 4 rot, 12x Gr. 4 blau	1.417,01
04.144.28	12	40x RK 3109 blau, 16x RK 3209 blau, 16x RK 3214 blau	1.444,37

Korpus

RAL 5012	RAL 7021	RAL 7016	RAL 7035
----------	----------	----------	----------

Fronten

RAL 3000	RAL 3003	RAL 5010	RAL 5012	RAL 5021	RAL 6011	RAL 7021	RAL 7016	RAL 7035
----------	----------	----------	----------	----------	----------	----------	----------	----------

Flügeltürenschränke mit Fachböden

Flügeltürenschränke

- Langlebige Stahlkonstruktion mit breiter Palette unterschiedlicher Maße für jeden Verwendungszweck - bis zu 800 mm tief
- Mittige Türverstärkung für hohe Türstabilität
- Türaufhängung mit ca. 110° Öffnungswinkel
- Hohe Flexibilität der Inneneinrichtung durch Verstellbarkeit im Raster 15 mm
- 3-riegeliges Griffschloss Ergo-Lock 4.0 mit 2 Schlüsseln und patentiertem Mechanismus: Zum Schließen einfach zudrücken!
- Hohe Tragkraft pro verzinktem Fachboden: 70 kg



Zum Schließen einfach zudrücken



Muldengriffschloss, leicht bedienbar auch mit Handschuhen



Türaufhängung mit ca. 110° Öffnungswinkel



04.158.120



04.155.050



04.156.093



Zusätzlicher Fachboden

- Tragkraft 70 kg
- verzinkt

Flügeltürenschränke Höhe 1950 mm

- 4 x verzinkter Fachboden

Art.-Nr.	Maße in mm (BxTxH)	Ausführung	Preis in €
04.155.050	500 x 500 x 1950	1x Flügeltüre	544,12
04.154.070	700 x 400 x 1950	2x Flügeltüre	557,47
04.155.070	700 x 500 x 1950	2x Flügeltüre	597,51
04.154.093	930 x 400 x 1950	2x Flügeltüre	570,82
04.155.093	930 x 500 x 1950	2x Flügeltüre	660,95
04.156.093	930 x 600 x 1950	2x Flügeltüre	737,73
04.158.093	930 x 800 x 1950	2x Flügeltüre	1.155,50
04.154.120	1200 x 400 x 1950	2x Flügeltüre	737,73
04.155.120	1200 x 500 x 1950	2x Flügeltüre	821,16
04.156.120	1200 x 600 x 1950	2x Flügeltüre	914,64
04.158.120	1200 x 800 x 1950	2x Flügeltüre	1.398,76

Art.-Nr.	Maße in mm (BxT)	Preis in €
04.155.050FB	495 x 453	26,88
04.154.070FB	695 x 353	26,88
04.155.070FB	695 x 453	29,56
04.154.093FB	925 x 353	30,99
04.155.093FB	925 x 453	34,51
04.156.093FB	925 x 553	37,77
04.158.093FB	925 x 753	96,70
04.154.120FB	1195 x 353	37,77
04.155.120FB	1195 x 453	41,29
04.156.120FB	1195 x 553	46,31
04.158.120FB	1195 x 753	103,39



04.01.119

Umweltschränke mit zwei Flügeltüren

- Lagerung von Kleingebinden mit wassergefährdenden Stoffen, z. B. Düngemittel, Öle, Fette, Kleinmengen von Verdünnung usw.
- Flügeltüren mit Lochrosetten zur Belüftung
- Höhe außen 1950 mm (innen 1840 mm)
- Innenmaße (BxT) 928 x 453 mm
- Wannen geprüft nach WHG (Wasserhaushaltsgesetz)

Kunststoffwanne aus Polyethylen



Art.-Nr.	Maße in mm (BxTxH)	Beschreibung	Preis in €
04.01.119	930 x 500 x 1950	4 x verstellbare verzinkte Wanne, Auffangvolumen pro Wanne ca. 20 l	801,15
04.01.219	930 x 500 x 1950	3 x verstellbarer verzinkter Boden, 4 x Kunststoffwanne aus Polyethylen	1.522,73

Feuergeschützte Schränke

- Allseitig doppelwandig (zwischen den Wandungen 25 mm starke Spezial-Isolierplatten, Klasse A1, nicht brennbar nach DIN 4102)
- Schutz vor leichten Bränden und Einbruchversuchen
- Flügeltüren lagern oben und unten in stabilen Drehbolzen
- Verbesserte Einbruchsicherheit durch stabile Türsicherungen, die links und rechts in die Seitenwände einrasten
- 5-riegeliges Bolzenriegelwerk (seitlich 3 x, oben/unten je 1 x)
- Doppelbart-Sicherheitsschloss mit 2 Schlüsseln
- Tragkraft pro Fachboden: 70 kg

- 1 x Türe, innen 4 x verstellbarer Fachboden

Art.-Nr.	Außen in mm (BxTxH)	Innen in mm (BxT)	Preis in €
04.112.04	650 x 500 x 1950	598 x 429	1.785,88

- 2 x Türe, innen 4 x verstellbarer Fachboden

Art.-Nr.	Außen in mm (BxTxH)	Innen in mm (BxT)	Preis in €
04.112.05	930 x 500 x 1950	878 x 429	2.066,28

- 2 x Türe, innen 4 x verstellbarer Fachboden

Art.-Nr.	Außen in mm (BxTxH)	Innen in mm (BxT)	Preis in €
04.112.06	1200 x 500 x 1950	1148 x 429	2.276,58



04.112.04

Korpus

RAL 5012 | RAL 7021 | RAL 7016 | RAL 7035

Fronten

RAL 3000 | RAL 3003 | RAL 5010 | RAL 5012 | RAL 5021 | RAL 6011 | RAL 7021 | RAL 7016 | RAL 7035

Schwerlastschränke

Schwerlastschränke

Schwerlastschränke mit Flügeltüren:

- Langlebige Stahlblechkonstruktion
- Türaufhängung durch außen liegende Scharniere, ca. 180° Öffnungswinkel
- Türverstärkung für hohe Türstabilität und verdeckte Schließstangen
- Hohe Flexibilität der Inneneinrichtung durch Verstellbarkeit im Raster 15 mm
- 3-riegeliges Griff Schloss Ergo-Lock 4.0 mit 2 Schlüsseln und patentiertem Mechanismus: Zum Schließen einfach zudrücken!
- Hohe Tragkraft bei verzinktem Fachboden: 110 kg
- Feldlast 700 kg



Zum Schließen einfach zudrücken



Muldengriff Schloss, leicht bedienbar auch mit Handschuhen



Türöffnungswinkel ca. 180° durch außenliegende Scharniere



Türenverstärkung für hohe Türstabilität mit verdeckten Schließstangen



Schubladen mit Teleskopschienenführung, vollausziehbar, Tragkraft pro Schublade 75 kg



Schwerlastschränke mit Flügeltüren

- 4 x verstellbarer, verzinkter Fachboden, Tragkraft 110 kg

Art.-Nr.	Maße in mm (B x T x H)	Preis in €
04S155093	930 x 500 x 1950	797,90
04S156093	930 x 600 x 1950	931,42
04S158093	930 x 800 x 1950	1.266,85
04S155120	1200 x 500 x 1950	967,24
04S156120	1200 x 600 x 1950	1.126,82
04S158120	1200 x 800 x 1950	1.533,89

Schwerlastschränke mit mittigem Schubladenblock

- 3 x Schublade mit Vollauszug
- Tragkraft pro Schublade 75 kg
- 3 x verstellbarer, verzinkter Fachboden, Tragkraft 110 kg

Art.-Nr.	Maße in mm (B x T x H)	Preis in €
04S155093-1	930 x 500 x 1950	1.325,48
04S156093-1	930 x 600 x 1950	1.475,27
04S155120-1	1200 x 500 x 1950	1.524,13
04S156120-1	1200 x 600 x 1950	1.690,22

Schwerlastschrank mit Schiebetüren

- 4 x verstellbarer, verzinkter Fachboden
- Dreh-Druckzylinderschloss mit 2 x Schlüssel und Wechselzylinder
- Schiebetüren mit Leichtlauf-Rollen

Art.-Nr.	Maße in mm (B x T x H)	Preis in €
04S255120	1200 x 500 x 1950	1.266,85

Schwerlastschrank mit Schiebetüren

- Mit Mitteltrennwand
- 2 x 4 verstellbarer, verzinkter Fachboden

Art.-Nr.	Maße in mm (B x T x H)	Preis in €
04S255160	1600 x 500 x 1950	1.621,83

Schränke mit Sichttüren:

- Stahl-Flügeltüren mit fest verschraubtem, 3 mm starkem Acrylglas und verdeckten Schließstangen
- Acrylglas kann problemlos ausgetauscht werden



Flügeltürenschränke mit Sichtfenster

- 4 x verstellbarer, verzinkter Fachboden, Tragkraft 70 kg

Art.-Nr.	Maße in mm (B x T x H)	Preis in €
04155093G	930 x 500 x 1950	1.025,87
04156093G	930 x 600 x 1950	1.123,57
04158093G	930 x 800 x 1950	1.527,39
04155120G	1200 x 500 x 1950	1.240,79
04156120G	1200 x 600 x 1950	1.351,54
04158120G	1200 x 800 x 1950	1.840,04

Flügeltürenschränke mit mittigem Schubladenblock und Sichtfenster

- 3 x Schublade mit Vollauszug
- Tragkraft pro Schublade 50 kg
- 3 x verstellbarer, verzinkter Fachboden, Tragkraft 70 kg

Art.-Nr.	Maße in mm (B x T x H)	Preis in €
04155093G-2	930 x 500 x 1950	1.504,58
04156093G-2	930 x 600 x 1950	1.621,83
04155120G-2	1200 x 500 x 1950	1.745,59
04156120G-2	1200 x 600 x 1950	1.882,37

Flügeltürenschränke mit unterem Schubladenblock und Sichtfenster

- 3 x Schublade mit Vollauszug
- Tragkraft pro Schublade 50 kg
- 4 x verstellbarer, verzinkter Fachboden, Tragkraft 70 kg

Art.-Nr.	Maße in mm (B x T x H)	Preis in €
04155093G-1	930 x 500 x 1950	1.504,58
04156093G-1	930 x 600 x 1950	1.621,83
04155120G-1	1200 x 500 x 1950	1.745,59
04156120G-1	1200 x 600 x 1950	1.882,37



Leichtgängige Schiebetüren laufen mit Spezial-Laufrollen in Schienenführung

Ergonomische Bügelgriffe aus Metall für einfache Bedienung

Hohe Tragkraft pro Fachboden: 70 kg

■ Schiebetürenschränke mit Sichtfenster

- 4 x verstellbarer, verzinkter Fachboden, Tragkraft 70 kg, 1600 mm breite Modelle mit Mittelwand und 2 x 4 Böden
- Dreh-Druckzylinderschloss mit 2 x Schlüssel und Wechselzylinder
- Ideal bei engen Raumverhältnissen
- Stahl-Schiebetüren mit Sichtfenster aus fest verklebtem, 3 mm starkem Acrylglas für direkten Einblick

Art.-Nr.	Maße in mm (B x T x H)	Preis in €
04255120G	1200 x 500 x 1950	1.491,57
04256120G	1200 x 600 x 1950	1.621,83
04255160G	1600 x 500 x 1950	1.840,04
04256160G	1600 x 600 x 1950	2.002,87

Korpus

RAL 5012 RAL 7021 RAL 7016 RAL 7035

Fronten

RAL 3000 RAL 3003 RAL 5010 RAL 5012 RAL 5021 RAL 6011 RAL 7021 RAL 7016 RAL 7035

Flügeltürenschränke

Akkuladeschränke

Neu

- Stabile Stahlkonstruktion mit hochwertiger Einbrennbeschichtung
- Türen in außenliegenden Scharnieren, 180° Türöffnungswinkel
- Wahlweise mit Vollblechtüren oder mit Sichtfenster aus Acrylglas, 3 mm stark, leicht austauschbar durch Verschraubung
- 3-riegeliges Griff Schloss Ergo-Lock 4.0 mit 2 Schlüsseln und patentiertem Mechanismus: Zum Schließen einfach zudrücken!
- Hohe Flexibilität der Einlegeböden: Verstellbarkeit im 15-mm-Raster

Der innovative E-Boden

- Durchdachte Technik für einfachste Nutzung
- Verdeckte Unterbringungs-Wanne für Netzteile und Zuleitungs-Kabel der Ladegeräte = mehr Ordnung
- Mehr Platz und bessere Organisation auf der Fläche
- Halterung und Positionierung der Steckdosenleiste (mit Boden fest verbunden)
- Wanne gelocht zur Vermeidung von Temperaturstau



- Spezieller E-Boden (Wannenboden), verzinkt, mit 5-fach-Steckdosenleiste und verdeckter Unterbringungs-Ebene für Kabel und Netzteile = mehr Ordnung
- Rückwand perforiert für optimale Belüftung, Comfort-Version mit Lüfter
- Jeder Schrank inkl. Zuleitung 3 m Schuko, 230 V

Alle Schränke erfüllen:

- Niederspannungs-Richtlinie 2014/35/EU
- EMV-Richtlinie 2014/30/EU
- RoHS-Richtlinie 2011/65/EU



Temperaturgesteuerter Lüfter und Zentrale Masterleiste beim Comfort-Schrank

Zubehör für Akkuladeschränke



Zusätzlicher Boden

- Nur für Basic-Schrank
- Nur ein zusätzlicher Boden mit Schrankbestellung möglich (nicht nachrüstbar), Inkl. Zuteilung

Art.-Nr.	Preis in €
06.80E1	463,64



Gummieriefenmatte

- Zum Aufbringen auf dem E-Boden
- Inkl. Klebestreifen

Art.-Nr.	Preis in €
06.703	46,53



Schubladenblock unten

- 3 x Schubladen Vollauszug 100%, 50 kg Tragkraft
- Mit Teleskopschiene

Art.-Nr.	Preis in €
06.5702	633,68



Moosgummimatte

- Zum Einlegen in die Schublade

Art.-Nr.	Preis in €
06.701	46,53



Akkuladeschrank Basic

- Vollblechtüren
- 3 x Einlegeboden, verzinkt
- 1 x E-Boden, fest eingebaut, geerdet (Elektro-Wannenboden mit 5-fach-Steckdosenleiste)
- 1 x zusätzlicher E-Boden mitbestellbar, nur mit Schrankbestellung möglich
- Bestellung zusätzlicher Einlegeboden möglich

Art.-Nr.	Maße in mm (BxTxH)	Preis in €
06.155.05E1	930 x 500 x 1950	1.281,82



Akkuladeschrank Basic

- Sichtfenster-Türen
- 3 x Einlegeboden, verzinkt
- 1 x E-Boden, fest eingebaut, geerdet (Elektro-Wannenboden mit 5-fach-Steckdosenleiste)
- 1 x zusätzlicher E-Boden mitbestellbar, nur mit Schrankbestellung möglich
- Bestellung zusätzlicher Einlegeboden möglich

Art.-Nr.	Maße in mm (BxTxH)	Preis in €
06.155.055E1	930 x 500 x 1950	1.666,84



Akkuladeschrank Comfort

- Vollblechtüren
- Inklusive temperaturgesteuertem Lüfter
- 1 x Einlegeboden, verzinkt
- 3 x E-Böden, fest eingebaut, geerdet (Elektro-Wannenboden mit 5-fach-Steckdosenleiste = 15 Steckdosen insgesamt)
- Zentrale Masterleiste mit Lüfteranschluss, FI-Schutzschalter, Leitungsschutzschalter, sowie 3 x Anschlüssen für Steckdosenleisten

Art.-Nr.	Maße in mm (BxTxH)	Preis in €
06.155.05E3	930 x 500 x 1950	2.805,86

Korpus			
RAL 5012	RAL 7021	RAL 7016	RAL 7035

Fronten									
RAL 3000	RAL 3003	RAL 5010	RAL 5012	RAL 5021	RAL 6011	RAL 7021	RAL 7016	RAL 7035	



Akkuladeschrank Comfort

- Sichtfenster-Türen
- Inklusive temperaturgesteuertem Lüfter
- 1 x Einlegeboden, verzinkt
- 3 x E-Böden, fest eingebaut, geerdet (Elektro-Wannenboden mit 5-fach-Steckdosenleiste = 15 Steckdosen insgesamt)
- Zentrale Masterleiste mit Lüfteranschluss, FI-Schutzschalter, Leitungsschutzschalter, sowie 3 x Anschlüssen für Steckdosenleisten

Art.-Nr.	Maße in mm (BxTxH)	Preis in €
06.155.055E3	930 x 500 x 1950	3.190,91

Schiebetürenschrank

Schiebetürenschrank T736 R 24-24

- Schrankgehäuse: Stabil verschweißte Stahlblechkonstruktion
- Türen: Stahlblech doppelt gekantet und verstärkt, leichtlaufend
- Stahlblech: Verstärkt, pulverbeschichtet
- Druckzylinderschloss



Leergehäuse mit Schiebetüren

- Bestehend aus 2 x Leergehäuse
- Inkl. Abrollrand
- Nutzhöhe: 850 mm

Art.-Nr.	Maße in mm (BxTxH)	Preis in €
04.200.140	1410 x 790 x 1044	1.145,34

Schublade T 736 R 24-24

- 600 x 600 mm (B x T) mit Vollauszug 100 % - 70/100 kg Tragkraft



Art.-Nr.	Blendenhöhe	Mantelhöhe	Nutzhöhe	Tragkraft	Preis in €
60.70.050V07	50	28	30	70 kg	117,10
60.70.075V10	75	56	58	100 kg	120,76
60.70.100V10	100	81	83	100 kg	123,19
60.70.125V10	125	81	108	100 kg	131,73
60.70.150V10	150	131	133	100 kg	136,61
60.70.175V10	175	131	158	100 kg	140,27
60.70.200V10	200	181	183	100 kg	142,70
60.70.250V10	250	181	233	100 kg	147,58
60.70.300V10	300	181	283	100 kg	156,13



- 600 x 600 mm (B x T) mit Vollauszug 100 % - 180 kg Tragkraft



Art.-Nr.	Blendenhöhe	Mantelhöhe	Nutzhöhe	Tragkraft	Preis in €
60.70.100V18	100	81	83	180 kg	142,70
60.70.125V18	125	81	108	180 kg	150,02
60.70.150V18	150	131	133	180 kg	154,90
60.70.175V18	175	131	158	180 kg	158,57
60.70.200V18	200	181	183	180 kg	161,01
60.70.250V18	250	181	233	180 kg	170,76
60.70.300V18	300	181	283	180 kg	179,30
60.70.30V18CNC	300	81	283	180 kg	174,42
60.70.40V18CNC	400	81	383	180 kg	191,49

Fachboden

Art.-Nr.	Maße in mm (BxTxH)	ausziehbar	Tragkraft	Preis in €
04.200.92V10	600 x 615 x 55	100 %	100 kg	154,90
04.200.92V18	600 x 615 x 55	100 %	180 kg	162,22
04.200.94	647 x 670 x 25	-	100 kg	59,76



RAL-Standardfarben auf Seite 27

- Mit Dreh-/Druckzylinderschloss
- Bei Breite 1200 mm durchgehende Fachböden, bei 1600 mm mit Mittelwand
- Hohe Flexibilität der Inneneinrichtung durch Verstellbarkeit im 15 mm-Raster
- Tragkraft Fachboden 70 kg



Höhe 1000 mm

- 2 x verzinkter Fachboden
- Inkl. oberer Gummiriefenmatte

Art.-Nr.	Maße in mm (BxTxH)	Preis in €
04.254.12H10	1200 x 400 x 1000	817,97
04.255.12H10	1200 x 500 x 1000	897,03
04.256.12H10	1200 x 600 x 1000	957,85
04.254.16H10	1600 x 400 x 1000	1.079,48
04.255.16H10	1600 x 500 x 1000	1.170,70
04.256.16H10	1600 x 600 x 1000	1.261,93



Höhe 1200 mm

- 2 x verzinkter Fachboden
- Inkl. oberer Gummiriefenmatte

Art.-Nr.	Maße in mm (BxTxH)	Preis in €
04.254.12H12	1200 x 400 x 1200	909,20
04.255.12H12	1200 x 500 x 1200	985,21
04.256.12H12	1200 x 600 x 1200	1.061,23
04.254.16H12	1600 x 400 x 1200	1.091,64
04.255.16H12	1600 x 500 x 1200	1.182,87
04.256.16H12	1600 x 600 x 1200	1.331,86



Höhe 1950 mm

- 4 x verzinkter Fachboden

Art.-Nr.	Maße in mm (BxTxH)	Preis in €
04.254.120	1200 x 400 x 1950	984,73
04.255.120	1200 x 500 x 1950	1.068,20
04.256.120	1200 x 600 x 1950	1.124,94
04.254.160	1600 x 400 x 1950	1.318,55
04.255.160	1600 x 500 x 1950	1.395,33
04.256.160	1600 x 600 x 1950	1.528,85



Zusätzlicher Fachboden

- Paarweise nur bei 1600 mm Breite
- Tragkraft 70 kg
- verzinkt

Art.-Nr.	Maße in mm (BxTxH)	Preis in €
04.254.120FB	1196 x 327 x 24	35,58
04.255.120FB	1196 x 427 x 24	39,68
04.256.120FB	1196 x 527 x 24	46,19
04.254.160FB	796 x 327 x 24	29,07
04.255.160FB	796 x 427 x 24	31,47
04.256.160FB	796 x 527 x 24	33,54

Korpus

RAL 5012 | RAL 7021 | RAL 7016 | RAL 7035

Fronten

RAL 3000 | RAL 3003 | RAL 5010 | RAL 5012 | RAL 5021 | RAL 6011 | RAL 7021 | RAL 7016 | RAL 7035

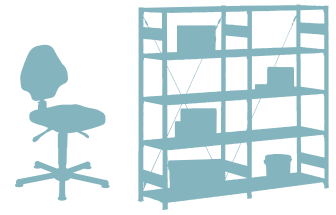

Stühle und Regale





Arbeitshocker

Seite 554



Neu

Arbeitsstühle und Stehhilfen

Seite 556



Regalsysteme

Seite 564



Neu

Weitspannregale

Seite 568

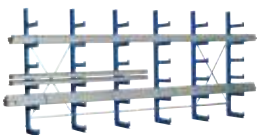

Neu

Kragarmregale

Seite 570



Schrägbodenregale

Seite 574



Durchlaufregale

Seite 575



Stühle

Arbeitshocker und Drehhocker



- PU-, Buchen- oder Polstersitz, Ø 350 mm
- Abgedeckte Sicherheitsgasfeder
- Hochwertiges Kunststoff-Fußkreuz, Ø 630 mm

Art.-Nr.	Sitz	Sitzhöhe mm	Preis in €
05.96.42	PU schwarz	400 - 590, Gleiter	189,00
05.96.43	PU schwarz	420 - 610, Rollen	201,00
05.96.06	Buche	415 - 605, Gleiter	162,00
05.96.05	Buche	435 - 625, Rollen	174,00
05.96.44	Polster anthrazit	475 - 665, Gleiter	208,50
05.96.45	Polster anthrazit	495 - 685, Rollen	220,50



- PU-, Buchen- oder Polstersitz, Ø 350 m
- Sicherheitsgasfeder
- Stahlfußkreuz mit Gleiter
- Rundumfußstütze gibt sicheren Halt

Art.-Nr.	Sitz	Sitzhöhe mm	Preis in €
05.96.39	PU schwarz	540 - 730, Gleiter	276,00
05.96.40	Buche	555 - 745, Gleiter	249,00
05.96.41	Polster anthrazit	615 - 805, Gleiter	295,50



- PU-, Buchen- oder Polstersitz, Ø 350 m
- Sicherheitsgasfeder
- Hochwertiges Kunststoff-Fußkreuz, schwarz, Ø 440 mm

Art.-Nr.	Sitz	Sitzhöhe mm	Preis in €
05.96.36	PU schwarz	440 - 630, Gleiter	196,50
05.96.37	Buche	455 - 645, Gleiter	169,50
05.96.38	Polster anthrazit	515 - 705, Gleiter	216,00



- PU-, Buchen- oder Polstersitz, Ø 350 mm
- Hochwertige Industrie-Lenkrollen
- Kunststoff-Fußkreuz mit 5-fach unterteilter Ablageschale

Art.-Nr.	Sitz	Sitzhöhe mm	Preis in €
05.96.12	PU schwarz	400 - 525, Rollen	238,50
05.96.13	Buche	410 - 545, Rollen	211,50



- PU-Sitz schwarz
- Kunststoff-Fußkreuz schwarz mit abgedeckter Sicherheitsgasfeder schwarz
- Sitzneige um 7° verstellbar
- Die hochgezogene Rückenstütze sorgt für ein aufrechtes Sitzen.

Art.-Nr.	Sitzhöhe/mm	Ausführung	Preis in €
05.3571.08	415-605	Gleiter	237,00
05.3571.18	445-635	Rollen	249,00



- PU-Sitz schwarz
- Kunststoff-Fußkreuz schwarz mit abgedeckter Sicherheitsgasfeder schwarz
- Sitzneige um 7° verstellbar
- Die hochgezogene Rückenstütze sorgt für ein aufrechtes Sitzen.

Art.-Nr.	Sitzhöhe/mm	Ausführung	Preis in €
05.3576.08	550-805	Gleiter	253,50
05.3575.08	550-805	Gleiter mit Fußring	306,00



05.3250.04

05.3250.02

Standard Stapelhocker

- Schnell zur Hand und platzsparend stapelbar
- Sitzfläche: strapazierfähiger PU-Schaum oder Buche-Schichtholz
- Stabiles Stahlrohrgestell
- Sitzhöhe 500 mm
- Sitz Ø 350 mm
- Auch in Edelstahl erhältlich

Art.-Nr.	Sitz	Gestell	Preis in €
05.3250.01	PU schwarz	schwarz	154,00
05.3250.02	Buche	schwarz	119,00
05.3250.04	PU schwarz	lichtgrau	154,00
05.3250.22	Buche	lichtgrau	119,00



05.3258.01

05.3258.22

Hohe Stapelhocker

- Schnell zur Hand und platzsparend stapelbar
- Sitzfläche: strapazierfähiger PU-Schaum oder Buche-Schichtholz
- Stabiles Stahlrohrgestell
- Sitzhöhe 580 mm
- Sitz Ø 350 mm
- Auch in Edelstahl erhältlich

Art.-Nr.	Sitz	Gestell	Preis in €
05.3258.01	PU schwarz	schwarz	157,50
05.3258.02	Buche	schwarz	120,75
05.3258.04	PU schwarz	lichtgrau	155,75
05.3258.22	Buche	lichtgrau	120,75



Stühle

Arbeitsstühle - Tragkraft bis ca. 120 kg



- Arbeitsdrehstuhl mit Fußring und Gleitern**
- Sitz und Rücken Bucheschichtholz, natur lackiert
 - Höhenverstellung mittels Gasfeder
 - Fußkreuz aus Kunststoff mit Gleitern

Art.-Nr.	Höhenverstellung in mm	Preis in €
05.94.36	590 - 840	609,55



Stühle auch
EGB-Leitfähig
auf Seite 453 erhältlich

- Arbeitsdrehstuhl mit Rollen**
- Sitz und Rücken Bucheschichtholz, natur lackiert
 - Höhenverstellung mittels Gasfeder
 - Fußkreuz aus Kunststoff mit Rollen

Art.-Nr.	Höhenverstellung in mm	Preis in €
05.94.37	480 - 620	329,13



- Arbeitsdrehstuhl mit Fußstütze und Gleitern**
- Sitz und Rücken Bucheschichtholz, natur lackiert
 - Höhenverstellung mittels Keilnut
 - Stahlfußkreuz aus Rechteckrohr mit Gleitern

Art.-Nr.	Höhenverstellung in mm	Preis in €
05.94.40	640 - 880	510,78



05.94.41



05.94.42

Arbeitsdrehstuhl in zwei verschiedenen Ausführungen

- Sitz und Rücken Bucheschichtholz, natur lackiert
- Höhenverstellung mittels Keilnut
- Stahlfußkreuz aus Rechteckrohr mit Gleitern

Art.-Nr.	Höhenverstellung in mm	Ausführung	Preis in €
05.94.41	640 - 880	mit Fußring und Gleitern	545,55
05.94.42	440 - 630	mit Gleitern	298,55

**Arbeitsdrehstuhl mit Fußstütze und Gleitern**

- Sitz und Rücken PU-Schaum, schwarz
- Höhenverstellung mittels Gasfeder
- Fußkreuz aus Kunststoff mit Gleitern

Art.-Nr.	Höhenverstellung in mm	Preis in €
05.94.38	590 - 840	557,80

**Arbeitsdrehstuhl mit Gleitern**

- Sitz und Rücken PU-Schaum, schwarz
- Höhenverstellung mittels Gasfeder
- Fußkreuz aus Kunststoff mit Gleitern

Art.-Nr.	Höhenverstellung in mm	Preis in €
05.94.39	470 - 610	386,05

**Arbeitsdrehstuhl Fußring und Gleitern**

- Sitz und Rücken Kunstleder gepolstert, schwarz
- Höhenverstellung mittels Keilnut
- Stahlfußkreuz aus Rechteckrohr mit Gleitern

Art.-Nr.	Höhenverstellung in mm	Preis in €
05.94.43	690 - 930	560,53

**Arbeitsdrehstuhl mit Rollen**

- Sitz und Rücken Kunstleder gepolstert, schwarz
- Höhenverstellung mittels Keilnut
- Stahlfußkreuz aus Rechteckrohr mit Rollen

Art.-Nr.	Höhenverstellung in mm	Preis in €
05.94.44	540 - 660	365,68



Stühle

Arbeitsstühle



Stühle auch
EGB-Leitfähig
auf Seite 453 erhältlich



- Sehr stabiles Stahlrohr-Fußkreuz mit drei unterschiedlich hohen PU-Fußstützen
- Sicherheitsgasfeder
- Pendelnde Rückenstütze
- Höhenverstellbar
- Rückenlehne in der Neige verstellbar

Art.-Nr.	Sitz & Rücken	Sitzhöhe mm	Preis in €
05.96.19	PU schwarz	480 - 870, Gleiter	459,00
05.96.20	Buche	460 - 850, Gleiter	373,50
05.96.21	Polster anthrazit	490 - 880, Gleiter	505,50



- Großflächige PU- und Polster-Sitze und Rückenlehnen
- Ergonomisch geformt
- Sitzneigungsverstellung um 12°
- Asynchron-Mechanik zur stufenlosen Einstellung der Sitzflächen- und Rückenneigung
- Sicherheitsgasfeder, verchromter Fußring
- Kunststoff-Fußkreuz

Art.-Nr.	Sitz & Rücken	Sitzhöhe mm	Preis in €
05.96.22	PU schwarz	515 - 700, Gleiter	538,50
05.96.23	Polster anthrazit	525 - 710, Gleiter	456,00



- Hochwertiges Kunststoff-Fußkreuz
- Sicherheitsgasfeder
- PU-Teile mit Stahleinleger
- Pendelnde Rückenstütze
- Höhenverstellbar
- Rückenlehne in der Neige verstellbar

Art.-Nr.	Sitz & Rücken	Sitzhöhe mm	Preis in €
05.96.02	PU schwarz	435 - 625, Gleiter	298,50
05.96.01	PU schwarz	465 - 655, Rollen	310,50
05.96.04	Buche	415 - 605, Gleiter	223,50
05.96.03	Buche	445 - 635, Rollen	235,50
05.96.17	Polster anthrazit	450 - 640, Gleiter	351,00
05.96.18	Polster anthrazit	480 - 670, Rollen	363,00



- Stabiles Kunststoff-Fußkreuz schwarz
- PU-Teile mit Stahleinleger
- Pendelnde Rückenstütze
- Höhenverstellbar
- Rückenlehne in der Neige verstellbar

Art.-Nr.	Sitz & Rücken	Sitzhöhe mm	Preis in €
05.96.24	PU schwarz	560 - 820, Gleiter	358,50
05.96.25	Buche	540 - 800, Gleiter	283,50
05.96.26	Polster anthrazit	575 - 835, Gleiter	411,00

Arbeitsstühle

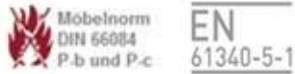

Arbeitsdrehstühle

- Bis 150 kg bzw. 170 kg Gewicht belastbar
- Sitz und Rücken neigungsverstellbar, Rücken mit Anti-Schock
- Höhenverstellbar mittels Gasfeder
- Stahlfußkreuz

Art.-Nr.	Ausführung	Höhenverstellung in mm	Tragkraft kg	Sitz (BxT in mm)	Rücken in mm	Preis in €
05.95.03	Mit Bodengleiter	490 - 630	bis 170	480 x 470	430 x 420	803,78
05.95.04	Mit gebremsten Rollen	480 - 610	bis 170	480 x 470	430 x 420	816,08
05.95.05	Bodengleiter mit Fußstütze	590 - 840	bis 150	480 x 470	430 x 420	922,68
05.95.06	Bodengleiter mit Fußring	590 - 840	bis 150	480 x 470	430 x 420	973,98



Supersofter Arbeitsstuhl

- PU-Garnitur schwarz
- Durch neues Schaumsystem supersofter Sitz und Rückenlehne
- Stoß- und wasserfest, pflegeleicht und belastbar
- Körpergerechte Anpassung und komfortable Druckentlastung durch ergonomisch geformtes Sitz- und Rückenpolster.
- Klimakanäle sorgen für einen Luftaustausch
- Stabiles schwarzes Kunststoff-Fußkreuz mit abgedeckter Sicherheitsgasfeder, entweder mit lastabhängig gebremsten Rollen oder großflächigen Bodengleitern
- Höhenverstellbare, pendelnde Rückenstütze,
- Rückenlehne in der Neige verstellbar, Permanentkontakt wahlweise

Art.-Nr.	Sitzhöhe in mm	Ausführung	Preis in €
05.7540.01	440-630	Gleiter	382,50
05.7540.11	460-650	Doppelrollen	394,50
05.7545.01	530-790	Gleiter mit Fußring	442,50

Auf Wunsch auch mit Sitzneige erhältlich (Mehrpreis)



Stühle

Arbeitsstühle



- Sitz und Rücken PU-Schaum, schwarz
- Rücken mit Anti-Schock, höhen- und neigungsverstellbar
- Höhenverstellung mittels Gasfeder
- Formschönes, stabiles Fußkreuz aus Rundrohr, mit Rollen

Art.-Nr.	Höhenverstellung in mm	Preis in €
05.94.31	480 - 610	792,78



- Sitz und Rücken PU-Schaum, schwarz
- Rücken mit Anti-Schock, höhen- und neigungsverstellbar
- Höhenverstellung mittels Gasfeder
- Formschönes, stabiles Fußkreuz aus Rundrohr, mit Bodengleitern

Art.-Nr.	Höhenverstellung in mm	Preis in €
05.93.32	480 - 620	758,50



- ESD-Ausführung
- Sitz und Rücken stoffgepolstert, schwarz
- Rücken pendelnd gelagert, höhen- und neigungsverstellbar
- Höhenverstellung mittels Gasfeder
- Formschönes Aluminiumfußkreuz, mit Rollen

Art.-Nr.	Höhenverstellung in mm	Preis in €
05.94.33	510 - 650	714,28



- ESD-Ausführung
- Sitz und Rücken PU-Schaum, schwarz
- Rücken pendelnd gelagert, höhen- und neigungsverstellbar
- Höhenverstellung mittels Gasfeder
- Formschönes Aluminiumfußkreuz, mit Rollen

Art.-Nr.	Höhenverstellung in mm	Preis in €
05.94.34	490 - 630	735,00



- ESD-Ausführung
- Sitz und Rücken stoffgepolstert, schwarz
- Rücken pendelnd gelagert, höhen- und neigungsverstellbar
- Höhenverstellung mittels Gasfeder
- Formschönes Aluminiumfußkreuz, mit Bodengleitern

Art.-Nr.	Höhenverstellung in mm	Preis in €
05.93.35	490 - 630	693,58

 Stühle auch EGB-Leitfähig auf Seite 453 erhältlich



Fußstütze EFS – Neigung verstellbar

- Fußplatte: Aus Kunststoff mit Noppen, rutschfest beweglich, in der Neigung und Höhe verstellbar
- Neigungsverstellung: 0 - 30°
- Höhenverstellung: Mittels Gasfeder, Auslösung durch Knopfdruck
- Verstellbereich: 110 - 320 mm

- Sitz aus PU, nicht drehbar
- Tiefenfederung
- Gasfeder-HV
- Schwarz, mit Gleitern

DIN 68877

Garantie 5 auf 10 Jahre

Möbelnorm DIN 65084 P-b und P-c

Art.-Nr.	Platte in mm	Gestell in mm	Preis in €
05.95.01	510 x 350	500 x 360	294,05

Art.-Nr.	Höhenverstellung in mm	Preis in €
05.95.02	630 - 840	412,18



kg 200

- Sitz und Rücken mit Kunstleder gepolstert, schwarz
- Sitz hochklappbar, in der Höhe verstellbar
- Höhenverstellung mittels Handradverstellung
- Stahlgestell aus Rechteckrohr, mit Bodengleitern und kleinen Rollen für einfachen Transport
- Fußstütze hochklappbar mit Gleitern, in der Höhe verstellbar, Pedale drehbar, für eine individuelle Fußposition

Art.-Nr.	Höhenverstellung in mm	Preis in €
05.94.30	550 - 770	585,45



kg 110

Querschnitt: Sitz mit Stahlblegler

- Stehhilfe mit ergonomisch geformtem PU-Komfortsitz
- Pflegeleichter Integralschaum
- Sitzneigung um 15° verstellbar, 4 Rastpositionen
- Horizontal 16° in jede Richtung schwenkbar
- Sitzhöhe 600 - 850 mm, 8 Rastpositionen

Art.-Nr.	Gestell	Preis in €
05.96.08	schwarz	278,25
05.96.27	rot	278,25
05.96.28	lichtgrau	278,25
05.96.30	Edelstahl	654,50



kg 100

- Stehhilfe Sitz aus pflegeleichtem PU-Schaum, schwarz
- Zusammenklappbar
- Arretierbare Sitzhöhenverstellung 650 - 850 mm, 10 Rastpositionen

Art.-Nr.	Gestell	Preis in €
05.96.07	schwarz	278,25

Stühle

Stehhilfen

Neu



- Großer PU-Sitz, blau, 370 mm breit
- Sitzneigeverstellung, jeweils 7,5° nach vorne und hinten
- Sitzhöhenverstellung mit Gasfeder
- Stabiles Kunststoff-Fußkreuz, Ø 630 mm

Art.-Nr.	Sitzhöhe mm	Preis in €
05.96.10	600 - 860, Gleiter	324,00
05.96.34	560 - 750, Gleiter	318,00
05.96.35	490 - 680, Gleiter, GS-geprüft	316,50
05.96.09	520 - 710, Rollen, GS-geprüft	328,50



05.1134.05



05.1134.07

- PU-Soft oder Kunstledersitz
- Schwingt in alle Richtungen
- Gasfeder-Sitzhöhenverstellung 510-700 mm, Ringauslösung
- Kunststoff-Tellerfuß Ø 400 mm mit weicher Elastomer-Sohle

Art.-Nr.	Sitz	Preis in €
05.1134.05	PU-Softsitz	268,50
05.1134.07	Kunstleder	268,50



- PU mit 7° verstellbarer Sitzneige
- Schwingt in alle Richtungen
- Gasfeder-Sitzhöhenverstellung 490-680 mm, Hebelauslösung
- Kunststoff-Tellerfuß Ø 400 mm mit weicher Elastomer-Sohle

Art.-Nr.	Sitz	Preis in €
05.11134.08	PU	313,50



- Ergonomischer Sattelsitz, Kunstleder in zwei verschiedenen Farben
- Schwingt in alle Richtungen
- Gasfeder-Sitzhöhenverstellung 510-700 mm
- Kunststoff-Tellerfuß Ø 400 mm mit weicher Elastomer-Sohle

Art.-Nr.	Sitz	Preis in €
05.11134.0-08	Atollblau	328,50
05.11134.0-10	schwarz	328,50

Neu



kg
150

- 420 mm breiter PU-Komfort-Sitz
- Sitzneigung um 12° verstellbar
- Mit Griff an der Rückseite und integrierten Transportrollen
- Drehgesicherte Sicherheitsgasfeder
- Sitzhöhe 700-800 mm
- Gestell Aluminium poliert

Art.-Nr.	Gestell	Preis in €
05.1000.01	ohne klappbare Fußstütze	453,25
05.1075.01	mit klappbarer Fußstütze	523,25



kg
110

- Sitz aus pflegeleichtem PU-Schaum, schwarz
- Sitzneigung um 12° verstellbar
- Mit Griff an der Rückseite und integrierten Transportrollen
- Drehgesicherte Sicherheitsgasfeder
- Sitzhöhe 700-800 mm
- Gestell Aluminium poliert

Art.-Nr.	Gestell	Preis in €
05.1100.01	ohne klappbare Fußstütze	400,75
05.1175.01	mit klappbare Fußstütze	470,75



kg
110

- Ergonomischer PU-Sitz mit Griffmulde an der Rückseite
- Sitzneigung um 7° verstellbar
- Sitzhöhenverstellung mit Sicherheitsgasfeder
- Sitzhöhe 580-840 mm
- Stabiles Kunststoff-Fußkreuz, Ø 630 mm

Art.-Nr.	Gestell	Preis in €
05.4765.01	ohne Fußring	225,75
05.4775.01	mit Fußring	287,00



kg
110

- Ergonomischer PU-Sitz mit Griffmulde an der Rückseite
- Sitzneigung um 7° verstellbar
- Sitzhöhenverstellung mit Sicherheitsgasfeder
- Sitzhöhe 550-800 mm
- Aluminium-Fußkreuz, Ø 610 mm

Art.-Nr.	Gestell	Preis in €
05.4765.01AL	ohne Fußring	266,00
05.4775.01AL	mit Fußring	327,25



kg
110

- Ergonomischer PU-Sitz mit Tragegriff
- Sitzneigung um 12° verstellbar
- Sitzhöhenverstellung mit Sicherheitsgasfeder
- Sitzhöhe 570-820 mm
- Stabiles Kunststoff-Fußkreuz, Ø 630 mm

Art.-Nr.	Gestell	Preis in €
05.4665.01	ohne Fußring	243,25
05.4675.01	mit Fußring	304,50



kg
110

- Ergonomischer PU-Sitz mit Tragegriff
- Sitzneigung um 12° verstellbar
- Sitzhöhenverstellung mit Sicherheitsgasfeder
- Sitzhöhe 530-780 mm
- Aluminium-Fußkreuz, Ø 610 mm

Art.-Nr.	Gestell	Preis in €
05.4665.01AL	ohne Fußring	283,50
05.4675.01AL	mit Fußring	344,75



Regalsysteme

Vielzweckregal

Der geniale Alleskönner besticht durch Fachlasten bis 250 kg, Feldlast bis 2.000 kg und robusten Paneelfachebenen für Feldbreiten bis zu 1.695 mm. Durch Tiefenriegel und die Fachebenen aus Stufenbalken und Einlegeboden/Paneel ist keine zusätzliche Aussteifung nötig. Eine einfache, schnelle und sichere Montage ist garantiert.

- Mit vormontierten Rahmen
- Zusatzebene Fachlast 250 kg
- Oberfläche verzinkt



Vielzweckregal

- 5 x Ebenen

	Art.-Nr.	Maße in mm (BxTxH)	Preis in €	Anbauregal	Art.-Nr.	Preis in €
	Grundregal	05.50508.30	875 x 300 x 2000		auf Anfrage	05.50509.30
	05.50508.40	875 x 400 x 2000	auf Anfrage	05.50509.40	auf Anfrage	
	05.50508.50	875 x 500 x 2000	auf Anfrage	05.50509.50	auf Anfrage	
	05.50508.60	875 x 600 x 2000	auf Anfrage	05.50509.60	auf Anfrage	

Vielzweckregal

- 5 x Ebenen

	Art.-Nr.	Maße in mm (BxTxH)	Preis in €	Anbauregal	Art.-Nr.	Preis in €
	Grundregal	05.50510.30	1005 x 300 x 2000		auf Anfrage	05.50511.30
	05.50510.40	1005 x 400 x 2000	auf Anfrage	05.50511.40	auf Anfrage	
	05.50510.50	1005 x 500 x 2000	auf Anfrage	05.50511.50	auf Anfrage	
	05.50510.60	1005 x 600 x 2000	auf Anfrage	05.50511.60	auf Anfrage	

Vielzweckregal

- 5 x Ebenen

	Art.-Nr.	Maße in mm (BxTxH)	Preis in €	Anbauregal	Art.-Nr.	Preis in €
	Grundregal	05.50512.30	1285 x 300 x 2000		auf Anfrage	05.50513.30
	05.50512.40	1285 x 400 x 2000	auf Anfrage	05.50513.40	auf Anfrage	
	05.50512.50	1285 x 500 x 2000	auf Anfrage	05.50513.50	auf Anfrage	
	05.50512.60	1285 x 600 x 2000	auf Anfrage	05.50513.60	auf Anfrage	

Vielzweckregal

- 5 x Ebenen

	Art.-Nr.	Maße in mm (BxTxH)	Preis in €	Anbauregal	Art.-Nr.	Preis in €
	Grundregal	05.50516.30	1695 x 300 x 2000		auf Anfrage	05.50517.30
	05.50516.40	1695 x 400 x 2000	auf Anfrage	05.50517.40	auf Anfrage	
	05.50516.50	1695 x 500 x 2000	auf Anfrage	05.50517.50	auf Anfrage	
	05.50516.60	1695 x 600 x 2000	auf Anfrage	05.50517.60	auf Anfrage	



Holzpaneel

Art.-Nr.	Maße in mm	Preis in €
05.18083	875 x 300	auf Anfrage
05.18084	875 x 400	auf Anfrage
05.18085	875 x 500	auf Anfrage
05.18086	875 x 600	auf Anfrage
05.18103	1005 x 300	auf Anfrage
05.18104	1005 x 400	auf Anfrage
05.18105	1005 x 500	auf Anfrage
05.18106	1005 x 600	auf Anfrage
05.18123	1285 x 300	auf Anfrage
05.18124	1285 x 400	auf Anfrage
05.18125	1285 x 500	auf Anfrage
05.18126	1285 x 600	auf Anfrage
05.18163	1695 x 300	auf Anfrage
05.18164	1695 x 400	auf Anfrage
05.18165	1695 x 500	auf Anfrage
05.18166	1695 x 600	auf Anfrage

Einseitig

- Grund- und Anbauregale
- 60 kg Tragkraft je Fachboden
- Einfache Steckmontage
- Oberfläche verzinkt
- Fachboden mit hinterer Anschlagkante
- Höhenverstellbarkeit 25 : 25 mm
- Außenmaße:
Breite Grundregal 810 bzw. 1060 mm
Breite Anbauregal 760 bzw. 1010 mm
Tiefe Nennmaß + 35 mm
- Zusätzliche Fachböden auf Anfrage

Sicherheit:

Regale mit Höhen-/Tiefenverhältnis größer als 5:1 müssen gegen Kippen gesichert werden DGUV Regel 108-007

Beispiel:

3000 mm (H) : 435 mm (T) = 6,9

Das Regal ist zu sichern!

2000 mm (H) : 535 mm (T) = 3,74

Das Regal benötigt keine Sicherung

Kippsicherung siehe Seite 566



Aktenregal einseitig

	Art.-Nr.	Maße in mm (BxTxH)	Ordnerkapazität	Fachböden	Preis in €		Art.-Nr.	Preis in €
Grundregal	05.HZG17307EX	750 x 300 x 1750	45 Stk.	5	auf Anfrage	Anbauregal	05.HZA17307EX	auf Anfrage
	05.HZG17310EX	1000 x 300 x 1750	60 Stk.	5	auf Anfrage		05.HZA17310EX	auf Anfrage
	05.HZG20307EX	750 x 300 x 2000	54 Stk.	6	auf Anfrage		05.HZA20307EX	auf Anfrage
	05.HZG20310EX	1000 x 300 x 2000	72 Stk.	6	auf Anfrage		05.HZA20310EX	auf Anfrage
	05.HZG23307EX	750 x 300 x 2350	63 Stk.	7	auf Anfrage		05.HZA23307EX	auf Anfrage
	05.HZG23310EX	1000 x 300 x 2350	84 Stk.	7	auf Anfrage		05.HZA23310EX	auf Anfrage
	05.HZG27307EX	750 x 300 x 2700	72 Stk.	8	auf Anfrage		05.HZA27307EX	auf Anfrage
	05.HZG27310EX	1000 x 300 x 2700	96 Stk.	8	auf Anfrage		05.HZA27310EX	auf Anfrage

Doppelseitig

- Grund- und Anbauregale
- 90 kg Tragkraft je Fachboden
- Einfache Steckmontage
- Oberfläche verzinkt
- Fachboden mit Mittelanschlagbügel
- Höhenverstellbarkeit 25 : 25 mm
- Außenmaße:
Breite Grundregal 810 bzw. 1060 mm
Breite Anbauregal 760 bzw. 1010 mm
Tiefe Nennmaß + 35 mm
- Zusätzliche Fachböden auf Anfrage



Aktenregal doppelseitig

	Art.-Nr.	Maße in mm (BxTxH)	Ordnerkapazität	Fachböden	Preis in €		Art.-Nr.	Preis in €
Grundregal	05.HZG17607DA	750 x 600 x 1750	90 Stk.	5	auf Anfrage	Anbauregal	05.HZA17607DA	auf Anfrage
	05.HZG17610DA	1000 x 600 x 1750	120 Stk.	5	auf Anfrage		05.HZA17610DA	auf Anfrage
	05.HZG20607DA	750 x 600 x 2000	108 Stk.	6	auf Anfrage		05.HZA20607DA	auf Anfrage
	05.HZG20610DA	1000 x 600 x 2000	144 Stk.	6	auf Anfrage		05.HZA20610DA	auf Anfrage
	05.HZG23607DA	750 x 600 x 2350	126 Stk.	7	auf Anfrage		05.HZA23607DA	auf Anfrage
	05.HZG23610DA	1000 x 600 x 2350	168 Stk.	7	auf Anfrage		05.HZA23610DA	auf Anfrage
	05.HZG27607DA	750 x 600 x 2700	144 Stk.	8	auf Anfrage		05.HZA27607DA	auf Anfrage
	05.HZG27610DA	1000 x 600 x 2700	192 Stk.	8	auf Anfrage		05.HZA27610DA	auf Anfrage



Regalsysteme

Fachbodenregale

- Grund- und Anbauregale mit Fachböden
- 200-240 kg Tragkraft je Fachboden
- Einfache Steckmontage
- Oberfläche verzinkt
- Fachbodenabkantung 40 mm
- Höhenverstellbarkeit 25 : 25 mm
- Außenmaße:
Breite Grundregal 1060/1360 mm
Breite Anbauregal 1010/1310 mm
Tiefe Nennmaß + 35 mm
- Weitere Ausführungen auf Anfrage.

Sicherheit:

Regale mit Höhen-/Tiefenverhältnis größer als 5:1 müssen gegen Kippen gesichert werden DGUV Regel 108-007

Beispiel:

3000 mm (H) : 435 mm (T) = 6,9

Das Regal ist zu sichern!

2000 mm (H) : 535 mm (T) = 3,74

Das Regal benötigt keine Sicherung

Klipsicherungen

Notwendig bei Überschreitung des Höhen-Tiefen-Verhältnis 5:1

Art.-Nr.	Ausführung	Preis in €
05.ZW46	Deckenverankerung	auf Anfrage
05.ZW45	Wandverankerung	auf Anfrage



Fachbodenregal Höhe 2000 mm

	Art.-Nr.	Maße in mm (BxTxH)	Fachböden	Preis in €		Art.-Nr.	Preis in €
	Grundregal	05.HZG20410XM	1000 x 400 x 2000	5		auf Anfrage	Anbauregal
05.HZG20510XM		1000 x 500 x 2000	5	auf Anfrage	05.HZA20510XM	auf Anfrage	
05.HZG20610XM		1000 x 600 x 2000	5	auf Anfrage	05.HZA20610XM	auf Anfrage	
05.HZG20413XM		1300 x 400 x 2000	5	auf Anfrage	05.HZA20413XM	auf Anfrage	
05.HZG20513XM		1300 x 500 x 2000	5	auf Anfrage	05.HZA20513XM	auf Anfrage	
05.HZG20613XM		1300 x 600 x 2000	5	auf Anfrage	05.HZA20613XM	auf Anfrage	

Fachbodenregal Höhe 2500 mm

	Art.-Nr.	Maße in mm (BxTxH)	Fachböden	Preis in €		Art.-Nr.	Preis in €
	Grundregal	05.HZG25410XM	1000 x 400 x 2500	6		auf Anfrage	Anbauregal
05.HZG25510XM		1000 x 500 x 2500	6	auf Anfrage	05.HZA25510XM	auf Anfrage	
05.HZG25610XM		1000 x 600 x 2500	6	auf Anfrage	05.HZA25610XM	auf Anfrage	
05.HZG25413XM		1300 x 400 x 2500	6	auf Anfrage	05.HZA25413XM	auf Anfrage	
05.HZG25513XM		1300 x 500 x 2500	6	auf Anfrage	05.HZA25513XM	auf Anfrage	
05.HZG25613XM		1300 x 600 x 2500	6	auf Anfrage	05.HZA25613XM	auf Anfrage	

Fachbodenregal Höhe 3000 mm

	Art.-Nr.	Maße in mm (BxTxH)	Fachböden	Preis in €		Art.-Nr.	Preis in €
	Grundregal	05.HZG30410XM	1000 x 400 x 3000	7		auf Anfrage	Anbauregal
05.HZG30510XM		1000 x 500 x 3000	7	auf Anfrage	05.HZA30510XM	auf Anfrage	
05.HZG30610XM		1000 x 600 x 3000	7	auf Anfrage	05.HZA30610XM	auf Anfrage	
05.HZG30413XM		1300 x 400 x 3000	7	auf Anfrage	05.HZA30413XM	auf Anfrage	
05.HZG30513XM		1300 x 500 x 3000	7	auf Anfrage	05.HZA30513XM	auf Anfrage	
05.HZG30613XM		1300 x 600 x 3000	7	auf Anfrage	05.HZA30613XM	auf Anfrage	

- Eck-Fachbodenregal
- 125 kg je Fachboden
- Einfache Steckmontage
- Oberfläche verzinkt
- Höhenverstellbarkeit 25 : 25 mm
- Mit Diagonalstreben und Aussteifungstraversen
- Durch die Vermeidung des „toten Winkels“ können Raumecken zu 100% genutzt werden
- Empfohlene Anbauregale siehe Seite 566

Sicherheit:

Regale mit Höhen-/Tiefenverhältnis größer als 5:1 müssen gegen Kippen gesichert werden DGVV Regel 108-007

Beispiel:

3000 mm (H) : 435 mm (T) = 6,9

Das Regal ist zu sichern!

2000 mm (H) : 535 mm (T) = 3,74

Das Regal benötigt keine Sicherung

**Kippsicherungen**

Notwendig bei Überschreitung des Höhen-Tiefen-Verhältnis 5:1

Art.-Nr.	Ausführung	Preis in €
05.ZW46	Deckenverankerung	auf Anfrage
05.ZW45	Wandverankerung	auf Anfrage

Eckregal Höhe 2000

Art.-Nr.	Maße in mm (BxTxH)	Fachböden	Preis in €
05.HZE20410AXL	1060 / 1450 x 400 x 2000	2 x 5	auf Anfrage
05.HZE20510AXL	1060 / 1550 x 500 x 2000	2 x 5	auf Anfrage
05.HZE20413AXL	1360 / 1750 x 400 x 2000	2 x 5	auf Anfrage
05.HZE20513AXL	1360 / 1850 x 500 x 2000	2 x 5	auf Anfrage

Eckregal Höhe 2500

Art.-Nr.	Maße in mm (BxTxH)	Fachböden	Preis in €
05.HZE25410AXL	1060 / 1450 x 400 x 2500	2 x 6	auf Anfrage
05.HZE25510AXL	1060 / 1550 x 500 x 2500	2 x 6	auf Anfrage
05.HZE25413AXL	1360 / 1750 x 400 x 2500	2 x 6	auf Anfrage
05.HZE25513AXL	1360 / 1850 x 500 x 2500	2 x 6	auf Anfrage

Eckregal Höhe 3000

Art.-Nr.	Maße in mm (BxTxH)	Fachböden	Preis in €
05.HZE30410AXL	1060 / 1450 x 400 x 3000	2 x 7	auf Anfrage
05.HZE30510AXL	1060 / 1550 x 500 x 3000	2 x 7	auf Anfrage
05.HZE30413AXL	1360 / 1750 x 400 x 3000	2 x 7	auf Anfrage
05.HZE30513AXL	1360 / 1850 x 500 x 3000	2 x 7	auf Anfrage



Regalsysteme

Weitspannregal

Neu

Ein kompaktes Weitspannregal-System, welches sich zwischen Fachboden- und den Palettenregalen positioniert und auf die Einlagerung von besonders großen und schweren Gütern ausgelegt ist. Durch seine Regalabmessungen bietet dieses Weitspannregal großflächige Ablagemöglichkeiten. Es kann daher branchenübergreifend und vielseitig zum Einsatz kommen.

Vorteile:

- 3 Fachebenen mit Holzeinlage Span 19 mm P4
- Höhe 2000mm, optional 2500mm und 3000mm
- Kompaktes Regalsystem mit Omega-Ständerprofil, pulverbeschichtet in RAL 5010
- Großflächige Ablagemöglichkeiten
- Feldbreiten bis 2.700 mm
- Hohe Fachlasten bis 975 kg
- Feldlast bis zu 7.500 kg



Weitspannregal Breite 1850 mm

- 3 Fachebenen mit Holzeinlage

Grundregal	Art.-Nr.	Maße in mm (BxTxH)	Preis in €	Anbauregal	Art.-Nr.	Preis in €
	05.9010260	1850 x 600 x 2000	auf Anfrage		05.9010360	auf Anfrage
05.9010280	1850 x 800 x 2000	auf Anfrage	05.9010380	auf Anfrage		
05.90102100	1850 x 1000 x 2000	auf Anfrage	05.90103100	auf Anfrage		

Weitspannregal Breite 2250 mm

- 3 Fachebenen mit Holzeinlage

Grundregal	Art.-Nr.	Maße in mm (BxTxH)	Preis in €	Anbauregal	Art.-Nr.	Preis in €
	05.9010460	2250 x 600 x 2000	auf Anfrage		05.9010560	auf Anfrage
05.9010480	2250 x 800 x 2000	auf Anfrage	05.9010580	auf Anfrage		
05.90104100	2250 x 1000 x 2000	auf Anfrage	05.90105100	auf Anfrage		

Weitspannregal Breite 2700 mm

- 3 Fachebenen mit Holzeinlage

Grundregal	Art.-Nr.	Maße in mm (BxTxH)	Preis in €	Anbauregal	Art.-Nr.	Preis in €
	05.9010660	2700 x 600 x 2000	auf Anfrage		05.9010760	auf Anfrage
05.9010680	2700 x 800 x 2000	auf Anfrage	05.9010780	auf Anfrage		
05.90106100	2700 x 1000 x 2000	auf Anfrage	05.90107100	auf Anfrage		

Zusatzebene-Holz

Art.-Nr.	Maße in mm (BxT)	Preis in €
05.90114K	1850 x 600	auf Anfrage
05.90116K	1850 x 800	auf Anfrage
05.90118K	1850 x 1000	auf Anfrage
05.90124K	2250 x 600	auf Anfrage
05.90126K	2250 x 800	auf Anfrage
05.90128K	2250 x 1000	auf Anfrage

05.90134K	2700 x 600	auf Anfrage
05.90136K	2700 x 800	auf Anfrage
05.90138K	2700 x 1000	auf Anfrage

Die ideale Lösung für die professionelle Lagerung von Paletten, Gitterboxen und schweren Lasten. Durch ein optimal aufeinander abgestimmtes Programm an Regalkomponenten wie Stützrahmen, Auflageträger und viele andere Zubehörteile kann das Palettenregal individuell an unterschiedliches Lagergut und räumliche Gegebenheiten angepasst werden.

- Rahmenstützen ähnlich RAL 7001 silbergrau, Auflageträger ähnlich RAL 2004 reinorange
- Alle angegebenen Traglasten gelten bei gleichmäßig verteilter Last
- Die vorgegebenen Knicklängen dürfen nicht überschritten werden
- Weitere Ausführungen auf Anfrage...



Palettenregal

- 2 x Ebenen (4 Trägerholme)
- Fachlast 2000 kg
- Feldlast 4000 kg

	Art.-Nr.	Maße in mm (BxTxH)	max. Knicklänge	Preis in €		Art.-Nr.	Maße in mm (BxTxH)	Preis in €
Grundregal	05.721131100	2870 x 1100 x 2500	1000 mm	auf Anfrage	Anbauregal	05.721141100	2785 x 1100 x 2500	auf Anfrage
	05.722131100	2870 x 1100 x 3000	1250 mm	auf Anfrage		05.722141100	2785 x 1100 x 3000	auf Anfrage

Palettenregal

- 3 x Ebenen (6 Trägerholme)
- Fachlast 2000 kg
- Feldlast 6000 kg

	Art.-Nr.	Maße in mm (BxTxH)	max. Knicklänge	Preis in €		Art.-Nr.	Maße in mm (BxTxH)	Preis in €
Grundregal	05.733131100	2870 x 1100 x 3500	1000 mm	auf Anfrage	Anbauregal	05.733141100	2785 x 1100 x 3500	auf Anfrage
	05.734131100	2870 x 1100 x 4000	1150 mm	auf Anfrage		05.734141100	2785 x 1100 x 4000	auf Anfrage
	05.735131100	2870 x 1100 x 4500	1300 mm	auf Anfrage		05.7351241100	2785 x 1100 x 4500	auf Anfrage
	05.737131100	2870 x 1100 x 5500	1650 mm	auf Anfrage		05.737141100	2785 x 1100 x 5500	auf Anfrage

Zubehör

Bezeichnung	Art.-Nr.	Maße in mm (BxTxH)	Tragkraft in kg/Paar	Preis in €
Bolzenanker (2 Stück je Rahmen erforderlich)	05.13020E			auf Anfrage
Unterlegblech, 1 mm	05.12341E			auf Anfrage
Auflageträger (einzeln) inkl. Sicherungsstifte	05.15012K	2700 x 50 x 110	2000	auf Anfrage
Rammschutz für Ecken (inkl. 4 Bolzenanker)	05.B4-40102-K	H 400		auf Anfrage
Drahtgitterbodenebene (3 Stück)	05.12096K	BxT 2700 x 1100, Mw 50 x 100	2000	auf Anfrage
Durchschubsicherung inkl. Halter	05.12316K	2700 x 50 x 50		auf Anfrage



Rammschutz für Ecken



Drahtgitterboden



Durchschubsicherung



Regalsysteme

Kragarmregal

Technische Merkmale:

- Kragarme fest angeschweißt
- Ständer und Kragarme aus IPE-Profilen
- Kragarme mit fest angeschweißter Abrollsicherung
- Lagerebenen inklusive Fußlagerung
- Nutztiefe 500 mm
- Je Kragarm bis 200 kg Tragkraft
- Hochwertiger Industrielack RAL5010

Planungshinweise:

- Außenmaße:
 - Breite Grundregal 1305 mm
 - Breite Anbauregal 1250 mm
 - Tiefe Nennmaß + 100 mm

Produktvorteile:

- Preiswertes System
- Standardisierte Regalkomponenten
- Einfache und schnelle Montage
- Einseitig oder doppelseitig nutzbar

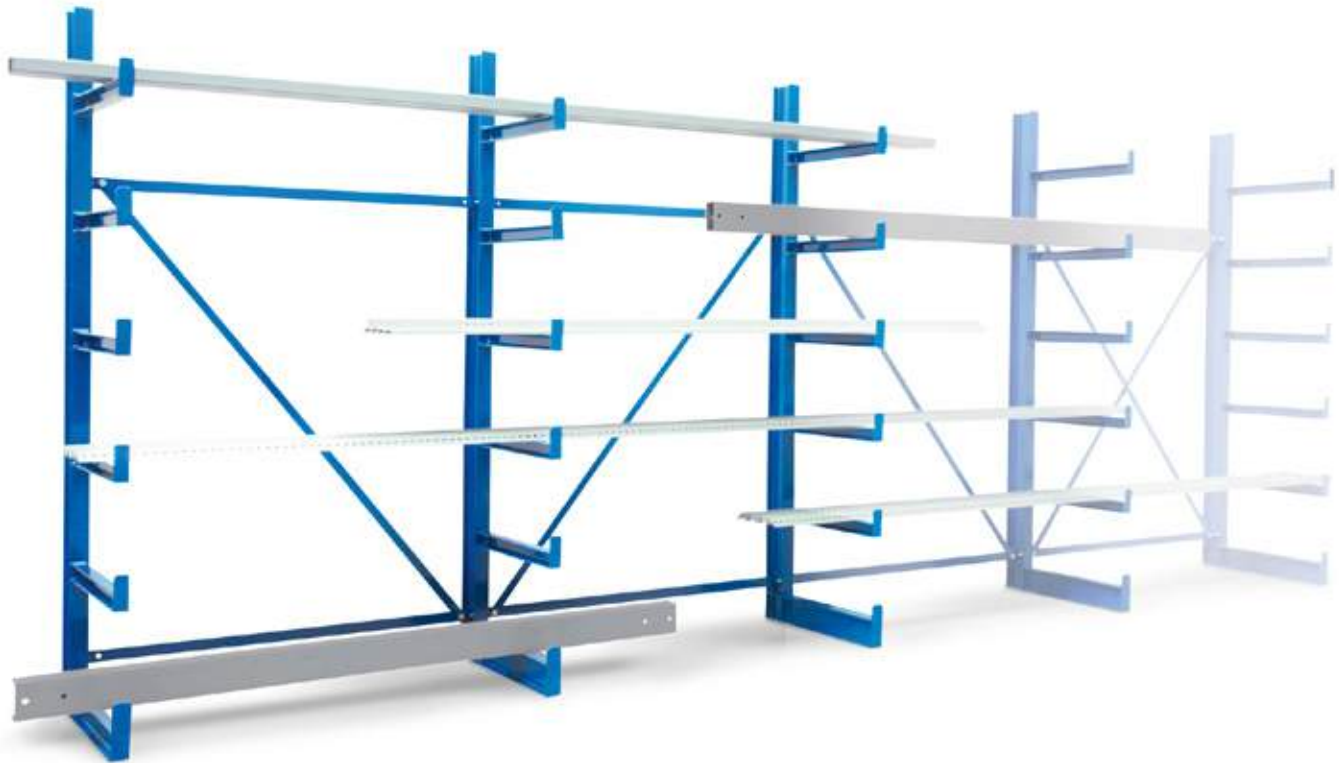

Kragarmregal

Art.-Nr.	Beschreibung	Maße in mm (BxTxH)	Preis in €
05.60101-50	Grundfeld einseitig mit 12 x angeschweißten Armen Länge 500 mm, mit 2 x Diagonalstreben	1250 x 500 x 2000	auf Anfrage
05.60102-50	Anbaufeld einseitig mit 12 x angeschweißten Armen Länge 500 mm, mit 1 x Diagonalstrebe	1250 x 500 x 2000	auf Anfrage
05.60121-50	Grundfeld doppelseitig mit 24 x angeschweißten Armen Länge 500 mm, mit 2 x Diagonalstreben	1250 x 1000 x 2000	auf Anfrage
05.60122-50	Anbaufeld doppelseitig mit 24 x angeschweißten Armen Länge 500 mm, mit 1 x Diagonalstrebe	1250 x 1000 x 2000	auf Anfrage

Technische Merkmale:

- Kragarme im Raster 100 mm frei verstellbar
- Ständer und Kragarme aus IPE-Profilen
- Kragarme mit fest angeschweißter Abrollsicung
- Lagerebenen inklusive Fußlagerung
- Nutztiefe 500 mm
- Je Kragarm bis 500 kg Tragkraft
- Hochwertiger Industrielack RAL 5010

Planungshinweise:

- Außenmaße:
Breite Grundregal 1060 mm
Breite Anbauregal 1060 mm
Tiefe Nennmaß + 120 mm

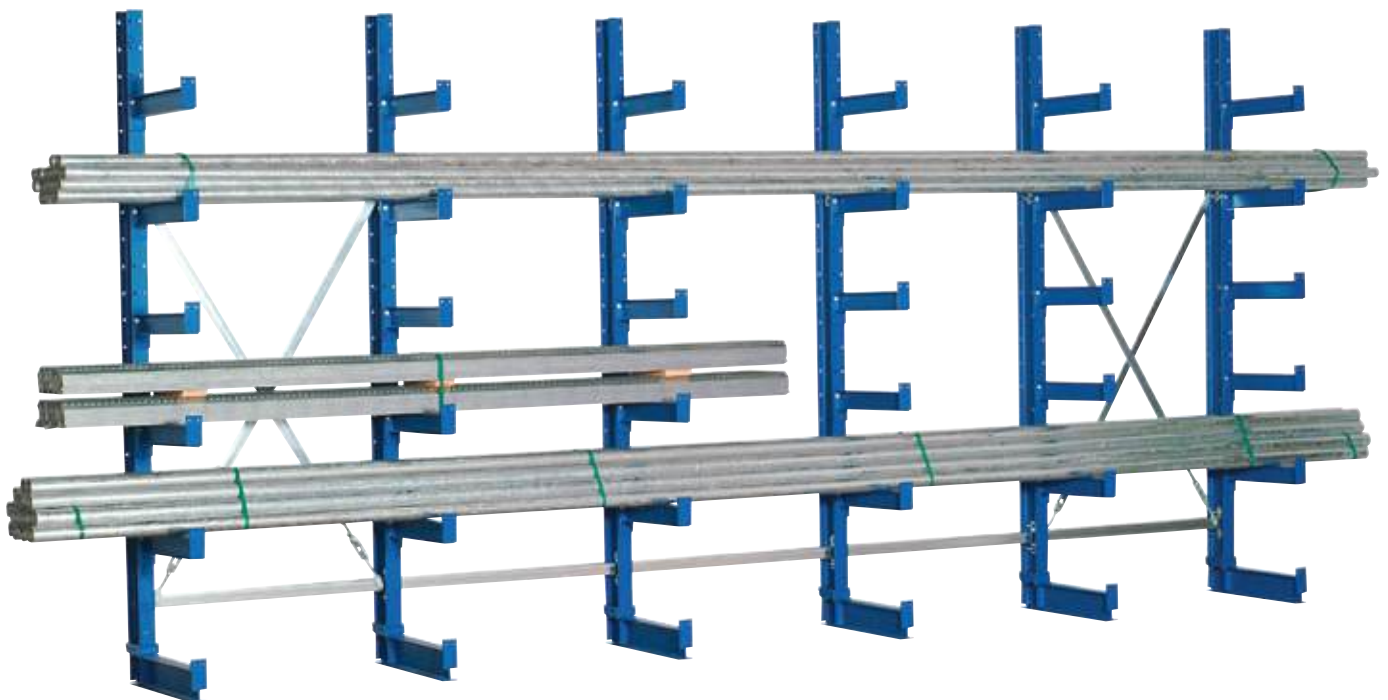
**Kragarmregal, Grundregal**

Art.-Nr.	Beschreibung	Maße in mm (BxTxH)	Preis in €
05.20101-50	Einseitig mit 10 x verstellbaren Armen 500 mm lang, mit 2 x Diagonalstreben, Feldlast 2000 kg	1000 x 500 x 2000	auf Anfrage
05.20121-50	Doppelseitig mit 20 x verstellbaren Armen 500 mm lang, mit 2 x Diagonalstreben, Feldlast 4000 kg	1000 x 1000 x 2000	auf Anfrage
05.20201-50	Einseitig mit 12 x verstellbaren Armen 500 mm lang, mit 2 x Diagonalstreben, Feldlast 2000 kg	1000 x 500 x 2500	auf Anfrage
05.20221-50	Doppelseitig mit 24 x verstellbaren Armen 500 mm lang, mit 2 x Diagonalstreben, Feldlast 4000 kg	1000 x 1000 x 2500	auf Anfrage

Kragarmregal, Anbauregal

Art.-Nr.	Beschreibung	Maße in mm (BxTxH)	Preis in €
05.20102-50	Einseitig mit 10 x verstellbaren Armen 500 mm lang, mit 1 x Diagonalstrebe, Feldlast 2000 kg	1000 x 500 x 2000	auf Anfrage
05.20122-50	Doppelseitig mit 20 x verstellbaren Armen 500 mm lang, mit 1 x Diagonalstrebe, Feldlast 4000 kg	1000 x 1000 x 2000	auf Anfrage
05.20202-50	Einseitig mit 12 x verstellbaren Armen 500 mm lang, mit 1 x Diagonalstrebe, Feldlast 2000 kg	1000 x 500 x 2500	auf Anfrage
05.20222-50	Doppelseitig mit 24 x verstellbaren Armen 500 mm lang, mit 1 x Diagonalstrebe, Feldlast 4000 kg	1000 x 1000 x 2500	auf Anfrage

Kragarm, zusätzlich

Art.-Nr.	Beschreibung	Maße in mm (BxTxH)	Preis in €
05.402-K	Inkl. Schraubbefestigung	500	auf Anfrage



Regalsysteme

Neu

Kragarmregal für leichte Lasten

Technische Merkmale:

- Vielseitiges Baukastensystem für jede Art von Lagerraum und Lagergut
- Hochwertige Pulverbeschichtung für den Innenbereich
- Langlebige Feuerverzinkung für den Außenbereich
- Freitrageregale mit Dachkonstruktion als Kalthalle
- Regalsysteme für leichte bis schwerste Lasten
- Einseitige und doppelseitige Regalsysteme
- Freitrageregale mit kurzen Lieferzeiten
- Freitrageregale mit Dach und Wand
- Weitere Ausführungen auf Anfrage

- Traglast einseitig je Ständer 1500 kg
- Traglast doppelseitig je Ständerseite 1500 kg

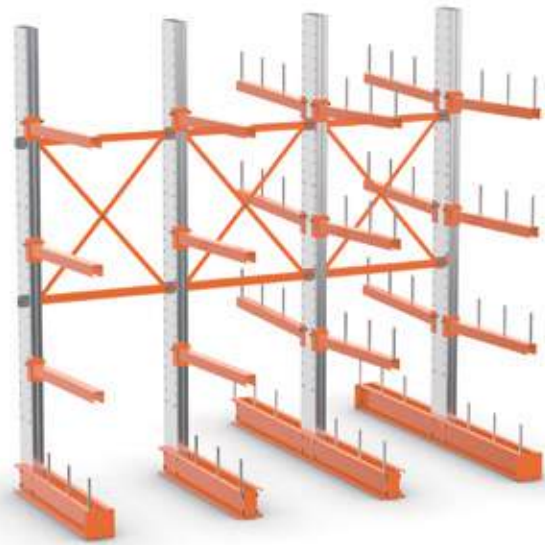

Freitrag-Grundregal einseitig

- Für leichte Lasten, 2 Ständer, 6 verstellbare Tablare, 1 Verbindungskreuz, 4 Bodenanker, Regallänge 1180 mm

Regalhöhe	1976		2432	
Nutztiefe in mm	500	700	500	700
Tragkraft Ebene in kg	600	400	600	400
Gesamttragkraft in kg	3000	2000	3000	2000
Art. Nr.	05.0A32-197	05.1A32-197	05.0A32-243	05.1A32-243
Preis in €	auf Anfrage	auf Anfrage	auf Anfrage	auf Anfrage

Freitrag-Anbauregal einseitig

- Für leichte Lasten, 1 Ständer, 3 verstellbare Tablare, 1 Verbindungskreuz, 4 Bodenanker, Regallänge 1000 mm

Regalhöhe	1976		2432	
Nutztiefe in mm	500	700	500	700
Tragkraft Arm in kg	600	400	300	200
Gesamttragkraft in kg	1500	1000	1500	1000
Art. Nr.	05.0A31-197	05.1A31-197	05.0A31-243	05.1A31-243
Preis in €	auf Anfrage	auf Anfrage	auf Anfrage	auf Anfrage

Freitrag-Grundregal doppelseitig

- Für leichte Lasten, 2 Ständer, 12 verstellbare Tablare, 1 Verbindungskreuz, 4 Bodenanker, Regallänge 1180 mm

Regalhöhe	1976		2432	
Nutztiefe in mm	500	700	500	700
Tragkraft Ebene in kg	600	400	600	400
Gesamttragkraft in kg	6000	4000	6000	4000
Art. Nr.	05.0B32-197	05.1B32-197	05.0B32-243	05.1B32-243
Preis in €	auf Anfrage	auf Anfrage	auf Anfrage	auf Anfrage

Freitrag-Anbauregal doppelseitig

- Für leichte Lasten, 1 Ständer, 6 verstellbare Tablare, 1 Verbindungskreuz, 2 Bodenanker, Regallänge 1000 mm

Regalhöhe	1976		2432	
Nutztiefe in mm	500	700	500	700
Tragkraft Arm in kg	600	400	300	200
Gesamttragkraft in kg	1500	1000	1500	1000
Art. Nr.	05.0B31-197	05.1B31-197	05.0B31-243	05.1B31-243
Preis in €	auf Anfrage	auf Anfrage	auf Anfrage	auf Anfrage

Tragarm

Art.-Nr.	Länge in mm	Tragkraft in kg	Preis in €
05.L11A030-050	500	300	auf Anfrage
05.L11A030-070	700	200	auf Anfrage

Endanschlag

Art.-Nr.	Länge in mm	Preis in €
05.KTEM12-100	100	auf Anfrage
05.KTEM12-150	150	auf Anfrage

- Traglast einseitig je Ständer Tiefe 800 mm -1600 kg
- Traglast einseitig je Ständer Tiefe 1000 mm -1400 kg
- Traglast doppelseitig je Ständerseite Tiefe 800 mm- 1600 kg
- Traglast doppelseitig je Ständerseite Tiefe 1000 mm- 1400 kg

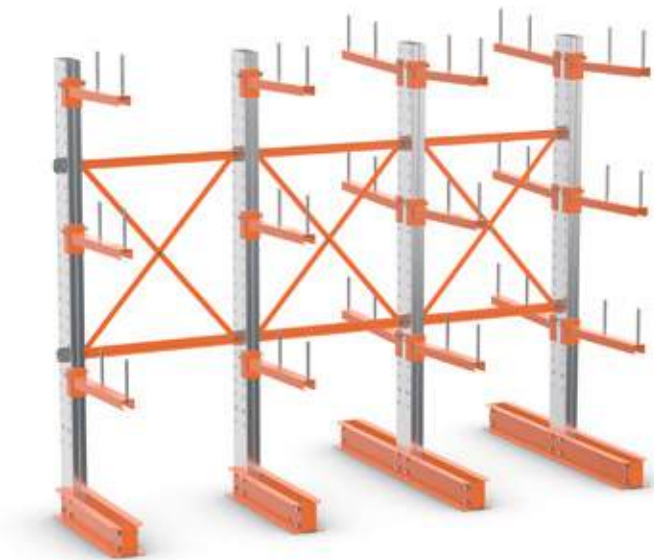

Freitragender-Grundregal einseitig

- Für schwere Lasten, 2 Ständer, 6 verstellbare Tablare, 1 Verbindungskreuz, 4 Bodenanker, Regallänge 1160 mm

Regalhöhe	2432		2964	
Nutztiefe in mm	800	1000	800	1000
Tragkraft Ebene in kg	800	600	800	600
Gesamttragkraft in kg	3200	2800	3200	2800
Art. Nr.	M05.0A32-243	M05.1A32-243	M05.0A32-296	M05.1A32-296
Preis in €	auf Anfrage	auf Anfrage	auf Anfrage	auf Anfrage

Freitragender-Anbauregal einseitig

- Für schwere Lasten, 1 Ständer, 3 verstellbare Tablare, 1 Verbindungskreuz, 4 Bodenanker, Regallänge 1000 mm

Regalhöhe	2432		2964	
Nutztiefe in mm	800	1000	800	1000
Tragkraft Arm in kg	400	300	400	300
Gesamttragkraft in kg	1600	1400	3200	2800
Art. Nr.	M05.0A31-243	M05.1A31-243	M05.0A31-296	M05.1A31-296
Preis in €	auf Anfrage	auf Anfrage	auf Anfrage	auf Anfrage

Freitragender-Grundregal doppelseitig

- Für schwere Lasten, 2 Ständer, 12 verstellbare Tablare, 1 Verbindungskreuz, 4 Bodenanker, Regallänge 1180 mm

Regalhöhe	2432		2964	
Nutztiefe in mm	800	1000	800	1000
Tragkraft Ebene in kg	800	600	800	600
Gesamttragkraft in kg	6400	5600	6400	5600
Art. Nr.	M05.0B32-243	M05.1B32-243	M05.0B32-296	M05.1B32-296
Preis in €	auf Anfrage	auf Anfrage	auf Anfrage	auf Anfrage

Freitragender-Anbauregal doppelseitig

- Für schwere Lasten, 1 Ständer, 6 verstellbare Tablare, 1 Verbindungskreuz, 4 Bodenanker, Regallänge 1000 mm

Regalhöhe	2432		2964	
Nutztiefe in mm	800	1000	800	1000
Tragkraft Arm in kg	400	300	400	300
Gesamttragkraft in kg	3200	2800	3200	2800
Art. Nr.	M05.0B31-243	M05.1B31-243	M05.0B31-296	M05.1B31-296
Preis in €	auf Anfrage	auf Anfrage	auf Anfrage	auf Anfrage

Tragarm

Art.-Nr.	Länge in mm	Tragkraft in kg	Preis in €
05.M11A040-080	800	400	auf Anfrage
05.M11A030-1000	1000	300	auf Anfrage

Endanschlag

Art.-Nr.	Länge in mm	Preis in €
05.KTEM12-100	100	auf Anfrage
05.KTEM12-150	150	auf Anfrage

Regalsysteme

Schrägbodenregale

- Neigungswinkel der Schrägböden ca. 34°
- Die Ebenen sind im Abstand von 25 mm höhenverstellbar (schraublos)
- Steckmontage
- Beliebig erweiterbar
- Ebenenlast: 100 kg
- Außenmaße:
Breite Grundregal: 1060/1360 mm
Breite Anbauregal: 1010/1310 mm
Regalboden Tiefe 600 mm, Regaltiefe: 535 mm
- Oberfläche verzinkt



Schrägbodenregal

- 3 x Lagerebenen

Grundregal	Art.-Nr.	Maße in mm (BxTxH)	Preis in €	Anbauregal	Art.-Nr.	Preis in €
	05.HZG20510S	1000 x 500 x 2000	auf Anfrage		05.HZA20510S	auf Anfrage
	05.HZG20513S	1300 x 500 x 2000	auf Anfrage		05.HZA20513S	auf Anfrage

Zusatzebene Schrägbodenregal

Art.-Nr.	Für Breite in mm	Preis in €
05.Z505100	1000	auf Anfrage
05.Z505130	1300	auf Anfrage

Durchlaufregale

Stühle und Regale

- Neigungswinkel der Fachebenen ca. 3-4°
 - Schraublos höhenverstellbar im Abstand von 25 mm
 - Ebenenlast: 200/400 kg
 - Oberfläche verzinkt
- Außenmaße:
Breite Grundregal 1360 mm
Breite Anbauregal 1310 mm
Regaltiefe 1275/2555 mm



Durchlaufregal

Art.-Nr.	Ausführung	Maße in mm (BxTxH)	Ausführung	Preis in €
05.DLR-AFKLV	Bremsblech für Röllchenbahn			auf Anfrage
05.HZG201213KR	Durchlaufregal, Grundregal	1300 x 1200 x 2000	4 x Ebenen, 4 x Kanäle pro Ebene 5 x Führungsschienen pro Ebene, Feldlast 1000 kg Normalröllchen	auf Anfrage
05.HZA201213KR	Durchlaufregal, Anbauregal	1300 x 1200 x 2000	4 x Ebenen, 4 x Kanäle pro Ebene, 5 x Führungsschienen pro Ebene, Feldlast 1000 kg Normalröllchen	auf Anfrage
05.KR13120GE	Zusatzebene	1300 x 1200	4 x Kanäle, 5 x Führungsschienen	auf Anfrage
05.HZG202413KR	Durchlaufregal, Grundregal	1300 x 2400 x 2000	4 x Ebenen, 4 x Kanäle pro Ebene, Feldlast 2000 kg Spurkranzröllchen, ohne Führungsschienen	auf Anfrage
05.HZA202413KR	Durchlaufregal, Anbauregal	1300 x 2400 x 2000	4 x Ebenen, 4 x Kanäle pro Ebene, Feldlast 2000 kg Spurkranzröllchen, ohne Führungsschienen	auf Anfrage
05.KR13240GE	Zusatzebene	1300 x 2400	4 x Kanäle	auf Anfrage



Regalsysteme

Durchlaufregal - verfahrbar

- Neigungswinkel der Fachebenen ca. 3-4°
- Röllchenleisten und Führungsschienen sind im Raster von 6 mm beliebig verstellbar
- Spezialtraversen mit großer Rundung zur schonenden Entnahme von Behältern
- Steckmontage
- Lenkrollen mit Radfeststeller (Raddurchmesser 125 mm)
- Feldlast: 700 kg
- Ebenenlast: 200 kg
- Feldtiefe: 1275 mm
- Breite Grundregal: 1360 mm
- Gesamtbauhöhe 2000 mm
- Oberfläche verzinkt

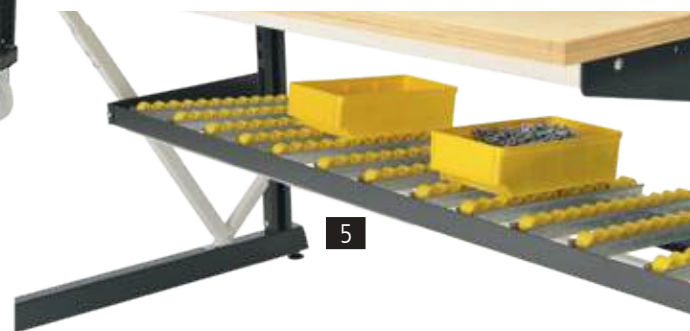
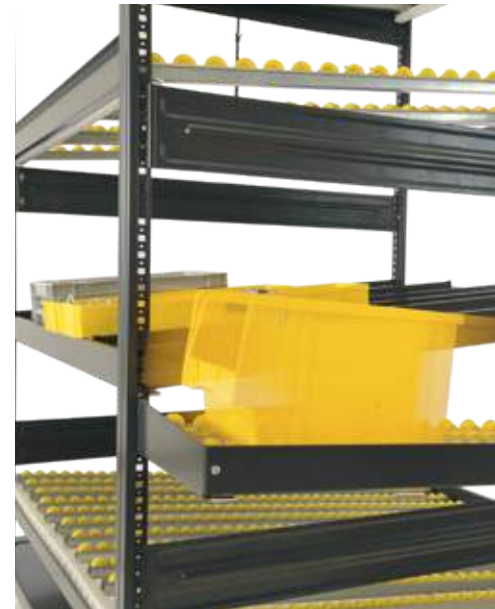
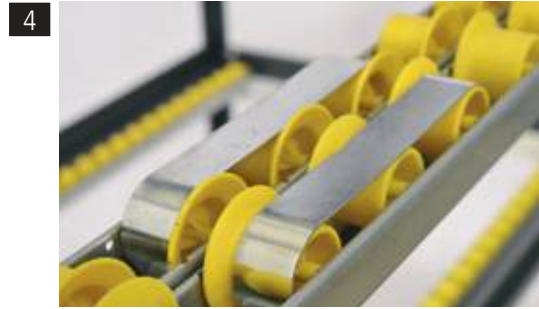

Pos	Art.-Nr.	Produkt	Maße in mm (B x T x H)	Ausführung	Preis in €
1	05.HZG171213KR	Grundregal-Durchlauf	1300 x 1200 x 1750	1 12 x Normalröllchenleiste N33, ohne Führungsschienen (Rücklauf) 2 10 x Normalröllchen N33 und 6 x Führungsschienen (Zulauf) 3 6 x Spurkranzröllchen, ohne Führungsschienen (Zulauf) 4 6 x Normalröllchenleiste und 4 x Führungsschiene (Zulauf)	auf Anfrage
2	05.HZGTW1240	Regaltransportwagen	1375 x 1280 x 200	2 x Tragrahmengestell unmontiert 2 x Diagonalstrebe mit Schloss 2 x Lenkrolle mit Feststeller; 2 x Bockrollen	auf Anfrage
3	05.HZGRÜ1240	Rücklaufebene	1240 x 335 (B x T)	2 x Normalröllchenleiste N33 1 x Führungsschiene 2 x Haltewinkel 1 x Verbindungsschiene	auf Anfrage
4	05.DLR-AFKLV	Bremsblech		Für Röllchenbahn	auf Anfrage
5	05.HZGRÜ1410	Zusatzrahmen	1472 x 395 (B x T)	Zusatzrahmen für Behälterrücklauf an Werkbank Typ workraster Schräge 1410 x 395 (B x T)	auf Anfrage

Lieferung ohne Dekoration, Haken + Kästen

- 200 kg Tragkraft pro Ebene (bei gleichmäßiger Belastung)
- Rollenbahnen sorgen dafür, dass die Ware zur Entnahmestelle selbsttätig vorrückt - Schwerkraftprinzip
- Ebenen sind flexibel im Abstand von 25 mm schraublos verstellbar
- Regal ist nicht fest mit dem Arbeitstisch verschraubt



workcraster ■ Arbeitstisch
■ HV-Bereich 735 - 1100 mm



workline ■ Arbeitstisch
■ HV-Bereich 735 - 1100 mm



workergo ■ C-Fuß-Arbeitstisch
■ HV-Bereich 695 - 1030 mm

Preise auf Anfrage



Garderobenschränke





Sitzbänke

Seite 580



Garderobenschränke aus Stahl

Seite 581



Fächerschränke

Seite 585



Fächerschränke mit Sichttüren

Seite 587



Mehrzweckschränke

Seite 588



Feuerwehrschränke

Seite 589



Sitzbänke

Sitzbänke



Stapelbare Bänke

- Stabile Konstruktion
- Füße aus Rundrohr Ø 25 mm, Lackierung RAL 7021 schwarzgrau pulverbeschichtet
- Abriebfeste Kunststoff-Bodengleiter in schwarz
- Sitzfläche 300 mm tief, Sitzhöhe 460 mm
- Auflage aus klarlackierten Buche Massivholzplatten 80 x 20 mm
- Anlieferung fertig montiert



Stapelbare Sitzbank

Art.-Nr.	Maße in mm (BxTxH)	Beschreibung	Preis in €
06.85.50	1200 x 460 x 460	4 x Füße	179,41
06.85.51	1600 x 460 x 460	4 x Füße	206,77
06.85.52	2000 x 460 x 460	6 x Füße	243,26

Freistehende Sitzbank

- Stabile Vierkantröhr Konstruktion 30 x 30 mm Lackierung RAL 7021 schwarzgrau
- Sitzplatten aus gerundeten, lackierten Hartholzleisten 60 x 30 mm
- Schuhroste mit 5 Querstreben aus Vierkantröhr
- Bodengleiter mit 10 mm Niveaueausgleich
- Anlieferung fertig montiert



Freistehende Sitzbank

Art.-Nr.	Maße in mm (BxTxH)	Beschreibung	Preis in €
06.50.000	1000 x 353 x 420	4 x Füße, ohne Schuhrost	280,39
06.50.010	1000 x 353 x 420	4 x Füße, mit Schuhrost	360,52
06.51.000	1500 x 353 x 420	4 x Füße, ohne Schuhrost	347,17
06.51.010	1500 x 353 x 420	4 x Füße, mit Schuhrost	430,61
06.52.000	1960 x 353 x 420	6 x Füße, ohne Schuhrost	427,29
06.52.010	1960 x 353 x 420	6 x Füße, mit Schuhrost	524,08

- Stabile Stahlkonstruktion
- Türen mit senkrechter Verstärkung, rechts angeschlagen und in Drehbolzen gelagert
- Mit je 3 Lüftungsschlitzen oben und unten und eingestanzten Etikettenrahmen
- Einsteckbarer Hutboden
- Kleiderstange mit 3 Schiebehaken
- Drehriegelverschluss für Vorhängeschloss
- Leichte Innenreinigung durch eben auskehrbaren Abteilmöbel
- Abteibreite 300 mm



Erhöhter Korrosionsschutz für den Schrank durch Schrankfüße aus Kunststoff



Drehriegelverschluss



06.010.F020



06.055.F030

Garderobenschränke mit 100 mm hohen Füßen

Art.-Nr.	Maße in mm (BxTxH)	Anzahl der Abteile	Preis in €
06.010.F020	610 x 500 x 1950	2	376,36
06.010.F030	900 x 500 x 1950	3	530,58
06.010.F040	1190 x 500 x 1950	4	706,44

Garderobenschränke ohne Füße

Art.-Nr.	Maße in mm (BxTxH)	Anzahl der Abteile	Preis in €
06.055.F020	610 x 500 x 1850	2	372,86
06.055.F030	900 x 500 x 1850	3	534,75
06.055.F040	1190 x 500 x 1850	4	723,64

Korpus	Fronten
RAL 7035	RAL 5023 RAL 7035



Garderobenschränke aus Stahl

Garderobenschränke mit Füßen

- Langlebige Stahlkonstruktion, Fronten ebenfalls aus Stahl
- Optimale Belüftung im Schrank durch das Belüftungs-Konzept
- Türen rechts angeschlagen, in Drehbolzen gelagert mit senkrechter Verstärkung, Lüftungsschlitzen und eingestanzen Etikettenrahmen
- Türanschlagdämpfer
- Einsteckbarer Hutboden und Garderobenstange aus Ovalprofil mit 3 verdrehsicheren Schiebehaken für jedes Abteil
- Drehriegelverschluss für Vorhängeschloss als praktische Basisausstattung
- Füße bei Korpusfarbe RAL7035 in Lichtgrau, bei allen anderen Korpusfarben in schwarz



Ovale Spezial-Garderobenstange mit verdrehsicheren Doppelschiebehaken. Enorme Tragkraft und hoher Bedienungskomfort



Erhöhter Korrosionsschutz für den Schrank durch Schrankfüße aus Kunststoff



Belüftungs-Konzept

Der Luftaustritt im hinteren Schrankboden sorgt für eine gute Belüftung und Trocknung im Abteil. Bei Sockelschränken erfolgt die Entlüftung über Öffnungen oberhalb des zurückgesetzten Sockels.



06.01.430

Garderobenschränke mit 150 mm hohen Füßen

Art.-Nr.	Maße in mm (BxTxH)	Abteilleite in mm	Abteile	Beschreibung	Preis in €
06.01.230	610 x 500 x 1850	300	2	Drehriegelverschluss für Vorhängeschloss	437,30
06.01.231	610 x 500 x 1850	300	2	Zylinderschloss	449,98
06.01.240	810 x 500 x 1850	400	2	Drehriegelverschluss für Vorhängeschloss	537,43
06.01.241	810 x 500 x 1850	400	2	Zylinderschloss	550,13
06.01.330	900 x 500 x 1850	300	3	Drehriegelverschluss für Vorhängeschloss	604,20
06.01.331	900 x 500 x 1850	300	3	Zylinderschloss	623,21
06.01.340	1200 x 500 x 1850	400	3	Drehriegelverschluss für Vorhängeschloss	741,07
06.01.341	1200 x 500 x 1850	400	3	Zylinderschloss	760,09
06.01.430	1190 x 500 x 1850	300	4	Drehriegelverschluss für Vorhängeschloss	767,77
06.01.431	1190 x 500 x 1850	300	4	Zylinderschloss	793,13

Garderobenschränke mit Sockel

Garderobenschränke

- Langlebige Stahlkonstruktion, Fronten ebenfalls aus Stahl
- Optimale Belüftung im Schrank durch das Belüftungs-Konzept
- Türen rechts angeschlagen, in Drehbolzen gelagert mit senkrechter Kastenverstärkung, Lüftungsschlitzen und eingestanzten Etikettenrahmen
- Türanschlagdämpfer
- Einsteckbarer Hutboden und Garderobenstange aus Ovalprofil mit 3 verdrehsicheren Schiebehaken für jedes Abteil
- Drehriegelverschluss für Vorhängeschloss als praktische Basisausstattung



Ovale Spezial-Garderobenstange mit verdrehsicheren Doppelschiebehaken. Enorme Tragkraft und hoher Bedienungskomfort



Drehriegelverschluss



Zylinderschloss



Belüftungs-Konzept

Der Luftaustritt im hinteren Schrankboden sorgt für eine gute Belüftung und Trocknung im Abteil. Bei Sockelschränken erfolgt die Entlüftung über Öffnungen oberhalb des zurückgesetzten Sockels.



06.02.431

Garderobenschränke mit 100 mm hohem Sockel

Art.-Nr.	Maße in mm (BxTxH)	Abteillbreite in mm	Abteile	Beschreibung	Preis in €
06.02.230	610 x 500 x 1800	300	2	Drehriegelverschluss für Vorhängeschloss	437,30
06.02.231	610 x 500 x 1800	300	2	Zylinderschloss	449,98
06.02.240	810 x 500 x 1800	400	2	Drehriegelverschluss für Vorhängeschloss	537,43
06.02.241	810 x 500 x 1800	400	2	Zylinderschloss	550,13
06.02.330	900 x 500 x 1800	300	3	Drehriegelverschluss für Vorhängeschloss	604,20
06.02.331	900 x 500 x 1800	300	3	Zylinderschloss	623,21
06.02.340	1200 x 500 x 1800	400	3	Drehriegelverschluss für Vorhängeschloss	741,07
06.02.341	1200 x 500 x 1800	400	3	Zylinderschloss	760,09
06.02.430	1190 x 500 x 1800	300	4	Drehriegelverschluss für Vorhängeschloss	767,77
06.02.431	1190 x 500 x 1800	300	4	Zylinderschloss	793,13

Korpus

RAL 5012 RAL 7021 RAL 7035

Fronten

RAL 3000 RAL 3003 RAL 5010 RAL 5012 RAL 5021 RAL 6011 RAL 7021 RAL 7035 RDS 0959059



Garderobenschränke aus Stahl

Garderobenschränke mit Sitzbank

- Langlebige Stahlkonstruktion, Fronten ebenfalls aus Stahl
- Optimale Belüftung im Schrank durch das Belüftungs-Konzept
- Türen rechts angeschlagen, in Drehbolzen gelagert mit senkrechter Verstärkung, Lüftungsschlitzen und eingestanzen Etikettenrahmen
- Türanschlagdämpfer
- Einsteckbarer Hutboden und Garderobenstange aus Ovalprofil mit 3 verdrehsicheren Schiebehaken für jedes Abteil
- Drehriegelverschluss für Vorhängeschloss als praktische Basisausstattung
- Sitzleisten standardmäßig aus Buche, im Profil 60 x 30 mm, allseitig gehobelt, oben abgerundet, klar lackiert mit naturgegebenen Farbunterschieden
- Sitzhöhe 420 mm, Sitztiefe 315 mm, Schranktiefe inkl. Sitzbank 815 mm
- Standardfarbe der Sitzbank-Untergestelle: RAL 7021, Schwarzgrau



Belüftungs-Konzept

Der Luftaustritt im hinteren Schrankboden sorgt für eine gute Belüftung und Trocknung im Abteil. Bei Sockelschränken erfolgt die Entlüftung über Öffnungen oberhalb des zurückgesetzten Sockels.



Ovale Spezial-Garderobenstange mit verdrehsicheren Doppelschiebehaken. Enorme Tragkraft und hoher Bedienungskomfort



Drehriegelverschluss



Zylinderschloss



06.03.330

Garderobenschränke mit untergebauter Sitzbank

Art.-Nr.	Maße in mm (BxTxH)	Abteillbreite in mm	Abteile	Beschreibung	Preis in €
06.03.230	610 x 815 x 2090	300	2	Drehriegelverschluss für Vorhängeschloss	632,48
06.03.231	610 x 815 x 2090	300	2	Zylinderschloss	645,19
06.03.240	810 x 815 x 2090	400	2	Drehriegelverschluss für Vorhängeschloss	775,40
06.03.241	810 x 815 x 2090	400	2	Zylinderschloss	788,11
06.03.330	900 x 815 x 2090	300	3	Drehriegelverschluss für Vorhängeschloss	836,22
06.03.331	900 x 815 x 2090	300	3	Zylinderschloss	855,28
06.03.340	1200 x 815 x 2090	400	3	Drehriegelverschluss für Vorhängeschloss	1.030,83
06.03.341	1200 x 815 x 2090	400	3	Zylinderschloss	1.049,89
06.03.430	1190 x 815 x 2090	300	4	Drehriegelverschluss für Vorhängeschloss	1.039,95
06.03.431	1190 x 815 x 2090	300	4	Zylinderschloss	1.065,37

Garderobenschränke

- Solide, verschweißte Stahlblech-Konstruktion
- Doppelstöckig
- 2 x Abteile übereinander, pro Abteil 1 x Türe, Kleiderstange und 3 x Schiebehaken
- Türe glatt mit Drehriegelverschluss für Vorhängeschloss
- Fachgröße (BxTxH) 230/330 x 465 x 786 mm
- Die Abteillbreite 400 mm ist auch für Motorradhelme geeignet
- Eingestanzte Lochrosetten



06.05.2230



Garderobenschrank mit 150 mm hohen Füßen

Art.-Nr.	Maße in mm (BxTxH)	Abteillbreite in mm	Abteile	Preis in €
06.05.2230	610 x 500 x 1850	300	2 x 2	504,04
06.05.2240	810 x 500 x 1850	400	2 x 2	597,51
06.05.2330	900 x 500 x 1850	300	3 x 2	697,65
06.05.2340	1200 x 500 x 1850	400	3 x 2	817,82
06.05.2430	1190 x 500 x 1850	300	4 x 2	891,28



Garderobenschrank mit 100 mm hohem Sockel

Art.-Nr.	Maße in mm (BxTxH)	Abteillbreite in mm	Abteile	Preis in €
06.05.2231	610 x 500 x 1800	300	2 x 2	504,04
06.05.2241	810 x 500 x 1800	400	2 x 2	597,51
06.05.2331	900 x 500 x 1800	300	3 x 2	697,65
06.05.2341	1200 x 500 x 1800	400	3 x 2	817,82
06.05.2431	1190 x 500 x 1800	300	4 x 2	891,28

Fächerschränke

- 3 x Türe übereinander
- Solide, verschweißte Stahlblech-Konstruktion
- Einschlagende, glatte Türen mit innenliegenden Drehbolzen
- Einwandig
- Zylinderschloss mit je 2 x Schlüsseln
- Fachgröße (BxTxH) 230/330 x 465 x 510 mm
- Die Abteillbreite 400 mm ist auch für Motorradhelme geeignet



06.05.3231



Fächerschrank mit 150 mm hohen Füßen

Art.-Nr.	Maße in mm (BxTxH)	Abteillbreite in mm	Abteile	Preis in €
06.05.3230	610 x 500 x 1850	300	2 x 3	617,55
06.05.3240	810 x 500 x 1850	400	2 x 3	700,99
06.05.3330	900 x 500 x 1850	300	3 x 3	861,24
06.05.3340	1200 x 500 x 1850	400	3 x 3	964,72
06.05.3430	1190 x 500 x 1850	300	4 x 3	1.084,89



Fächerschrank mit 100 mm hohem Sockel

Art.-Nr.	Maße in mm (BxTxH)	Abteillbreite in mm	Abteile	Preis in €
06.05.3231	610 x 500 x 1800	300	2 x 3	617,55
06.05.3241	810 x 500 x 1800	400	2 x 3	700,99
06.05.3331	900 x 500 x 1800	300	3 x 3	861,24
06.05.3341	1200 x 500 x 1800	400	3 x 3	964,72
06.05.3431	1190 x 500 x 1800	300	4 x 3	1.089,89



Fächerschränke

Fächerschränke

Fächerschränke mit 4 x Türe übereinander

- Solide, verschweißte Stahlblech-Konstruktion
- Einschlagende, glatte Türen mit innenliegenden Drehbolzen
- Einwandig
- Zylinderschloss mit je 2 x Schlüsseln
- Fachgröße (BxTxH) 230/330 x 465 x 375 mm
- Die Abteibreite 400 mm ist auch für Motorradhelme geeignet



Fächerschrank mit 150 mm hohen Füßen

Art.-Nr.	Maße in mm (BxTxH)	Abteibreite in mm	Abteile	Preis in €
06.05.4230	610 x 500 x 1850	300	2 x 4	687,64
06.05.4240	810 x 500 x 1850	400	2 x 4	781,12
06.05.4330	900 x 500 x 1850	300	3 x 4	954,69
06.05.4340	1200 x 500 x 1850	400	3 x 4	1.078,20
06.05.4430	1190 x 500 x 1850	300	4 x 4	1.218,41

Fächerschränke mit 5 x Türe übereinander

- Solide, verschweißte Stahlblech-Konstruktion
- Einschlagende, glatte Türen mit innenliegenden Drehbolzen
- Einwandig
- Zylinderschloss mit je 2 x Schlüsseln
- Fachgröße (BxTxH) 230/330 x 465 x 295 mm
- Die Abteibreite 400 mm ist auch für Motorradhelme geeignet



Fächerschrank mit 150 mm hohen Füßen

Art.-Nr.	Maße in mm (BxTxH)	Abteibreite in mm	Abteile	Preis in €
06.05.5230	610 x 500 x 1850	300	2 x 5	747,73
06.05.5240	810 x 500 x 1850	400	2 x 5	844,55
06.05.5330	900 x 500 x 1850	300	3 x 5	1.088,21
06.05.5340	1200 x 500 x 1850	400	3 x 5	1.215,07
06.05.5430	1190 x 500 x 1850	300	4 x 5	1.348,59

Fächerschrank mit 100 mm hohem Sockel

Art.-Nr.	Maße in mm (BxTxH)	Abteibreite in mm	Abteile	Preis in €
06.05.4231	610 x 500 x 1800	300	2 x 4	687,64
06.05.4241	810 x 500 x 1800	400	2 x 4	781,12
06.05.4331	900 x 500 x 1800	300	3 x 4	954,69
06.05.4341	1200 x 500 x 1800	400	3 x 4	1.078,20
06.05.4431	1190 x 500 x 1800	300	4 x 4	1.218,41

Fächerschrank mit 100 mm hohem Sockel

Art.-Nr.	Maße in mm (BxTxH)	Abteibreite in mm	Abteile	Preis in €
06.05.5231	610 x 500 x 1800	300	2 x 5	747,73
06.05.5241	810 x 500 x 1800	400	2 x 5	844,55
06.05.5331	900 x 500 x 1800	300	3 x 5	1.088,21
06.05.5341	1200 x 500 x 1800	400	3 x 5	1.215,07
06.05.5431	1190 x 500 x 1800	300	4 x 5	1.348,59

- Langlebige Stahlkonstruktion mit 3, 4 oder 5 Fächern übereinander
- Wahlweise mit Kunststoff-Füßen (für besseren Korrosionsschutz) oder mit Sockel
- Pro Fach ein Zylinderschloss mit je 2 Schlüsseln, andere Verschlussarten auf Anfrage
- Böden der Fächer werden generell in Korpusfarbe ausgeführt
- Türen mit Acrylglasteinsätzen für den richtigen Überblick, Acrylglas 3 mm stark, innen fest verklebt

Lichte Durchlassmaße pro Fach

Abteilleite	Maße in mm (BxTxH)	Fächer übereinander
300	230 x 465 x 510	3
300	230 x 465 x 375	4
300	230 x 465 x 295	5
400	330 x 465 x 375	4
400	330 x 465 x 295	5



06.80.333



06.85.534

Fächerschränk mit 100 mm hohem Sockel

- Abteilleite 300 mm

Art.-Nr.	Maße in mm (BxTxH)	Abteile	Preis in €
06.80.331	320 x 500 x 1800	1 x 3	456,12
06.80.332	610 x 500 x 1800	2 x 3	760,20
06.80.333	900 x 500 x 1800	3 x 3	1.094,68
06.80.334	1190 x 500 x 1800	4 x 3	1.459,58
06.80.431	320 x 500 x 1800	1 x 4	513,89
06.80.432	610 x 500 x 1800	2 x 4	881,83
06.80.433	900 x 500 x 1800	3 x 4	1.237,07
06.80.434	1190 x 500 x 1800	4 x 4	1.669,39
06.80.531	320 x 500 x 1800	1 x 5	592,95
06.80.532	610 x 500 x 1800	2 x 5	1.018,66
06.80.533	900 x 500 x 1800	3 x 5	1.505,19
06.80.534	1190 x 500 x 1800	4 x 5	1.912,65

- Abteilleite 400 mm (auch für Motorradhelme geeignet)

Art.-Nr.	Maße in mm (BxTxH)	Abteile	Preis in €
06.80.341	420 x 500 x 1800	1 x 3	492,61
06.80.342	810 x 500 x 1800	2 x 3	857,50
06.80.343	1200 x 500 x 1800	3 x 3	1.195,03
06.80.441	420 x 500 x 1800	1 x 4	577,75
06.80.442	810 x 500 x 1800	2 x 4	1.030,83
06.80.443	1200 x 500 x 1800	3 x 4	1.456,54
06.80.541	420 x 500 x 1800	1 x 5	644,65
06.80.542	810 x 500 x 1800	2 x 5	1.152,46
06.80.543	1200 x 500 x 1800	3 x 5	1.687,64

Fächerschränk mit 150 mm hohen Füßen

- Abteilleite 300 mm

Art.-Nr.	Maße in mm (BxTxH)	Abteile	Preis in €
06.85.331	320 x 500 x 1850	1 x 3	447,00
06.85.332	610 x 500 x 1850	2 x 3	751,07
06.85.333	900 x 500 x 1850	3 x 3	1.082,52
06.85.334	1190 x 500 x 1850	4 x 3	1.444,37
06.85.431	320 x 500 x 1850	1 x 4	501,73
06.85.432	610 x 500 x 1850	2 x 4	869,66
06.85.433	900 x 500 x 1850	3 x 4	1.258,89
06.85.434	1190 x 500 x 1850	4 x 4	1.657,23
06.85.531	320 x 500 x 1850	1 x 5	577,75
06.85.532	610 x 500 x 1850	2 x 5	1.003,46
06.85.533	900 x 500 x 1850	3 x 5	1.489,99
06.85.534	1190 x 500 x 1850	4 x 5	1.900,49

- Abteilleite 400 mm (auch für Motorradhelme geeignet)

Art.-Nr.	Maße in mm (BxTxH)	Abteile	Preis in €
06.85.341	420 x 500 x 1850	1 x 3	471,32
06.85.342	810 x 500 x 1850	2 x 3	821,01
06.85.343	1200 x 500 x 1850	3 x 3	1.155,50
06.85.441	420 x 500 x 1850	1 x 4	562,55
06.85.442	810 x 500 x 1850	2 x 4	1.018,66
06.85.443	1200 x 500 x 1850	3 x 4	1.444,37
06.85.541	420 x 500 x 1850	1 x 5	632,48
06.85.542	810 x 500 x 1850	2 x 5	1.140,29
06.85.543	1200 x 500 x 1850	3 x 5	1.672,43

Korpus

RAL 5012	RAL 7021	RAL 7035
----------	----------	----------

Fronten

RAL 3000	RAL 3003	RAL 5010	RAL 5012	RAL 5021	RAL 6011	RAL 7021	RAL 7035	RDS 0959059
----------	----------	----------	----------	----------	----------	----------	----------	-------------



Mehrzweckschränke

Wäsche- und Garderobenschränke

Wäsche-Garderobenschrank

- Links: 4 x Einlegeböden
- Rechts: Hutboden mit Kleiderstange und 3 x Schiebehaken
- 2 x Flügeltüre zueinanderschlagend mit einem gemeinsamen Drehriegelverschluss für Vorhängeschloss
- Einlegeböden nicht höhenverstellbar



06.04.230



Wäsche-Garderobenschrank mit 150 mm hohen Füßen

Art.-Nr.	Maße in mm (BxTxH)	Beschreibung	Preis in €
06.04.230	610 x 500 x 1850	Abteilleite 300 mm	530,77
06.04.240	810 x 500 x 1850	Abteilleite 400 mm	554,12

Raumpflege-/Geräteschrank

- Links der verkürzten Trennwand: 4 x Fächer
- Rechts: Stange mit 6 x Schiebehaken
- 2 x Flügeltüre zueinanderschlagend mit einem gemeinsamen Drehriegelverschluss für Vorhängeschloss
- Einlegeböden nicht höhenverstellbar



06.04.341



Raumpflege-/Geräteschrank mit 150 mm hohen Füßen

Art.-Nr.	Maße in mm (BxTxH)	Beschreibung	Preis in €
06.04.330	610 x 500 x 1850	Abteilleite 300 mm	530,77
06.04.340	810 x 500 x 1850	Abteilleite 400 mm	554,12

Wäsche-Garderobenschrank mit 100 mm hohem Sockel

Art.-Nr.	Maße in mm (BxTxH)	Beschreibung	Preis in €
06.04.231	610 x 500 x 1800	Abteilleite 300 mm	597,51
06.04.241	810 x 500 x 1800	Abteilleite 400 mm	620,90

Raumpflege-/Geräteschrank mit 100 mm hohem Sockel

Art.-Nr.	Maße in mm (BxTxH)	Beschreibung	Preis in €
06.04.331	610 x 500 x 1800	Abteilleite 300 mm	597,51
06.04.341	810 x 500 x 1800	Abteilleite 400 mm	620,90

Korpus

RAL 5012 RAL 7021 RAL 7035

Fronten

RAL 3000 RAL 3003 RAL 5010 RAL 5012 RAL 5021 RAL 6011 RAL 7021 RAL 7035 RDS 0959059

Viele Feuerwehnhäuser müssen modernisiert werden, um die gesetzlich vorgeschriebene Schwarz-Weiß-Trennung zu garantieren und damit eine mögliche Kontaminationsverschleppung zu vermeiden. Auch bei Neubauten ist dies laut DIN 14092 „Feuerwehnhäuser“ in Teil 1 „Planungsgrundlagen“ eine der wesentlichen Maßgaben.

Diese Feuerwehrschränke sorgen dafür, dass Ihre persönliche Schutzausrüstung und auch die Privatkleidung immer gut und sicher aufbewahrt sind sowie eine schnelle Trocknung gewährleistet ist. Aufgrund der Kombinierbarkeit aller Modelle lassen sie sich ganz flexibel an Ihre Feuerwache anpassen. Und das auch farblich: Neben dem klassischen Feuerrot gibt es ein breites Spektrum weiterer Farben zur Wahl.

Sprechen Sie uns an!

Bis ins Detail durchdachte Produkteigenschaften und Zubehör, z.B.



Schwarz-Weiß-Trennung
Gesetzeskonforme Schwarz-Weiß-Trennung zur Vermeidung der Verschleppung von Kontamination nach Einsätzen.



Klappbarer Helmhalter
Helmhalter mit effektiver Belüftungsfunktion, ohne Verstellung passend für alle EU-Helmhersteller und Größen, geeignet für Körperschallmikrofone.



Belüftung / Trocknung
Durchdachte Belüftung unterstützt das schnelle Trocknen der Einsatzkleidung.



Sonstiges



AGB

Seite 592

Inhaltsverzeichnis nach Produktnamen

Seite 594

Inhaltsverzeichnis nach Artikelnummern

Seite 600

Allgemeine Zahlungs- und Lieferbedingungen der Bedrunka & Hirth Gerätebau GmbH Bräunlingen

1. Geltungsbereich

1.1 Die nachfolgenden Bedingungen haben Gültigkeit für alle unsere Angebote, Verkäufe, Lieferungen und Leistungen und werden Inhalt des Vertrages, sofern nicht eine gesonderte vertragliche Vereinbarung in Textform geschlossen wird. Sie gelten nicht, wenn unser Vertragspartner eine Privatperson ist und nicht beruflich oder gewerblich handelt. Sie gelten auch für alle künftigen Geschäftsbeziehungen, auch wenn sie für Folgeaufträge nicht noch einmal ausdrücklich vereinbart werden.

1.2 Abweichenden oder ergänzenden Allgemeinen Geschäftsbedingungen des Käufers widersprechen wir hiermit ausdrücklich. Sie gelten auch dann nicht, wenn der Käufer sie seiner Bestellung oder sonstigen Erklärung zugrunde gelegt oder der Geltung unserer allgemeinen Geschäftsbedingungen widersprochen hat.

2. Angebote und Vertragsabschlüsse

2.1 Unsere Angebote sind frei bleibend und können daher von uns jederzeit vor Zugang der Annahme durch den Besteller und 2 Werktagen danach widerrufen werden, sofern sie nicht in schriftlicher Form als verbindlich bezeichnet sind. Ein wirksamer Vertrag kommt daher erst durch unsere Auftragsbestätigung oder die Auslieferung der Ware zustande.

2.2 Maßangaben, Gewichte, Abbildungen, Zeichnungen sowie andere Unterlagen, die zu unseren unverbindlichen Angeboten gehören, bleiben in unserem Eigentum und sind nur annähernd maßgebend. Nur bei ausdrücklicher schriftlicher Bestätigung durch uns werden sie verbindlicher Vertragsinhalt.

3. Zweifelhafte Bonität

3.1 Werden uns nach Vertragsschluss Umstände bekannt, die Zweifel an der Zahlungsfähigkeit des Käufers begründen, können wir weitere Lieferungen von einer Vorauszahlung der Ware durch den Käufer abhängig machen. Wir können dem Käufer für die Vorauszahlung der Ware eine angemessene Frist setzen und vom Vertrag zurücktreten, wenn die Vorauszahlung nicht fristgemäß bei uns eingeht; der Käufer kann statt der Vorauszahlung Sicherheit durch Bankbürgschaft leisten. Haben wir die Ware bereits geliefert, so wird der Kaufpreis ungeachtet vereinbarter Zahlungsfristen sofort ohne Abzug fällig.

3.2 Zweifel an der Zahlungsfähigkeit des Käufers sind unter anderem dann begründet, wenn ein Antrag auf Eröffnung des Insolvenzverfahrens über sein Vermögen gestellt wurde oder der Zahlungen an uns oder Dritte nicht pünktlich leistet.

4. Preise

4.1 Sämtliche Preise gelten netto, ab Werk, ohne Verpackung, sofern keine andere Vereinbarung getroffen wurde. Es gelten stets die am Tage der Lieferung gültigen Preise. Auch bei Festabschlüssen sind wir berechtigt, eventuell Materialverteuerungen, Lohnerhöhungen u. ä. anteilig in Rechnung zu stellen. Sämtlichen Preisen sind die jeweils gültige Mehrwertsteuer hinzuzurechnen.

4.2 Die Verpackung wird, wenn im Angebot oder der Auftragsbestätigung nicht anders vereinbart, besonders berechnet.

4.3 Versand-/Gefahrenübergang

Mit Übergabe an den Spediteur, spätestens bei Verlassen des Werkes oder Lagers, geht die Gefahr auf den Käufer über. Es bleibt uns überlassen, die Versandart auszuwählen.

4.4 Zum vereinbarten Termin versandfrei gemeldete Waren müssen sofort abgerufen werden. Anderenfalls sind wir berechtigt sie auf Kosten und Gefahr des Käufers nach eigenem Ermessen zu lagern und als ab Werk oder ab Lager geliefert zu berechnen. Dasselbe gilt, wenn der Versand infolge Verkehrssperre oder sonstiger durch uns nicht verschuldeter Umstände nicht erfolgen kann.

4.5 Die gesetzliche Mehrwertsteuer ist in unseren Preisen nicht eingeschlossen und wird in der am Tag der Rechnungsstellung gesetzlich geltenden Höhe in der Rechnung gesondert ausgewiesen.

4.6 Wenn bei einer Lieferung innerhalb des EG-Binnenmarkts im innergemeinschaftlichen Verkehr eine Lieferung als steuerfrei behandelt wurde, obwohl die Voraussetzungen hierfür nicht vorlagen, so ist die Lieferung gleichwohl als steuerfrei anzusehen, wenn die Inanspruchnahme der Steuerbefreiung auf unrichtigen Angaben des Abnehmers beruht und wir die Unrichtigkeit dieser Angaben auch bei Beachtung der Sorgfalt eines ordentlichen Kaufmanns nicht erkennen konnten. In diesem Fall schuldet der

Abnehmer die entgangene Steuer.

4.7 Liegen zwischen dem Tag des Vertragsschlusses und dem Tag der Lieferung mehr als 4 Monate, ohne dass dies auf einer von uns zuvertretenden Lieferverzögerung beruht, und hat sich in dieser Zeit unsere gültige Preisliste geändert, so können wir anstelle des vereinbarten Kaufpreises den am Tag der Lieferung gültigen Listenpreis verlangen. Wir werden dem Käufer vor der Lieferung eine entsprechend geänderte Auftragsbestätigung übermitteln. Der Käufer kann in diesem Fall hinsichtlich der Waren, für die der Preis erhöht worden ist, von seiner Bestellung zurücktreten. Er muss den Rücktritt spätestens am fünften Werktag nach Erhalt der geänderten Auftragsbestätigung schriftlich erklären. Eine Übersendung per Telefax oder E-Mail genügt.

5. Lieferzeit

5.1 Alle genannten Liefertermine sind unverbindlich und gelten als nur annähernd vereinbart, soweit sie nicht von uns ausdrücklich als verbindlich bezeichnet worden sind. Bei unverbindlichen Lieferterminen gilt eine Lieferung innerhalb von 14 Tagen nach der angegebenen Lieferzeit auf jeden Fall noch als rechtzeitig.

5.2 Falls wir schuldhaft eine ausdrücklich vereinbarte Frist nicht einhalten können oder aus sonstigen Gründen in Verzug geraten, hat uns der Käufer eine angemessene Nachfrist zu gewähren. Nach fruchtlosem Ablauf dieser Nachfrist ist der Käufer berechtigt, vom Vertrag zurückzutreten.

5.3 Wird uns die Leistung aufgrund höherer Gewalt oder aus anderen außergewöhnlichen und unverschuldeten Umständen ganz oder teilweise vorübergehend unmöglich oder erheblich erschwert, so verlängert sich die vereinbarte Lieferzeit um die Dauer des Leistungshindernisses. Gleiches gilt für eine gesetzliche oder vom Käufer gesetzte Frist für die Leistungserbringung, insbesondere für Nachfristen bei Verzug.

5.4 Vor Ablauf der gemäß Absatz 3 verlängerten Lieferzeit bzw. Leistungsfrist ist der Käufer weder zum Rücktritt noch zum Schadensersatz berechtigt. Dauert das Leistungshindernis länger als 3 Monate an, sind sowohl der Käufer als auch wir zum Rücktritt berechtigt, soweit der Vertrag noch nicht durchgeführt ist. Ist der Käufer vertraglich oder gesetzlich (z.B. wegen Interessewegfall) ohne Nachfristsetzung zum Rücktritt berechtigt, so bleibt dieses Recht unberührt.

5.5 Bei einem etwaigen Lieferverzug, soweit er nicht auf Vorsatz oder grober Fahrlässigkeit beruht, sind Schadensersatzansprüche jeder Art ausgeschlossen.

6. Versand und Transportrisiko

6.1 Die Lieferung erfolgt ab Lager, wo auch der Erfüllungsort für die Lieferung und eine etwaige Nacherfüllung ist. Auf Verlangen und Kosten des Kunden wird die Ware an einen anderen Bestimmungsort versandt (Versendungskauf). Soweit nicht etwas anderes vereinbart ist, sind wir berechtigt, die Art der Versendung (insbesondere Transportunternehmen, Versandweg, Verpackung) selbst zu bestimmen.

6.2 Die Gefahr des zufälligen Untergangs und der zufälligen Verschlechterung der Ware geht spätestens mit der Übergabe auf den Kunden über. Beim Versendungskauf geht jedoch die Gefahr des zufälligen Untergangs und der zufälligen Verschlechterung der Ware sowie die Verzögerungsgefahr bereits mit Auslieferung der Ware an den Spediteur, den Frachtführer oder der sonst zur Ausführung der Versendung bestimmten Person oder Anstalt über. Soweit eine Abnahme vereinbart ist, ist diese für den Gefahrübergang maßgebend. Auch im Übrigen gelten für eine vereinbarte Abnahme die gesetzlichen Vorschriften des Werkvertragsrechts entsprechend. Der Übergabe bzw. Abnahme steht es gleich, wenn der Kunde im Verzug der Annahme ist.

6.3 Kommt der Kunde in Annahmeverzug, unterlässt er eine Mitwirkungshandlung oder verzögert sich unsere Lieferung aus anderen, vom Kunden zu vertretenden Gründen, so sind wir berechtigt, Ersatz des hieraus entstehenden Schadens einschließlich Mehraufwendungen (z.B. Lagerkosten) zu verlangen.

6.4 Sofern nicht ausdrücklich schriftlich etwas anderes vereinbart wurde, sind wir zu Teillieferungen in zumutbarem Umfang berechtigt.

6.5 Vom Kunden gewünschte telefonische, Telefax oder E-Mail übermittelte Avisierung der Lieferung berechnen wir mit 7,50 EUR

7. Zahlungsbedingungen

7.1 Unsere Rechnungen sind innerhalb von 10 Tagen ab Rechnungsdatum mit 2 % Skonto oder innerhalb von 30 Tagen ohne Abzug zahlbar.

7.2 Der Käufer kommt auch ohne eine Mahnung unsererseits in Verzug, wenn er den Kaufpreis nicht innerhalb von 30 Tagen nach Fälligkeit und Zugang der Rechnung oder einer gleichwertigen Zahlungsaufstellung zahlt.

7.3 Gerät der Käufer mit einer Zahlung in Verzug, werden seine sämtlichen Zahlungsverpflichtungen aus der Geschäftsverbindung mit uns sofort fällig. In diesem Fall sind wir berechtigt, von dem betreffenden Zeitpunkt an Zinsen in gesetzlich festgelegter Höhe zu verlangen. Der Nachweis eines höheren Schadens durch den Verkäufer bleibt vorbehalten.

7.4 Der Käufer ist zur Aufrechnung, auch wenn Mängelrügen oder Gegenansprüche geltend gemacht werden, nur berechtigt, wenn die Gegenansprüche rechtskräftig festgestellt, von dem Verkäufer anerkannt wurden oder unstreitig sind. Zur Ausübung eines Zurückbehaltungsrechts ist der Käufer nur befugt, wenn sein Gegenanspruch auf demselben Kaufvertrag beruht.

8. Haftung

8.1 Angaben über Eigenschaften von Waren, sowie Hinweise auf technische Normen in Katalogen oder sonstigen Werbemitteln und unseren Preislisten dienen lediglich der Beschreibung und begründen ohne eine ausdrückliche Bezugnahme in der Auftragsbestätigung beziehungsweise im Vertrag noch keine Beschaffenheitsgarantie.

8.2 Wir sind nicht zur Gewährleistung verpflichtet, wenn der Käufer einen offensichtlichen Mangel nicht unverzüglich schriftlich gerügt hat. Bei versteckten Mängeln, deren Entdeckung auch bei sorgfältiger Ausübung der Pflichten des Bestellers nach § 377 HGB nicht möglich war, ist die Rüge unverzüglich nach Feststellung zu erheben. Soweit ein von uns zu vertretender Mangel an der Ware vorliegt und von dem Käufer rechtzeitig schriftlich gerügt wurde, sind wir – unter Ausschluss der Rechte des Käufers von dem Vertrag zurückzutreten oder den Kaufpreis herabzusetzen – zur Nacherfüllung verpflichtet, es sei denn, dass wir aufgrund der gesetzlichen Regelung zur Verweigerung der Nacherfüllung berechtigt sind. Der Käufer hat uns für jeden einzelnen Mangel eine angemessene Frist zur Nacherfüllung zu gewähren.

8.3 Die Nacherfüllung kann nach der Wahl des Käufers durch Beseitigung des Mangels oder Lieferung einer neuen Ware erfolgen. Wir sind berechtigt, die von dem Käufer gewählte Art der Nacherfüllung zu verweigern, wenn sie nur mit unverhältnismäßigen Kosten verbunden ist. Während der Nacherfüllung sind die Herabsetzung des Kaufpreises oder der Rücktritt vom Vertrag durch den Käufer ausgeschlossen. Eine Nachbesserung gilt mit dem zweiten vergeblichen Versuch als fehlgeschlagen. Ist die Nacherfüllung fehlgeschlagen oder hat der Verkäufer die Nacherfüllung insgesamt verweigert, kann der Käufer nach seiner Wahl Herabsetzung des Kaufpreises (Minderung) verlangen oder den Rücktritt vom Vertrag erklären.

8.4 Schadensersatzansprüche zu den nachfolgenden Bedingungen wegen des Mangels kann der Käufer erst geltend machen, wenn die Nacherfüllung fehlgeschlagen ist oder die Nacherfüllung von uns verweigert wird. Das Recht des Käufers zur Geltendmachung von weitergehenden Schadensersatzansprüchen zu den nachfolgenden Bedingungen bleibt davon unberührt.

8.5 Für vorsätzliche oder grob fahrlässige Pflichtverletzungen sowie für Schäden aus einer Verletzung des Lebens, des Körpers oder der Gesundheit haften wir uneingeschränkt nach den gesetzlichen Vorschriften. Im Übrigen haften wir nur, wenn die verletzte Vertragspflicht für das Erreichen des Vertragszwecks erkennbar von wesentlicher Bedeutung ist, und nur begrenzt bis zur Höhe des typischerweise vorhersehbaren Schadens.

8.6 Die Haftungsbeschränkung nach Absatz 5 gilt entsprechend für andere als vertragliche Schadensersatzansprüche, insbesondere Ansprüche aus unerlaubter Handlung, mit Ausnahme der Ansprüche nach dem Produkthaftungsgesetz. Sie gilt ferner auch zugunsten unserer Angestellten, Arbeitnehmer, Mitarbeiter, Vertreter und Erfüllungsgehilfen.

8.7 Soweit wir bezüglich der Ware oder Teile derselben eine Beschaffenheits- und/oder Haltbarkeitsgarantie abgegeben hat, haften wir auch im Rahmen dieser Garantie. Für Schäden, die auf dem Fehlen der garantierten Beschaffenheit oder Haltbarkeit beruhen, aber nicht unmittelbar an der Ware eintreten, haften wir allerdings nur dann, wenn das Risiko eines solchen Schadens ersichtlich von der Beschaffenheits- und Haltbarkeitsgarantie erfasst ist

8.8 Eine weitergehende Haftung ist ohne Rücksicht auf die Rechtsnatur des geltend gemachten Anspruchs ausgeschlossen. Soweit die Haftung des Verkäufers ausgeschlossen oder beschränkt ist, gilt dies auch für die persönliche Haftung seiner Angestellten, Arbeitnehmer, Mitarbeiter, Vertreter und Erfüllungsgehilfen.

8.9 Alle Mängelansprüche verjähren 24 Monate nach Gefahrübergang, soweit gemäß §§ 438 I Nr. 2, 479 I und 634 a I Nr. 2 BGB keine längeren Fristen zwingend vorgeschrieben sind.

9. Eigentumsvorbehalt

9.1 Wir behalten uns das Eigentum an der Ware vor (Vorbehaltsware), bis zum Eingang aller Zahlungen aus dem Kaufvertrag. Die gelieferten Waren gehen erst dann in das Eigentum des Käufers über, wenn dieser seine gesamten Verbindlichkeiten aus der Geschäftsverbindung einschließlich Nebenforderungen, Schadensersatzansprüchen und Einlösungen von Schecks und Wechseln erfüllt hat. Im Fall des Scheck-Wechsel-Verfahrens erlischt der Eigentumsvorbehalt in all seinen hier aufgeführten Formen nicht schon mit der Scheckzahlung, sondern erst mit der Einlösung des Wechsels.

9.2 Der Käufer hat uns von allen Zugriffen Dritter, insbesondere von Zwangsvollstreckungsmaßnahmen sowie sonstigen Beeinträchtigungen seines Eigentums unverzüglich schriftlich zu unterrichten. Der Käufer hat uns alle Schäden und Kosten zu ersetzen, die durch einen Verstoß gegen diese Verpflichtung und durch erforderliche Maßnahmen zum Schutz gegen Zugriffe Dritter entstehen.

9.3 Kommt der Käufer seiner Zahlungsverpflichtung trotz einer Mahnung unsererseits nicht nach, so können wir die Herausgabe der noch in seinem Eigentum stehenden Vorbehaltsware ohne vorherige Fristsetzung verlangen. Die dabei anfallenden Transportkosten trägt der Käufer. In der Pfändung der Vorbehaltsware durch uns liegt stets ein Rücktritt vom Vertrag. Wir sind nach Rückbehalt der Vorbehaltsware zu deren Verwertung befugt. Der Verwertungserlös wird mit unseren offenen Forderungen aufgerechnet.

10. Erfüllungsort

Der Erfüllungsort für Zahlungen ist Bräunlingen, für unsere Warenlieferungen der Versandort.

11. Datenverarbeitung

Der Käufer ist damit einverstanden, dass wir die im Zusammenhang mit der Geschäftsbeziehung erhaltenen Daten über den Käufer unter Beachtung des Bundesdatenschutzgesetzes für die Erfüllung eigener Geschäftszwecke verarbeiten, insbesondere speichern oder an eine Kreditschutzorganisation übermitteln, soweit dies im Rahmen der Zweckbestimmung des Vertrages erfolgt oder zur Wahrung unserer berechtigten Interessen erforderlich ist und kein Grund zu der Annahme besteht, dass das schutzwürdige Interesse des Käufers an dem Ausschluss der Verarbeitung, insbesondere der Übermittlung, dieser Daten überwiegt.

12. Salvatorische Klausel

Änderungen oder Ergänzungen des Vertrages oder dieser Allgemeinen Geschäftsbedingungen bedürfen zu ihrer Wirksamkeit der schriftlichen Form. Sollte eine Regelung dieser Allgemeinen Liefer- und Zahlungsbedingungen unwirksam oder undurchführbar sein oder werden, so berührt dies die Wirksamkeit der Allgemeinen Liefer- und Zahlungsbedingungen im Übrigen nicht.

13. Gerichtsstand und anzuwendendes Recht

13.1 Für das Vertragsverhältnis zwischen dem Käufer und uns gilt ausschließlich das Recht der Bundesrepublik Deutschland, auch wenn der Käufer seinen Wohn- oder Geschäftssitz im Ausland hat. Die Anwendung des einheitlichen Gesetzes über den internationalen Kauf beweglicher Sachen sowie des Gesetzes über den Abschluss von internationalen Kaufverträgen über bewegliche Sachen ist ausgeschlossen.

13.2 Der Käufer ist nicht berechtigt, Ansprüche aus dem Kaufvertrag ohne Einwilligung des Verkäufers abzutreten.

13.3 Ist der Käufer Kaufmann, juristische Person des öffentlichen Rechts oder ein öffentlich-rechtliches Sondervermögen, so ist Gerichtsstand für beide Teile – auch für Wechsel- und Scheckklagen – Donaueschingen. Wir sind jedoch auch berechtigt, den Käufer an seinem allgemeinen Gerichtsstand zu verklagen.

Bezeichnung	Seite
4-Fuß	342-352, 388-393, 441, 443
4-Fuß-Tisch	342-348
6-Eck-Werkbank	232-233
8-Eck-Werkbank	247-235

A

Abdeckplatte	57, 102, 476-478, 480, 484
Abfallbehälter	465, 469
Ablage 3. Ebene	241, 364
Ablagebox	313, 314, 399, 479
Ablageplatte	314
Abrollbock	418
Abrollrand	67, 102, 314, 476-478, 480, 484
Abstellboden	139
Achssatz	416
After Sales Service	20
A-Fuß	358-377
AGB	529-593
Akkuladeschränke	548-549
Aktenregal	565
- 4-Fuß	344, 374
- A-Fuß	361, 363, 374
Anschlag	329, 375, 572, 573
Anti-Ermüdungsmatte	446
Anti-Rutschmatte	66, 102, 240
Aqurado	106-107
Arbeitshocker	554
Arbeits-Montage-Gestell (AMG)	511
Arbeitsplatte	
- Buche-Multiplex	327, 331, 333, 341, 347, 354, 355, 385, 391, 424-426
- EGB-leitfähig	327, 331, 333, 354, 355, 431
- Kunststoffplatte	429
- MDF-Platte	327, 331, 333, 354, 355, 385, 391, 428-430
- mit Stahlabdeckung/-kante	425-426
- Rotbuche	385, 391, 426
- Spankernplatte melaminharz beschichtet	327, 331, 333, 341, 347, 354, 355, 385, 391, 431
Arbeitsplatz 4.0	10-13
Arbeitsplatzleuchte	296-306
Arbeitsplatzmatte	254
Arbeitsplatzsysteme	316-421
Arbeitsstuhl	556-560
Armlehne	454-455
Artwerkstatt	18-19
Aufbaustativ	372, 398
Auflagetablar	465, 469
Ausstech-Werkzeug	108, 470
Auszugsboden für Flügeltürenschränk	167
Automatisierung	12-13

Bezeichnung	Seite
-------------	-------

B

Befestigungsholm für Packtisch	404, 407
Behälterträger	271, 295, 504
Beistelltisch	404, 417
Beleuchtung	296-306
Beratung	20, 22
Bereitstellungsruhsche	287
Beschriftungstreifen	64, 98
Bestückungswagen	442, 452, 504-509
Bildschirmaufsatzgehäuse	497, 499, 501-503
Bithalter	310
Blendenbeschriftung	29
Bockrolle	458-459
Bodenverankerung	124, 216, 344, 397
Bohrer- /Innensechskanthalter	310, 479

C

C-Fuß	337-341, 383-387, 440, 442
C-Fuß-Tisch	336-341
Chip	111, 121
CNC	
- Arbeitsplatz	160
- Baukastensystem	150-151
- Flügeltürenschränk	164-166
- Kastenwerkbank	159
- Magazin-Hochschränk	163
- Mobile Werkbänke	163
- Reihenwerkbank	158-159
- Rollladenschränk	163
- Rotarex®	168-171
- Schublade	71, 77, 85, 134-1335, 550
- Schubladenschränk	158, 162
- Transportwagen	173-175
- Wagen	173-175
- Werkstattwagen	172
- Zubehör	152-157
CNC Aufhängung	139
CNC-Drehrahmen	169, 171
CNC-Schubladenrahmen SR	134-135, 155,, 161
CNC-Tischaufsatzgestell (TAG)	154
CNC-Werkzeugaufnahmeboden (WAB)	175
CNC-Werkzeugaufnahmerahmen (WAR)	167
CNC-Werkzeugaufnahmeträger (WAT)	134-135, 156-57, 161
CNC-Werkzeugeinsätze	152-153
Computerschränk	497-198
Computerwagen	499-503

Bezeichnung	Seite
D	
Desinfektion	521
Desinfektionsmittelspender	521
Diagonalkreuz	125
Distanzleiste für Kunststoffeinteilung	104-105
Dokumentenhalter	285, 295, 3733, 398, 464, 469
Dosenhalter	341, 465, 469, 479
Drehhocker	554
Drehteller	241-244, 442
Druckerauszug	407
Druckluft	229, 239, 281, 387
Durchschubsicherung	569

E	
Eckplatte	332-333, 354-355
Eckplattenstütze	328
Eckregal	567
Eckschrank	230
Einrichtung	22-23
Einteilungsmaterial	
- für maxmobile 1	104-109
- für maxmobile 2	104-109
- für T500 R 12-16	104-107
- für T500 R 18-16	54, 64-65, 104-107
- für T500 R 24-16	55, 64,65, 104-109
- für T500 R 36-16	63-65, 104-107
- für T736 R 18-24	75, 98-100, 104-109
- für T736 R 24-24	83, 98-100, 104-109
- für T736 R 36-24	91, 98-100, 104-109
- für T736 R 48-24	97-100, 104-109
Elektrode	437-438
Energieaufsatz für Gruppenarbeitsplatz	233, 235
Energieblock	228
Energiekanal	279-283
Energiekanalhalterung	281
Erdungsbaustein	445
Erdungsbox	445
Erdungsklemmleiste	445
Erdungsleitung	445
Ergonomie	32-33
Ersatzteile	104-105, 110-113
E-Schloss	110-113,121
ESD	
- Arbeitsplatz	440-444
- Bestückungswagen	452
- Mess- und Prüfgerät	438
- Stuhl	453-455
- Zubehör	445-451
Euro-Lagerkästen	248, 505
Expanderrolle	344, 417, 459

Bezeichnung	Seite
F	
Fachboden	
- für Bestückungswagen	504-505
- für Flügel- und Schiebetürenschränke	167, 532-534, 536, 541-542, 550-551
- für Mobile Werkbänke	488, 490-492, 494
- für MRS®	127, 138-139
- für Multi-Wand-Aufbau	278, 285, 290
- für Packtische	411, 413
- für Regale	566
- für Schubladenschränke	67, 102
- für Wandhängeschrank	252
- für Werkbänke	184-212, 215
- für workergo	350
- für workline	371, 373
Fachbodenhalter für Rolladenschrank und CNC-Rahmen	162
Fächerschrank	585-587
Fachhandel	7, 22
Farben	26-27
Federzug	274, 399
Federzugbalancer	274, 399
Fertigung	20
Feuergeschützter Schrank	543
Feuerwehrschränk	589
FI-Schutzschalter	283
Flaschenhalter	314, 399, 523
Flex-Box	255-257, 523
Flügeltüre	
- für maxmobile	464, 468
- für Mobile Werkbank	488-494
- für Mobilen Schubladenschrank	480-481
- für MRS®	141-142
- für Schubladenschrank	66, 101
- für Werkbank	184-212
Flügeltürenschränk	164-166, 510, 532-535, 542, 544, 547
Folienbeschriftung	29
Führungsschiene für worline	375
Führungswinkel für workline	375
Fußgestell	
- 4-Fuß	34-35, 343
- A-Fuß	35, 359
- C-Fuß	34-35, 337
- L-Fuß	34, 319
Fußstütze	523, 364, 561
G	
Gabel-/Gabelring-Schlüssel - Box	107
Garantie	21, 30
Garderobenschrank	581-585, 587 - 589

Bezeichnung	Seite
Garderobenstange	582-584
Geräteschiene	271, 275, 329, 349 - 350
Gitterwagen	517
Gleiter	275,349,399
Greifraumoptimierung	31, 151
Grundtisch	
- 4-Fuß	344, 390, 408 - 409
- A-Fuß	360, 362, 364, 366 - 367, 370 - 371, 374, 444
- C-Fuß	338, 384
Gruppenarbeitsplatz	232 -234

H

Hakensortiment	309 - 315
Halbfachboden	138 - 139
Haltebügel für gelochte Fachböden	412 - 414
Haltebügel für MRS®	139
Halteschiene für Sichtlagerkästen	464, 523, 537
Handgelenkarmband	435
Handschalter Memory	341, 348
Hängeregisterrahmen	532 - 534
Hängeschublade	259
Helmschiene	274
Hocker	453, 554 - 555
Höhenverstellbare Schwerlasttische	393 - 397, 401
Höhenverstellbare Werkbänke	222 - 223
Höhenverstellung	
- Elektrisch	337, 343, 359, 362, 383, 389, 395, 406
- Klemmfeststellung	337, 343, 359
- Kurbelverstellung	337, 343, 359, 395, 406
- Nachrüstsatz	362
- Rasterverstellung	319
Holzplatte für maxmobile	465, 469
Hub-Senkfahrgestell	217
Hubwagensockel	67, 103
hydline	394 - 397

I

Imbusschlüsselbox	107
Individuelle Lösungen	22 - 27, 42 - 43
Industrie 4.0	12-13
Infopoint	521
Infotafel	250
Info-Tasche	287
Innensechskanthalter	310, 479
Installationsschutz	283

K

Kabelhalter	311
Kaffeestand	496

Bezeichnung	Seite
Kastenwerkbank	182 - 217
Kataloge	15, 17
Kippschalter	239, 281
Kleinteilekästen	
- einzelne Kleinteilekästen	105
- Kleinteilekästen-Set	51, 57, 63, 75, 83, 91, 97, 131, 133, 465, 469, 493
Klemmfeststellung	337, 343, 359,
Kombinationshalter	310
Konfigurator	6
Kragarmregal	570 - 573
Kreuzbrücke	328
Kubik	518 - 519
Kubik 5S	520,522
Kugeltisch	374
Kunststoffplatte	429
Kurbelverstellung	337, 343, 359, 395

L

Lagerkasten	248 - 249
Laptop-Tablar	465, 469
Laserschneiden	29
Laufwagen	274
LED Arbeitsplatzleuchte	296 - 306
Lenkrolle	458 - 459
L-Fuß	34, 319
Lift für Schraubstock	242 - 245
Lochplattenaufbau	465, 469
Lochseitenwand	253, 465, 469
Lochwand	138, 277, 307
Lochwandaufbau	479
Lupenleuchte	306

M

Magnete	309
Magnethalter	309
Magnetrahmen	251
Magnetwand	277
Marktsegmente	9
Maschinenhalter	309, 485
Maschinenfüße	67,103
Mausablage	407, 500 - 501, 503
Maxirack	518
maxmobile	460 - 469
maxmobile - Werkzeugsatz	470 - 473
MDF-Werkzeugplatten	100
Mediastand	496
Mehrzweckschrank	588
Mess- und Prüfgerät	438
Messschieberbox	107
Metalleinteilung	
- einzelne Metalleinteilungselemente	64 - 65, 98 - 99
- Metalleinteilung-Set	51, 57, 63, 75, 83, 91, 97, 131, 133

Bezeichnung	Seite
Minirack	518
Mittelfachschiene	64, 98
Mobile	
- CNC-Werkbank	161
- Computer-, Mess- und Prüfplätze	496 - 503
- Schubladenschrank	474 - 485
- Sonstige	512 - 513
- Werkbank	486 - 495
- Werkstattwagen	481
- workergo	528
- workline	529
- workraster	524 - 527
Mobile Office	498
Mobile-Logistik-Systeme	456 - 529
Mobilzusatz nachrüstbar	67, 103, 344, 401, 417
Monitoraufsatzgehäuse	497, 499, 501 - 503
Monitorhalterung	277, 285, 308, 373, 411, 415
Montage	21
Montageblock	157
Montage-Fix	293
Montagewinkel	157, 161
MRS® - Modulares Regal System	114 - 147
Muldenkipper	512 - 513
Muldenplatten	
- einzelne Muldenplatten	104
- Muldenplatten-Set	51, 57, 63, 75, 83, 91, 97, 131, 133
Muldensteckwände	104
Müllbeutelhalter für Lochplatte	313
Multi-Funktionsschrank	536 - 537
Multimediabox	107
Multi-Wagen	175, 452, 504 - 505
Multi-Wand-Aufbau	262 - 295

N

Niveauausgleichsplatte	124
Noppenmatte	106
Not-Aus-Schalter	229, 239, 281
Nusshalter	310

O

Obergestell	275
Objektberatung	22 - 25
Ordnerhalter	287, 315

P

Packtisch	404 - 419
Palettenregal	569
PC-Halterung	270, 407
pCon-Zeichenprogramm	25

Bezeichnung	Seite
Pendeltür	230
Pictogrammübersicht	30 - 31
PinCode	112, 120 - 121, 180, 539
Planung	7, 22 - 25
Plattenabdeckung	240
Plattenverbinder	430
powerline	382 - 393
Produktion	20 - 21
Produktsortiment	8
Prospekthalter	315, 479
Pultaufsatz	510
Putz-, Material- und Kleiderschrank	545

R

Rack-Teiler	519
Rahmenaufsatz	241
Rammschutz	569
Rastereinteilung	36 - 37, 43, 178 - 179, 358, 460, 474, 482
Raumplanung	22 - 25
Regal	564 - 577
Regalteiler	518
Reihenwerkbank	218 - 229
RFID	111, 113
Riffelgummiauflage	66, 102
Ringschlüsselhalter	310
Rohrhalter	310 - 311
Röllchenbahn	331, 374 - 377, 575 - 577
Rollenausführungen	458 - 459
Rollenbahn	575 - 577
Rollenhalter	313, 399, 411, 523
Rollladenschrank	162 - 163, 287
Rolluntersatz	510
Rollwagen	506 - 507
RotaRex®	168 - 171
Rückbrett	427
Rückwand	125
Rundhalter	138, 309, 485

S

Sägenhalter	311-312
Scannerhalter	413
Schiebegriff	67, 103
Schiebetürenschränk	550-551
Schlauchhalter	313
Schließ-Systeme	110-113
Schlitzwand	277, 286, 398
Schneidständer	418
Schräghaken	309
Schrank	
- Feuerschutz Schrank	543

Bezeichnung	Seite
- Flügeltürenschränk	164-166, 510, 532-537, 542-549
- Multi-Funktionsschränk	536-537
- Schiebetürenschränk	550-551
- Schränk mit Sichtfenster	547
- Schwerlastschränk	546
- Sichtlagerkastenschränk	538-541
- Umweltschränk	543
Schraubendreherbox	107
Schraubendreherhalter	310
Schraubenschlüsselhalter	310
Schraubstock	242-247
Schreibtafel	516
Schublade	
- CNC-Schublade	134-135
- für Flügeltürenschränk	164-166
- für maxmobile	461-469
- für Rollladenschränk	162-163
- für Schubladenschränk/Werkbank/MRS®	47, 53, 59, 63, 71, 77, 85, 93
Schubladenschränk	
- CNC	158-162
- Mobiler Schubladenschränk	474-485
- T500	44-67
- T736	68-101
- Zubehör	104-109
Schwenkarm	284 - 287, 372 - 373, 398
Schwenkarmhalter	284
Schwenkrahm	288-291
Schwerlastschränk	546
Schwerlasttisch	380-401
Seitenabschlusswand	125
Seitenblech	127
Seitenblende	465, 469
Seitenklappe	468
Service	20 - 21
Service Hotline	20
Showroom	18-19
Sicherungsautomat	283
Sichtlagerkasten	286, 295, 308
Sichtlagerkastenschränk	538-541
Siebboden für Muldenkipper	513
Siebdruck	29
Sitzbank	580
Soft-Close	72 - 94
Sortierack	251
Spiegel	519
Spiralautomat	15
Spiralbohrerbox	107
Spiralkabel	445
Spulenhälter	310
Standardfarben	27
Standstz	453

Bezeichnung	Seite
Stapelhocker	555
Stapelkasten	248-249
Stativ	372, 398
Steckdosenleiste	229, 239, 282, 387, 398
Steckschlüsselbox	107
Steckwand	104
Stehhilfe	561-563
Stifthalter/-köcher	315
Stuhl	453 - 455, 554 - 563
Stützfuß	328

T

T500	
- Individuelle Ausstattung	64-87
- Mobile	474-481
- Schubladenschränk	42-62
T736	
- Individuelle Ausstattung	98-99
- Mobile	482-485, 486-495
- Schubladenschränk	68-98
Tablet Halterung	294
Tastaturauszug	253, 287, 259, 411
Thekenklappe	230
Tischplatte für Kubik	519
Tischwaage	419
Tischwagen	514-515
Tragbodensatz mit Zylinderschloss MRS®	129, 136
Tragrahm MRS®	124
Tragsäule	274, 288
Tragsäulenprofil	274, 288, 292, 368, 411, 413
Transportwagen	172-175
Traverse	328, 411
Traverse MRS®	139
Trennblech MRS®	127
Trennwand	65, 99
TSM®	10-11, 14-15
TÜV	21

U

Umweltschränk	543
Uni-Fachboden MRS®	127
Universalleuchte	305-306
Universalzubehör	241, 253
Unterbauschränk workergo	352-353
Unterbauschränk workline	365
Unterhängeblock workline	365
Unterhängeblock workraster	329
Unterhängeschränk Werkbänke	359-361
Unternehmen	4,5,7

Bezeichnung	Seite
V	
Vertikalauszug	136-137
Vielzweckregal	564
Vitrinenschrank	535

Bezeichnung	Seite
W	
Waage	419
Wandabschluss	122
Wandhängeschrank	252
Wanne für Transportwagen	516
Weitspannregal	568
Werkbank	
- 6-Eck/8-Eck	232-233
- CNC	158-159
- Kastenwerkbank	182-217
- Mobile Werkbank	486-495
- Reihenwerkbank	218-228
- Zubehör	236-261
Werkbankabdeckung	67, 103
Werkbankhalterung	307
Werkbankplatte	237, 331-333, 341, 347, 354-355, 385, 391, 422-431, 440-44
Werkbankplattenabschluss	427
Werkstattwagen	481, 456-510
Werkstückträger	328
Werkstückträgerschiene	375
Werkzeugaufnahmebox	311
Werkzeughalter	311
Werkzeugklemme	138, 311, 458,
workalu	420-421
workergo	335-355
workergo ESD	440-443
workergo-Mobile	528
workline	35, 356-377, 577
workline ESD	444
workline-Mobile	529
workraster	316-333, 577
workraster ESD	443
workraster-Mobile	524-527

Bezeichnung	Seite
Z	
Zangenhalter	138, 309
Zeichentasche	516
Zertifikate	7
Zertifizierung	7
Zinkblechabdeckung	516
Zugentlastung	274, 399
Zwischenwand MRS®	125

Sonstiges

Inhaltsverzeichnis nach Artikel-Nummern

Art.-Nr.	Seite	Art.-Nr.	Seite	Art.-Nr.	Seite
01.00206	162	01.066M80	477	01.130.700E	101
01.032	260	01.067	52	01.130.800E	101
01.033	260,352	01.067M125	477	01.130.900E	101
01.034	260,352	01.067M80	477	01.130.BLFL	101
01.040	46	01.068	52	01.ASF50-M8	67,103
01.040M125	476	01.068.007-1	64	011057364TRA	103
01.040M80	476	01.068.008	67	011307364TRA	103
01.0411	46	01.068.009	67,499,499	014500221	249
01.0412	46	01.068.012	67	014500222	249
01.0413	46	01.068.450E	186,188	014500223	249
01.0414	46	01.068.600E	186,188	014500224	249
01.0415	46	01.068.700E	66	014500225	249
01.044	46	01.068.800E	66	0153504TRA	67
01.045	46	01.068.900E	66	015500221	249
01.046	46	01.068M125	477	015500222	249
01.046.007-1	64	01.068M80	477	015500223	249
01.046.008	67	01.069	52	015500224	249
01.046.009	67,499	01.069M125	477	015500225	249
01.046.012	67	01.069M80	477	015557364TRA	103
01.046M125	476	01.070.007-1	98	016500221	249
01.046M80	476	01.070.009	103	016500222	249
01.047	46	01.070.012	103	016500223	249
01.047M125	476	01.070.013	102	016500224	249
01.047M80	476	01.070.700EL	101	016500225	249
01.048	46	01.070.700ER	101	0168504TRA	67
01.048M125	476	01.070.800EL	101	017057364TRA	103
01.048M80	476	01.070.800ER	101	017500221	249
01.049	46	01.070.900EL	101	017500222	249
01.049M125	476	01.070.900ER	101	017500223	249
01.049M80	476	01.090	58	017500224	249
01.050.001	110,120,121	01.090M125	478	017500225	249
01.050.002	110	01.090M80	478	018500221	249
01.050.003	110	01.0911	58	018500222	249
01.050.005B	110	01.0912	58	018500223	249
01.050.007-1	98	01.0913	58	018500224	249
01.050.009	103	01.0914	58	018500225	249
01.050.012	103	01.0915	58	019500221	249
01.050.013	102,224,226	01.095	58	019500222	249
01.050.550EL	224,226	01.096	58	019500223	249
01.050.550ER	224,226	01.096M125	478	019500224	249
01.050.700EL	101,224,226	01.096M80	478	019500225	249
01.050.700ER	101,224,226	01.097	58	0198504TRA	67
01.050.800EL	101	01.097M125	478	01ESCHLOSSPS	111,121
01.050.800ER	101	01.097M80	478	01ESCHLOSSVVS	111,121
01.050.900EL	101	01.098	58	01PINFL2	112,120,180
01.050.900ER	101	01.098.007-1	64	01PINFLLI	112,120,180
01.052	260	01.098.008	67	01PINFLRE	112,120,180
01.0520	261,352	01.098.009	67,498,499	01PINSLAUF	112,120,180
01.053	260,352	01.098.012	67	01PINSLEIN	112,120,180
01.053.450E	184,188	01.098.700E	66	01PINSLEINV	121
01.053.500E	481,488	01.098.800E	66	01PINSLEINZ	112,120,180
01.053.600E	184,188	01.098.900E	66	01RFIDFL2	113,120,181
01.053.700E	66,480	01.098.BLFL	66	01RFIDFLLI	113,120,181
01.053.800E	66	01.098M125	478	01RFIDFLRE	113,120,181
01.053.900E	66	01.098M80	478	01RFIDSLAUF	113,120,181
01.0530	261,352	01.099	58	01RFIDSLEIN	113,120,181
01.054	260,352	01.099M125	478	01RFIDSLEINV	121
01.0540	261,352	01.099M80	478	01RFIDSLEINZ	113,120,181
01.060	52	01.100.007-1	98	02.092.01	174
01.060M125	477	01.100.009	103	02.092.02	174
01.060M80	477	01.100.012	103	02.095.03 VA	162,163
01.0611	52	01.100.013	102	02.1000.1	169
01.0612	52	01.100.700E	101	02.1000.2	169
01.0613	52	01.100.800E	101	02.1000.3	169
01.0614	52	01.100.900E	101	02.1080.4V	162
01.0615	52	01.100.BLFL	101	02.117.04.01	165
01.065	52	01.130.007-1	98	02.118.05.01	164
01.066	52	01.130.012	103	02.140V	158
01.066M125	477	01.130.013	102	02.33.87.60	134,135,157,161,172

Art.-Nr.	Seite	Art.-Nr.	Seite	Art.-Nr.	Seite
02.560.31	157	02.R570140	171	03.06.3160	247
02.560.41	157	02.R570150	171	03.06.3180	247
02.560.51	157	02.R570163	171	03.06.4100	247
02.580.05V	172	02.R570180	171	03.06.4125	247
02.580V86	159	02.R570405	171	03.06.4140	247
02.705.30	157	03.0.06.05KA	229	03.06.4150	247
02.705.40	157	03.00.32	430	03.06.5100	247
02.705.50	157	03.00.34	216,344,397	03.06.5125	247
02.708.100	157	03.02-00108	216	03.06.5140	247
02.708.32	157	03.02-00109	216	03.06.5150	247
02.708.40	157	03.02-00110	216	03.068.103	220
02.708.50	157	03.02-00113	216	03.068.103-75	220
02.708.63	157	03.02-00212	216	03.068.221	220
02.708.80	157	03.02-00218	216	03.068.221-75	220
02.709.25	157	03.02-00793	216	03.070.400E	494
02.709.30	157	03.050.400EL	490	03.070.450L	192,200,202,210
02.709.40	157	03.050.400ER	490	03.070.450R	192,200,202,210
02.709.50	157	03.050.450L	190,194,196,198,204,206,208,212	03.070.600	192,200,202,210
02.780.04V	172	03.050.450R	190,194,196,198,204,206,208,212	03.075.000	215
02.85.01	173	03.050.600	190,194,196,198,204,206,208,212,491,492	03.075.00-9	215
02.85.06	173			03.075.001	192
02.85.07	173	03.055.000	215	03.075.001-9	192
02.85.08	173	03.055.00-9	215	03.075.01V	192
02.86.01	173	03.055.001	190	03.075.01V9	192
02.86.07	173	03.055.001-9	190	03.075.03V	192
02.8705.100	156,161,172,174	03.055.01V	190	03.075.03V9	192
02.8705.200	154	03.055.01V9	190	03.075.05V	193
02.8705.400	154,160	03.055.05V	190	03.075.05V9	193
02.8705.500	155,161,172	03.055.05V9	190	03.075.06V	192
02.8707.100	134,156,160,172,173,174	03.055.06V	190	03.075.06V9	192
02.8707.200	154	03.055.06V9	190	03.075.08V	193
02.8707.400	154	03.055.07V	191	03.075.08V9	193
02.8707.500	134,155,160,172	03.055.07V9	191	03.075.09V	193
02.8708.100	156	03.055.08V	191	03.075.09V9	193
02.8710.100	135,156,173	03.055.08V9	191	03.075.10V	193
02.8710.500	135,155	03.055.09V	191	03.075.10V9	193
02.88.00	174	03.055.09V9	191	03.075.11V	193
02.88.01	174	03.055.10V	191	03.075.11V9	193
02.89.01	163	03.055.10V9	191	03.075.12V	193
02.89.WAT.01	157,160,161	03.055.11V	191	03.075.12V9	193
02.89W140	167	03.055.11V9	191	03.098.103	221
02.89WAR900	164,165,167	03.055.12V	191	03.098.103-75	221
02.89WAR9005	167	03.055.12V9	191	03.098.221	221
02.89WARA900	164,165,167	03.06.0100	247	03.098.221-75	221
02.89WARG900	162,163	03.06.0120	247	03.1.06.06SA	229
02.910.01	160,175	03.06.0125	247	03.10.00	215
02.910.02	160,175	03.06.0140	247	03.10.00-9	215
02.95.01	163	03.06.0150	247	03.10.000.6	401
02.95.01.01	163	03.06.0160	247	03.10.001.6	401
02.98.00	162	03.06.0180	247	03.10.001FB	401
02.BELROT	170	03.06.1100	247	03.10.14.01	349
02.R01	169	03.06.1120	247	03.10.25	424
02.R560130	171	03.06.1125	247	03.10.40	215,424
02.R560140	171	03.06.1140	247	03.10.40RB	426
02.R560150	171	03.06.1150	247	03.10.50	424
02.R560225	171	03.06.1160	247	03.10.50RB	426
02.R560230	171	03.06.1180	247	03.1060.25	424
02.R560240	171	03.06.2100	247	03.1060.40	424
02.R560250	171	03.06.2120	247	03.1060.40RB	426
02.R560330	171	03.06.2125	247	03.1060.50	424
02.R560340	171	03.06.2140	247	03.1060.50RB	426
02.R560350	171	03.06.2150	247	03.1090.25	424
02.R570100	171	03.06.2160	247	03.1090.40	424
02.R570103	171	03.06.2180	247	03.1090.40RB	426
02.R570104	171	03.06.3100	247	03.1090.50	424
02.R570106	171	03.06.3120	247	03.1090.50RB	426
02.R570108	171	03.06.3125	247	03.1094.00	192,200,202,210,494
02.R5701100	171	03.06.3140	247	03.1094.01	190,194,196,198,204,206,208,212,490,491,492
02.R570132	171	03.06.3150	247		

Sonstiges

Inhaltsverzeichnis nach Artikel-Nummern

Art.-Nr.	Seite	Art.-Nr.	Seite	Art.-Nr.	Seite
03.1094.03	210	03.14.22V9	199	03.15.520.2V	223
03.10SLT0.6	400	03.14.23-LV	199	03.15.520HVV	223
03.10SLT1.6	400	03.14.23-LV9	199	03.15.535.2HVV	223
03.12.00	215	03.14.24-LV	199	03.15.535.2V	223
03.12.00-9	215	03.14.24-LV9	199	03.15.54V	201
03.12.001	194	03.14.26-LV	199	03.15.54V9	201
03.12.001-9	194	03.14.26-LV9	199	03.15.580.001	224
03.12.04V	195	03.14.27-LV	199	03.15.580.002	226
03.12.04V9	195	03.14.27-LV9	199	03.15.580.112V	227
03.12.05V	195	03.14.30	214	03.15.580.202V	227
03.12.05V9	195	03.14.30-9	214	03.15.580.212V	227
03.12.06V	195	03.14.30KS	258	03.15.580.222V	227
03.12.06V9	195	03.14.31V	214	03.15.580.232V	227
03.12.07V	195	03.14.31V-9	214	03.15.580.2V	225
03.12.07V9	195	03.14.32V	214	03.15.580.4V	225,267
03.12.08V	195	03.14.32V-9	214	03.15.580.5-1V	225
03.12.08V9	195	03.14.33V	197,266	03.15.580.5V	224
03.12.13V	194	03.14.33V9	197	03.15.580.6-1V	225
03.12.13V9	194	03.14.520V	270	03.15.580.6V	225
03.12.14.01	349	03.15.000.2	222	03.15.580.7-1V	226
03.12.15V	194	03.15.000.3	222	03.15.580.7V	224
03.12.15V9	194	03.15.000.6	401	03.15.580.8V	225
03.12.17V	195	03.15.000.E1	228	03.15.580.9E	228
03.12.17V9	195	03.15.001	200	03.15.580.9V	226
03.12.25	498	03.15.001-9	200	03.15.66	232
03.12.98	241	03.15.001.6	401	03.15.88	234
03.12/60.25	503	03.15.001FB	401	03.15.95	184,186,188,190,192,194,196, 198,200,202,204,206,208,210,212,216,408
03.125.25	341,424	03.15.002	202	03.15.96	216,408
03.125.40	215,385,424	03.15.002-9	202	03.15.98	241
03.125.40RB	385,426	03.15.022V	202	03.1560.25	220,341,347,424
03.125.50	385,424	03.15.022V9	202	03.1560.40	220,424
03.125.50RB	385,426	03.15.026V	203	03.1560.40RB	426
03.1260.25	341,424	03.15.026V9	203	03.1560.50	424
03.1260.40	424	03.15.027V	203	03.1560.50RB	426
03.1260.40RB	426	03.15.027V9	203	03.1590.25	347,424
03.1260.50	424	03.15.028V	203	03.1590.40	391,424
03.1260.50RB	426	03.15.028V9	203	03.1590.40RB	391,426
03.1290.25	424	03.15.029V	203	03.1590.50	391,424
03.1290.40	424	03.15.029V9	203	03.1590.50RB	391,426
03.1290.40RB	426	03.15.030V	203	03.15SLT0.6	400
03.1290.50	424	03.15.030V9	203	03.15SLT1.6	400
03.1290.50RB	426	03.15.031V	203	03.17.00	215
03.14.00	215	03.15.031V9	203	03.17.00-9	215
03.14.00-9	215	03.15.07V	200	03.1760.25	424
03.14.001	196	03.15.07V9	200	03.1760.40	424
03.14.001-9	196	03.15.14.01	349,350	03.1760.50	424
03.14.002	198	03.15.21V	201	03.1775.25	424
03.14.002-9	198	03.15.21V9	201	03.1775.40	215,424
03.14.002-9GL	198	03.15.23V	201	03.1775.50	424
03.14.002GL	198	03.15.23V9	201	03.1790.25	424
03.14.04V	197	03.15.25	341,347,424	03.1790.40	424
03.14.04V9	197	03.15.31V	201	03.1790.50	424
03.14.05V	197	03.15.31V9	201	03.19.00	215
03.14.05V9	197	03.15.32V	201	03.19.00-9	215
03.14.06V	197	03.15.32V9	201	03.19.001	208
03.14.06V9	197	03.15.37V	266	03.19.001-9	208
03.14.07V	197	03.15.40	158,215,222,285,285,391,424	03.19.002	206
03.14.07V9	197	03.15.40.07	394	03.19.002-9	206
03.14.08V	197	03.15.40HV	396,397	03.19.003	204
03.14.08V9	197	03.15.40HVS	394,396,397	03.19.003-9	204
03.14.11V	198	03.15.40RB	385,391,426	03.19.003-9GR	204
03.14.11V9	198	03.15.41V	201	03.19.003GR	204
03.14.13V	196	03.15.41V9	201	03.19.10V	205
03.14.13V9	196	03.15.50	385,391,424	03.19.10V9	205
03.14.16V	268	03.15.50HV	397	03.19.11V	205
03.14.17V	196	03.15.50HVS	397	03.19.11V9	205
03.14.17V9	196	03.15.50RB	385,391,426	03.19.12V	204
03.14.21V	199	03.15.520.1HVV	223	03.19.12V9	204
03.14.21V9	199	03.15.520.1V	223		
03.14.22V	199				

Art.-Nr.	Seite	Art.-Nr.	Seite	Art.-Nr.	Seite
03.19.13V	205	03.20.34V86	159	03.25.2222V	212
03.19.13V9	205	03.20.34V96	159	03.25.2222V9	212
03.19.17V	205	03.20.40	158,160,215,222,385,391,424	03.25.2342V	213
03.19.17V9	205	03.20.40HV	397	03.25.2342V9	213
03.19.18V	205	03.20.40HVS	397	03.25.25	424
03.19.18V9	205	03.20.40RB	385,391,426	03.25.3131V	213
03.19.19V	205	03.20.50	385,391,424	03.25.3131V9	213
03.19.19V9	205	03.20.50HV	397	03.25.40	215,424
03.19.24V	206	03.20.50HVS	397	03.25.40RB	426
03.19.24V9	206	03.20.50RB	385,391,426	03.25.4433V	213
03.19.25V	207	03.20.520.1HVV	223	03.25.4433V9	213
03.19.25V9	207	03.20.520.1V	223	03.25.50	424
03.19.27V	207	03.20.520.2V	223	03.25.50RB	426
03.19.27V9	207	03.20.520HVV	223	03.25.5541V	213
03.19.28V	207	03.20.535.2HVV	223	03.25.5541V9	213
03.19.28V9	207	03.20.535.2V	223	03.25.6432V	213
03.19.29V	207	03.20.580.001	224	03.25.6432V9	213
03.19.29V9	207	03.20.580.002	226	03.25.98	241
03.19.30	214	03.20.580.11V	227	03.2560.25	424
03.19.30-9	214	03.20.580.20V	227	03.2560.40	424
03.19.31V	214	03.20.580.21V	227	03.2560.40RB	426
03.19.31V-9	214	03.20.580.22V	227	03.2560.50	424
03.19.32.1V	214	03.20.580.23V	227	03.2560.50RB	426
03.19.32.1V-9	214	03.20.580.2V	225	03.2590.25	424
03.19.32V	208	03.20.580.3V	271	03.2590.40	424
03.19.32V9	208	03.20.580.4V	225,267	03.2590.40RB	426
03.19.33V	209	03.20.580.5-1V	225	03.2590.50	424
03.19.33V9	209	03.20.580.5V	224	03.2590.50RB	426
03.19.34V	209	03.20.580.6-1V	225	03.30.57.14V	227
03.19.34V9	209	03.20.580.6V	225	03.40.57.14V	227
03.19.35V	209	03.20.580.7-1V	226	03.456300.45	255
03.19.35V9	209	03.20.580.7V	224	03.456300.63	255
03.19.36V	209	03.20.580.8V	225	03.456301.45	255
03.19.36V9	209	03.20.580.9E	228	03.456301.63	255
03.19.37V	269	03.20.580.9V	226	03.456302.45	255
03.19.38V	269	03.20.98	241	03.456302.63	255
03.19.42V	207	03.2014.01-1	349	03.456303.45	255
03.19.42V9	207	03.2018-01	215	03.456303.63	255
03.19.44V	209	03.2018-01D	215	03.456304.45	255
03.19.44V9	209	03.2018-02	215	03.456304.63	255
03.19.45V	207	03.2018-02D	215,412	03.50.01	220,221
03.19.45V9	207	03.2018-05	215	03.50.02	220,221
03.19.46V	209	03.2018-05D	215	03.509204	407
03.19.46V9	209	03.2018-06	215	03.53/50.25	499
03.20.000.2	222	03.2018-06D	215	03.5340.35	416
03.20.000.3	222	03.2018-07	215	03.55498	248,505
03.20.000.6	401	03.2018-07D	215	03.55501	248,505
03.20.000.E1	228	03.2018-08	215	03.55504	248,505
03.20.001	210	03.2018-08D	215	03.58.20	232
03.20.001-9	210	03.2018-09	215	03.58.21	234
03.20.001.6	401	03.2018-09D	215	03.66.05V	232
03.20.001FB	401	03.2018-10	222	03.66.11/450V	232
03.20.03V	210	03.2018-11	222	03.66.2.111V	232
03.20.03V9	210	03.2060.25	221,341,347,424	03.66.73-1	233
03.20.04V	211	03.2060.40	221,424	03.66.73-3	233
03.20.04V9	211	03.2060.40RB	426	03.66.73/BL	233
03.20.11V	211	03.2060.50	424	03.66.73/BL2	233
03.20.11V9	211	03.2060.50RB	426	03.700030	404
03.20.13V	211	03.2090.25	347,424	03.700050	404
03.20.13V9	211	03.2090.40	391,424	03.700080	404
03.20.14.01	349	03.2090.40RB	391,426	03.700120	404
03.20.14V	211	03.2090.50	391,424	03.700140	404
03.20.14V9	211	03.2090.50RB	391,426	03.74.16	283
03.20.15V	211	03.20SLT0.6	400	03.74.17	283
03.20.15V9	211	03.20SLT1.6	400	03.74.18	283
03.20.16V	268	03.25.001	212	03.74.19	283
03.20.18V	211	03.25.001-9	212	03.74.20	283
03.20.18V9	211	03.25.1532V	213	03.74.21	283
03.20.25	341,347,424	03.25.1532V9	213	03.7560.25	424

Sonstiges

Inhaltsverzeichnis nach Artikel-Nummern

Art.-Nr.	Seite	Art.-Nr.	Seite	Art.-Nr.	Seite
03.7560.40	424	03.87.363	311	03.88.07V	234
03.7560.50	424	03.87.368	310	03.88.100	244
03.7575.25	424	03.87.369	314,479	03.88.101	244
03.7575.40	215,424	03.87.370	314	03.88.102	244
03.7575.50	424	03.87.371	310	03.88.103	244
03.7590.25	424	03.87.372	310	03.88.104	244
03.7590.40	424	03.87.374	310	03.88.111	244
03.7590.50	424	03.87.375	310	03.88.120	244
03.785.001-1	110,120	03.87.377	310	03.88.122	244
03.81.25	424	03.87.378	310,479	03.88.140	244
03.81.40	215,424	03.87.379	310,479	03.88.144	244
03.81.40RB	426	03.87.380	310	03.88.160	244
03.81.50	424	03.87.381	311	03.88.166	244
03.81.50RB	426	03.87.383	311	03.88.170	244
03.83.736	253	03.87.384	311	03.88.3/400V	235
03.84.04	245	03.87.391	309	03.88.73-1	235
03.84.07	245	03.87.392	309	03.88.73/BL	235
03.84.100	245	03.87.395-10	312,399,464,479	03.88.73/BLB	235
03.84.120	245	03.87.395-18	312,489,537	03.89.100	243
03.84.140	245	03.87.395-28	312	03.89.101	243
03.84.160	245	03.87.395-40	312	03.89.102	243
03.85.120	245	03.87.398	315,479	03.89.105	243
03.85.140	245	03.87.401	309	03.89.111	243
03.86.100	245	03.87.402	309	03.89.122	243
03.86.120	245	03.87.403	309	03.89.125	243
03.86.121	245	03.87.404	309	03.89.150	243
03.86.140	245	03.87.405	309	03.89.155	243
03.86.141	245	03.87.406	309	03.897052	404
03.86.160	245	03.87.407	309	03.90.01	222
03.861.04	238,281	03.87.408	309	03.90.01HV	222
03.87.043-1	307	03.87.409	138,309	03.90.HVMOB	401
03.87.044-1	307	03.87.410	138,309	03.900.001	277,295,308,464,485,523,537
03.87.101-1	307	03.87.411	138,309	03.900.002	277,295,308,464,485,523,537
03.87.102-1	307	03.87.412	138,309	03.900.003	277,295,308,464,481,485,523,537
03.87.103-1	307	03.87.413	138,309	03.900.004	481,485,537
03.87.104-1	307	03.87.414	310	03.900.005	481,485,537
03.87.19	311	03.87.415	310	03.900.01	275,349,399
03.87.301	309	03.87.416	310	03.900.012	271,295,504
03.87.302	309	03.87.417	310	03.900.013	295,504
03.87.303	309	03.87.418	310	03.900.015	295,504
03.87.304	309	03.87.419	310	03.900.025	315
03.87.305	311	03.87.420	311	03.900.05	277,295,308,464,479,485,537
03.87.306	311	03.87.421	311	03.900.06	277,295,308,464,479,485,523,537
03.87.307	311	03.87.422	311	03.900.07	309
03.87.311	138,309	03.87.423	311	03.900.12.01	489
03.87.312	138,309	03.87.424	311	03.900.12.02	489
03.87.313	138,309	03.87.425	313	03.900.14.16	268
03.87.318	309	03.87.426	313	03.900.15.02-01	266
03.87.322	138,309,399	03.87.427	314	03.900.15.13	366
03.87.323	138,309,399	03.87.428	314	03.900.15.14	270
03.87.324	138,309,399	03.87.429	314	03.900.15.20	272,396
03.87.325	311	03.87.430	314,399	03.900.15.20-1	272
03.87.326	311	03.87.431	314	03.900.15.21	272
03.87.327	314	03.87.432	314	03.900.15.21-1	272
03.87.331	138,311	03.87.433	315	03.900.15.22	272
03.87.332	138,311	03.87.434	315	03.900.15.22-1	272
03.87.333	138,311	03.87.435	315	03.900.15.23	272
03.87.334	138,311	03.87.436	315	03.900.15.23-1	272
03.87.335	138,311	03.87.437	315	03.900.15.24	272
03.87.341	138,311,485	03.87.438	315	03.900.15.24-1	272
03.87.342	138,311,485	03.87.486	313	03.900.15.25	272
03.87.343	138,311,485	03.87.500	313	03.900.15.25-1	272
03.87.344	138,311,485	03.87.501	313	03.900.15.30	495
03.87.345	138,311,485	03.87.WFB1000	252	03.900.15.31	495
03.87.350	313	03.87W1000	252	03.900.15.32	495
03.87.355	138,309,485	03.87W1000S	252	03.900.15.33	266
03.87.357	309,485	03.87W1500	252	03.900.15.580.4	267
03.87.358	309,485	03.87W500	252	03.900.20.16	268
03.87.359	309,485	03.87WFB	252	03.900.20.20	273

Art.-Nr.	Seite	Art.-Nr.	Seite	Art.-Nr.	Seite
03.900.20.20-1	273	03.935.155.240	274	03.AQ-0117	106
03.900.20.21	273	03.935.650.125	368	03.AQ-0121	106
03.900.20.21-1	273	03.935.650.140	274,411,413	03.AQ-0122	106
03.900.20.22	273	03.935.650.225	368	03.AQ-1118	107
03.900.20.22-1	273	03.935.650.240	274,411,413	03.AQ-1119	107
03.900.20.23	273	03.935.950.125	368	03.AQ-1122	107
03.900.20.23-1	273	03.935.950.140	274,411,413,414	03.AQ-2110	107
03.900.20.24	273	03.935.950.225	368	03.AQ-2111	107
03.900.20.24-1	273	03.935.950.240	274,411,413,414	03.AQ-2112	107
03.900.20.26	273	03.935.TR10L	410,411	03.AQ-2113	107
03.900.20.26-1	273	03.935TR075	288	03.AQ-2114	107
03.900.20.27	271	03.935TR100	288,411	03.AQ-2115	107
03.900.21	267,367	03.935TR125	288	03.AQ-2116	107
03.900.22	269	03.935TR150	288,411	03.AQ-2117	107
03.900.23	269	03.935TR175	288	03.AQ-2118	107
03.900.38	295	03.935TR200	288	03.AQ-2119	107
03.900.40	287	03.935TR200D	288,411	03.AQ-2120	107
03.900.41	313,399	03.960.20-1	350	03.AQ-2122	107
03.900.42	313,399,523	03.960.46	306	03.AQ-2123	107
03.900.43	314,399,523	03.960.52	306	03.AQ-4103	107
03.900.44	274,399	03.960.54	306	03.AQ-4104	107
03.900.45	274,399	03.960.55	306	03.AQ-4105	107
03.900.46	274,399	03.960.90	306	03.AQ.3907	106
03.900.60	274,399	03.961.265	228	03.AQ.555	106
03.900.61	274,399	03.961.2651	228	03.AQ.705	106
03.900.62	274,399	03.983.07	277	03.BH8719	521
03.900.75.18	366	03.983.075R	290	03.H8719	521
03.9001520WL	369	03.983.10	271,277	03.H8769	522
03.9001521WL	369	03.983.101	277,414	03.H8780	522
03.9001522WL	369	03.983.101SR	290	03.HELM100	274
03.9001523WL	369	03.983.102	160,271,277,505	03.HELM125	274
03.9001524WL	369	03.983.103	277,414	03.HELM150	274
03.9001525WL	369	03.983.104	277	03.HELM175	274
03.907.220	278	03.983.105	277,414	03.HELM200	274
03.907.220SR	290	03.983.106	277	03.HELMLAUFW	274
03.907.320	278	03.983.111	277	03.HELMSTO	274
03.907.420	278	03.983.112	277	03.HUB08175	217
03.910.03	275,329,349	03.983.113	277	03.HUB081759	217
03.910.220	271,278,410,411,413,505	03.983.114	277	03.HUB12075	217
03.910.320	271,278,410,411,413,505	03.983.115	277	03.HUB120759	217
03.910.420	278,411,413,505	03.983.116	277	03.HUB15075	217
03.910.420G	413	03.983.12	277	03.HUB150759	217
03.910.620G	413	03.983.15	277	03.HUB17575	217
03.912.03	275,349	03.983.17	277	03.HUB175759	217
03.912.220	278	03.983.20	277	03.HUB20075	217
03.912.320	278	03.983.53.1	479,485	03.HUB200759	217
03.912.420	278	03.983.530	479	03.M88.100	242
03.915.03	275,329,349,350	03.983.580	485	03.M88.101	242
03.915.220	278,350,411,413	03.983.581	485	03.M88.102	242
03.915.320	278,350,411,412,413	03.983.680	479	03.M88.121	242
03.915.420	278,411,413	03.983.736.1	479,485	03.M88.122	242
03.915.420G	412,413	03.990.01.14	241,287	03.M88.125	242
03.915.620G	413	03.AQ-0100	106	03.M88.150	242
03.917.03	275,349	03.AQ-0101	106	03.M88.151	242
03.917.220	278	03.AQ-0102	107	03.M88.152	242
03.917.320	278	03.AQ-0103	107	03.M88.171	242
03.917.420	278	03.AQ-0104	106	03.M88.172	242
03.920.03	271,275,349	03.AQ-0105	106	03.M88.175	242
03.920.220	278,411,413	03.AQ-0106	106	03.M89.080	242
03.920.320	278,411,413,414	03.AQ-0107	106	03.M89.081	242
03.920.420	278,411,413	03.AQ-0108	106	03.M89.082	242
03.920.420G	413	03.AQ-0109	106	03.M89.100	242
03.920.620G	413,414	03.AQ-0110	106	03.M89.101	242
03.935.125.125	368	03.AQ-0111	106	03.M89.102	242
03.935.125.140	160,271,274,288,292, 410,411,412,413	03.AQ-0112	106	03.M89.120	242
		03.AQ-0113	107	03.M89.121	242
03.935.125.225	368	03.AQ-0114	106	03.M89.122	242
03.935.125.240	160,271,274,288,292, 410,411,412,413	03.AQ-0115	106	03.M89.150	242
		03.AQ-0116	106	03.M89.151	242
03.935.155.140	274				

Sonstiges

Inhaltsverzeichnis nach Artikel-Nummern

Art.-Nr.	Seite	Art.-Nr.	Seite	Art.-Nr.	Seite
03.M89.152	242	0340104ANT	240	03T512H60175	184
03.PT01	404	0340604ANT	240	03T512H60250	185
03.PT02	404	0340604SANT	240	03T512H60275	185
03.PT05	404	0340804ANT	240	03T512H60350	185
03.PT06	404	0340804SANT	240	03T512H60375	185
03.PT08	404	03ADAPAWTSL	216	03T512H60450	185
03.PT12	404	03FBDIM	304	03T512H60475	185
03.PT13	404	03L06M50B	298	03T512H60550	185
03.PT14	404	03L06M50E	299	03T512H60575	185
03.PT160900	406	03L06M50P	299	03T512H60650	185
03.PT163000	406	03L06O350P	298	03T512H60675	185
03.PT163001	405	03L06R50E	300	03T512H60750	185
03.PT163002	405	03L06R50P	300	03T512H60775	185
03.PT163500	406	03L09M27-65D	302	03T515H6.00	186
03.PT163800	406	03L09M2765DT	302	03T515H60150	186
03.PT1653	406	03L09M50B	298	03T515H60175	186
03.PT1653D	406	03L09M50D	299	03T515H60250	187
03.PT166000	406	03L09M50E	299	03T515H60275	187
03.PT17	404	03L09M50P	299	03T515H60350	187
03.PT20	407	03L09M50SEND	301	03T515H60375	187
03.PT200600	407	03L09O350P	298	03T515H60450	187
03.PT200900	406	03L09R27-65D	302	03T515H60475	187
03.PT203000	406	03L09R2765DT	302	03T515H60550	187
03.PT203500	406	03L09R50D	300	03T515H60575	187
03.PT203800	406	03L09R50E	300	03T515H60650	187
03.PT2053	406	03L09R50P	300	03T515H60675	187
03.PT205350	407	03L09R50SEND	301	03T515H60750	187
03.PT2053D	406	03L11M27-65D	302	03T515H60775	187
03.PT206000	406	03L11M2765DT	302	03T520H6.00	188
03.PT2062	407	03L11M50D	299	03T520H60250	189
03.PT2064	407	03L11M50E	299	03T520H60275	189
03.PT2065	407	03L11M50P	299	03T520H60350	189
03.PT2066	407	03L11M50SEND	301	03T520H60375	189
03.PT207001	406	03L11R27-65D	302	03T520H60450	189
03.PT207002	406	03L11R2765DT	302	03T520H60475	189
03.PT207003	406	03L11R50D	300	03T520H60550	189
03.PT207004	406	03L11R50E	300	03T520H60575	189
03.PT2082	407	03L11R50P	300	03T520H60650	189
03.PT228100	407	03L11R50SEND	301	03T520H60675	189
03.PT228101	407	03L12M50B	271,298	03T520H60750	189
03.PT2954	413	03L12O350P	298	03T520H60775	189
03.PT2955	413	03L15M50B	298	04.01.0913	506
03.PT2956	412,413,414	03L15O350P	298	04.01.119	543
03.PT2957	412,413,414	03L287144	306	04.01.2013	506
03.PT509001	407	03L287145	306	04.01.219	543
03.PT509002	407	03L287146	306	04.01.3513	507
03.PT509006	407	03L287147	306	04.013.81	541
03.PT509201	404,407	03L287284	306	04.02.0913	506
03.PT704700	406	03L287285	306	04.02.2013	506
03.PT704740	406	03L43SATML	305	04.02.3513	507
03.PT704750	406	03L43SATMR	305	04.03.0913	506
03.PT704800	406	03L43SATRL	305	04.03.2013	506
03.PTACS15	416	03L43SATRR	305	04.03.3513	507
03.PTACS20	416	03L61490	306	04.04.3513	507
03.PTWAAUSS	414	03LVDA3-0600	303	04.044.81	541
03.PTWAHA	414	03LVDA3-0900	303	04.05.3513	507
03.WA114223	419	03LVDA3-1200	303	04.053.013	67,184,188,480,481,488,532
03.WA200927	419	03MONHAL	277,410,411	04.053.014	532
03.WA833B1	419	03MONTRA070	277	04.053.015	532
0310754ANT	240	03MONTRA100	277	04.06.3513	507
0310754TRA	240	03MONTRA125	277	04.060.013	67,186,188,533
0312754ANT	240	03MONTRA150	277	04.060.014	533
0312754TRA	240	03MONTRA175	277	04.060.015	533
0315754ANT	240	03MONTRA200	277	04.090.013	67,164,165,167,534,536
0315754TRA	240	03PPBM125	304	04.090.014	167,534,536
0320754ANT	240	03PPBM150	304	04.090.015	534
0320754TRA	240	03PPLVDA16	304	04.090.14-75	167
0325754ANT	240	03T5125H6.00	184	04.10.04V	485
0325754TRA	240	03T512H60150	184	04.10.05V	484

Art.-Nr.	Seite	Art.-Nr.	Seite	Art.-Nr.	Seite
04.10.05V-1	394	04.12.04V	490	04.18-1005	513
04.10.07V	485	04.12.05V	490	04.18-1007	513
04.105	510	04.12.1207	517	04.18-1009	513
04.105.125	500,501,510	04.12.1208	517	04.18-1011	513
04.105.205	500,503,510	04.12.1211	517	04.18-1013	513
04.105.50	510	04.12.1212	517	04.18-1015	513
04.105.BH	500	04.12.1215	517	04.18-1016	513
04.105.C01	501	04.12.1216	517	04.18-1017	513
04.105.C02	501	04.12.19V	491	04.18-1018	513
04.105.CM01	501,502,503	04.12.23V	491	04.18-1019	513
04.105.CM02	501	04.12.26V	161	04.18-89S25	513
04.105.MAA	500,501,503	04.12.27V	161	04.18-89S40	513
04.105.MC125	500	04.12.28V	492	04.18-89S60	513
04.105.MKC125	500	04.12.29V	492	04.180.C01	502,503
04.105.TAA	501	04.12.859-1M	490	04.180.C02	503
04.105C	500,501	04.12.859-2M	490	04.180.C03	502
04.105M125	510	04.12.90	493	04.180.C04	502
04.105MK125	510	04.12.91	493	04.180.C05	502
04.106	533	04.12.92	493	04.180.C06	503
04.106.001	533	04.12.93	493	04.180.C07	503
04.109	166,534	04.12.935M	491	04.188.002	535
04.109.001	534	04.12.995M	492	04.20.01	487
04.11.01	480	04.122	163	04.20.02	487
04.11.04	480	04.130276.65	540	04.200.140	550
04.11.1054	514	04.130276.66	540	04.200.92V10	550
04.11.1058	515	04.130276.67	540	04.200.92V18	550
04.11.1063	514	04.130276.68	540	04.200.94	550
04.11.1067	515	04.144.20	541	04.250.20	230
04.11.1072	514	04.144.22	541	04.250.30	230
04.11.1076	515	04.144.23	541	04.250.35	230
04.11.1081	514	04.144.24	541	04.254.120	551
04.11.1085	515	04.144.28	541	04.254.120FB	551
04.11.1099	514	04.144.29	541	04.254.12H10	551
04.11.1103	515	04.15.01	487	04.254.12H12	551
04.11.1108	514	04.15.02	487	04.254.160	551
04.11.1112	515	04.15.14V	494	04.254.160FB	551
04.110	510	04.15.22V	495	04.254.16H10	551
04.110.125	502,503,510	04.15.24V	495	04.254.16H12	551
04.110.CM	499,502,503	04.15.33V	495	04.255.120	551
04.1100LG	480	04.15.41V	495	04.255.120FB	551
04.110M125	510	04.15.43V	494	04.255.12H10	551
04.112	533	04.15.859M	494	04.255.12H12	551
04.112.04	543	04.153.001	532	04.255.160	551
04.112.05	543	04.153.10FLS	532	04.255.160FB	551
04.112.06	543	04.153.18FLS	532	04.255.16H10	551
04.113.20	541	04.154.070	542	04.255.16H12	551
04.113.21	541	04.154.070FB	542	04.256.120	551
04.113.22	541	04.154.093	542	04.256.120FB	551
04.113.23	541	04.154.093FB	542	04.256.12H10	551
04.116.09	481	04.154.120	542	04.256.12H12	551
04.116LG	481	04.154.120FB	542	04.256.160	551
04.117	166,535	04.155.050	542	04.256.160FB	551
04.118	166,534	04.155.050FB	542	04.256.16H10	551
04.118.002	497	04.155.070	542	04.256.16H12	551
04.118.003	497	04.155.070FB	542	04.41.1016	509
04.118.023	536	04.155.093	542	04.41.3916	509
04.118.023/1	537	04.155.093FB	542	04.41.4116	509
04.118.024	536	04.155.120	542	04.413.20	541
04.118.024/1	537	04.155.120FB	542	04.413.210	541
04.118.026	537	04.156.093	542	04.413.22	541
04.118.026/1	537	04.156.093FB	542	04.413.23	541
04.118.05	497	04.156.120	542	04.413.24	541
04.118.600	497	04.156.120FB	542	04.413.25	541
04.118.601	497	04.158.093	542	04.413.27	541
04.118.607	497	04.158.093FB	542	04.42.1016	508
04.118.608	497	04.158.120	542	04.43.1016	508
04.118.609	497	04.158.120FB	542	04.43.2216	508
04.119	535	04.18-1001	513	04.46.0813	509
04.12.01	487	04.18-1003	513	04.47.1016	508
04.12.02	487				

Sonstiges

Inhaltsverzeichnis nach Artikel-Nummern

Art.-Nr.	Seite	Art.-Nr.	Seite	Art.-Nr.	Seite
04.47.2216	508	04.W13.15.100	545	04S255120	546
04.48.84	517	04.W13.16.090	545	04S255160	546
04.48.85	517	04.W13.16.100	545	04ST500L80	458
04.48.86	517	04.Z13.13.050	544	04ST500LF80	458
04.48.87	517	04.Z13.13.060	544	04ST736B125	458
04.50.37.2	523	04.Z13.13.070	544	04ST736B80	458
04.50.37LW	523	04.Z13.13.080	544	04ST736L125	458
04.512.01	489	04.Z13.13.090	544	04ST736L80	458
04.512.03	488	04.Z13.13.100	544	04ST736LF125	458
04.512.04	489	04.Z13.13.120	544	04ST736LF80	458
04.512.05	488	04.Z13.13.150	544	04SWEL125	458,459
04.512.20	487	04.Z13.14.050	544	04SWELF125	458,459
04.512.30	487	04.Z13.14.060	544	04WB200	459
04.512M	488	04.Z13.14.070	544	04WL200	459
04.515.20	487	04.Z13.14.080	544	04WLF200	459
04.515.30	487	04.Z13.14.090	544	05.OA31-197	572
04.530.01	499	04.Z13.14.100	544	05.OA31-243	572
04.530.02	499	04.Z13.14.120	544	05.OA32-197	572
04.680.01	499	04.Z13.14.150	544	05.OA32-243	572
04.680.02	499	04.Z13.17.050	544	05.OB31-197	572
04.680.10	499	04.Z13.17.060	544	05.OB31-243	572
04.680.C125	499	04.Z13.17.070	544	05.OB32-197	572
04.680.PA	499,503	04.Z13.17.080	544	05.OB32-243	572
04.900.01	516	04.Z13.17.090	544	05.10.20	511
04.900.02	516	04.Z13.17.100	544	05.10.21	511
04.900.03	516	04.Z13.17.120	544	05.10.30	511
04.900.04	516	04.Z13.17.150	544	05.10.31	511
04.900.10	516	04.Z13.18.050	544	05.10.51	511
04.900.11	516	04.Z13.18.060	544	05.10.52	511
04.900.12	516	04.Z13.18.070	544	05.1000.01	563
04.900.13	516	04.Z13.18.080	544	05.1075.01	563
04.980.01	498	04.Z13.18.090	544	05.1100.01	563
04.980.02	498	04.Z13.18.100	544	05.11134.0-08	562
04.980.03	499	04.Z13.18.120	544	05.11134.0-10	562
04.980.04	499	04.Z13.18.150	544	05.11134.08	562
04.980.30	498	04155093G	547	05.1134.05	562
04.IP001	521	04155093G-1	547	05.1134.07	562
04.K13.14.090	545	04155093G-2	547	05.1175.01	563
04.K13.14.100	545	04155120G	547	05.12096K	569
04.K13.15.090	545	04155120G-1	547	05.12316K	569
04.K13.15.100	545	04155120G-2	547	05.12341E	569
04.K13.16.090	545	04156093G	547	05.13020E	569
04.K13.16.100	545	04156093G-1	547	05.15012K	569
04.KK454120	257	04156093G-2	547	05.18083	564
04.KK454121	257	04156120G	547	05.18084	564
04.KK454122	257	04156120G-1	547	05.18085	564
04.KK454123	257	04156120G-2	547	05.18086	564
04.KK454200	256	04158093G	547	05.18103	564
04.KK454210	256	04158120G	547	05.18104	564
04.KK454220	256	04255120G	547	05.18105	564
04.KK454223	256	04255160G	547	05.18106	564
04.KK454230	256	04256120G	547	05.18123	564
04.KK454240	257	04256160G	547	05.18124	564
04.KK454250	257	04GSSGS-L-GK	110,120	05.18125	564
04.KK454270	256	04GSSGS-R-GK	110,120	05.18126	564
04.KWBM125	216	04GSSVS-L-GK	110,120	05.18163	564
04.KWBM200	216	04GSSVS-R-GK	110,120	05.18164	564
04.MAG100/30	502	04MB100	459	05.18165	564
04.RC.01	496	04ML100	459	05.18166	564
04.RC.02	496	04MLF100	459	05.1A31-197	572
04.V13.14.090	545	04S155093	546	05.1A31-243	572
04.V13.14.100	545	04S155093-1	546	05.1A32-197	572
04.V13.15.090	545	04S155120	546	05.1A32-243	572
04.V13.15.100	545	04S155120-1	546	05.1B31-197	572
04.V13.16.090	545	04S156093	546	05.1B31-243	572
04.V13.16.100	545	04S156093-1	546	05.1B32-197	572
04.W13.14.090	545	04S156120	546	05.1B32-243	572
04.W13.14.100	545	04S156120-1	546	05.20101-50	571
04.W13.15.090	545	04S158093	546	05.20102-50	571
		04S158120	546		

Art.-Nr.	Seite	Art.-Nr.	Seite	Art.-Nr.	Seite
05.20121-50	571	05.734131100	569	05.96.17	558
05.20122-50	571	05.734141100	569	05.96.18	558
05.20201-50	571	05.7351241100	569	05.96.19	558
05.20202-50	571	05.735131100	569	05.96.20	558
05.20221-50	571	05.737131100	569	05.96.21	558
05.20222-50	571	05.737141100	569	05.96.22	558
05.3250.01	555	05.7540.01	559	05.96.23	558
05.3250.02	555	05.7540.11	559	05.96.24	558
05.3250.04	555	05.7545.01	559	05.96.25	558
05.3250.22	555	05.90102100	568	05.96.26	558
05.3258.01	555	05.9010260	568	05.96.27	561
05.3258.02	555	05.9010280	568	05.96.28	561
05.3258.04	555	05.90103100	568	05.96.30	561
05.3258.22	555	05.9010360	568	05.96.34	562
05.3571.08	554	05.9010380	568	05.96.35	562
05.3571.18	554	05.90104100	568	05.96.36	554
05.3575.08	554	05.9010460	568	05.96.37	554
05.3576.08	554	05.9010480	568	05.96.38	554
05.402-K	571	05.90105100	568	05.96.39	554
05.4665.01	563	05.9010560	568	05.96.40	554
05.4665.01AL	563	05.9010580	568	05.96.41	554
05.4675.01	563	05.90106100	568	05.96.42	554
05.4675.01AL	563	05.9010660	568	05.96.43	554
05.4765.01	563	05.9010680	568	05.96.44	554
05.4765.01AL	563	05.90107100	568	05.96.45	554
05.4775.01	563	05.9010760	568	05.B4-40102-K	569
05.4775.01AL	563	05.9010780	568	05.BM.101	254
05.50508.30	564	05.90114K	568	05.BM.101-2	254
05.50508.40	564	05.90116K	568	05.BM.102	254
05.50508.50	564	05.90118K	568	05.BM.102-2	254
05.50508.60	564	05.90124K	568	05.BM.103	254
05.50509.30	564	05.90126K	568	05.BM.104	254
05.50509.40	564	05.90128K	568	05.DLR-AFKLV	575,576
05.50509.50	564	05.90134K	568	05.H10.01	521
05.50509.60	564	05.90136K	568	05.HZA17307EX	565
05.50510.30	564	05.90138K	568	05.HZA17310EX	565
05.50510.40	564	05.93.32	560	05.HZA17607DA	565
05.50510.50	564	05.93.35	560	05.HZA17610DA	565
05.50510.60	564	05.94.30	561	05.HZA201213KR	575
05.50511.30	564	05.94.31	560	05.HZA202413KR	575
05.50511.40	564	05.94.33	560	05.HZA20307EX	565
05.50511.50	564	05.94.34	560	05.HZA20310EX	565
05.50511.60	564	05.94.36	556	05.HZA20410XM	566
05.50512.30	564	05.94.37	556	05.HZA20413XM	566
05.50512.40	564	05.94.38	557	05.HZA20510S	574
05.50512.50	564	05.94.39	557	05.HZA20510XM	566
05.50512.60	564	05.94.40	556	05.HZA20513S	574
05.50513.30	564	05.94.41	556	05.HZA20513XM	566
05.50513.40	564	05.94.42	556	05.HZA20607DA	565
05.50513.50	564	05.94.43	557	05.HZA20610DA	565
05.50513.60	564	05.94.44	557	05.HZA20610XM	566
05.50516.30	564	05.95.01	561	05.HZA20613XM	566
05.50516.40	564	05.95.02	561	05.HZA23307EX	565
05.50516.50	564	05.95.03	559	05.HZA23310EX	565
05.50516.60	564	05.95.04	559	05.HZA23607DA	565
05.50517.30	564	05.95.05	559	05.HZA23610DA	565
05.50517.40	564	05.95.06	559	05.HZA25410XM	566
05.50517.50	564	05.96.01	160,558	05.HZA25413XM	566
05.50517.60	564	05.96.02	558	05.HZA25510XM	566
05.60101-50	570	05.96.03	558	05.HZA25513XM	566
05.60102-50	570	05.96.04	558	05.HZA25610XM	566
05.60121-50	570	05.96.05	554	05.HZA25613XM	566
05.60122-50	570	05.96.06	554	05.HZA27307EX	565
05.721131100	569	05.96.07	561	05.HZA27310EX	565
05.721141100	569	05.96.08	561	05.HZA27607DA	565
05.722131100	569	05.96.09	394,562	05.HZA27610DA	565
05.722141100	569	05.96.10	562	05.HZA30410XM	566
05.733131100	569	05.96.12	554	05.HZA30413XM	566
05.733141100	569	05.96.13	554	05.HZA30510XM	566

Sonstiges

Inhaltsverzeichnis nach Artikel-Nummern

Art.-Nr.	Seite	Art.-Nr.	Seite	Art.-Nr.	Seite
05.HZA30513XM	566	0500M125	484	06.05.3240	585
05.HZA30610XM	566	0511	70	06.05.3241	585
05.HZA30613XM	566	0512	70	06.05.3330	585
05.HZE20410AXL	567	0513	70	06.05.3331	585
05.HZE20413AXL	567	0514	70	06.05.3340	585
05.HZE20510AXL	567	0515	70	06.05.3341	585
05.HZE20513AXL	567	0550	70	06.05.3430	585
05.HZE25410AXL	567	0550M125	484	06.05.3431	585
05.HZE25413AXL	567	0560	70	06.05.4230	586
05.HZE25510AXL	567	0560M125	484	06.05.4231	586
05.HZE25513AXL	567	0570	70	06.05.4240	586
05.HZE30410AXL	567	0570M125	484	06.05.4241	586
05.HZE30413AXL	567	0580	70	06.05.4330	586
05.HZE30510AXL	567	0580M125	484	06.05.4331	586
05.HZE30513AXL	567	0590	70	06.05.4340	586
05.HZG171213KR	576	0590M125	484	06.05.4341	586
05.HZG17307EX	565	06.01.230	582	06.05.4430	586
05.HZG17310EX	565	06.01.231	582	06.05.4431	586
05.HZG17607DA	565	06.01.240	582	06.05.5230	586
05.HZG17610DA	565	06.01.241	582	06.05.5231	586
05.HZG201213KR	575	06.01.330	582	06.05.5240	586
05.HZG202413KR	575	06.01.331	582	06.05.5241	586
05.HZG20307EX	565	06.01.340	582	06.05.5330	586
05.HZG20310EX	565	06.01.341	582	06.05.5331	586
05.HZG20410XM	566	06.01.430	582	06.05.5340	586
05.HZG20413XM	566	06.01.431	582	06.05.5341	586
05.HZG20510S	574	06.010.F020	581	06.05.5430	586
05.HZG20510XM	566	06.010.F030	581	06.05.5431	586
05.HZG20513S	574	06.010.F040	581	06.055.F020	581
05.HZG20513XM	566	06.02.230	583	06.055.F030	581
05.HZG20607DA	565	06.02.231	583	06.055.F040	581
05.HZG20610DA	565	06.02.240	583	06.155.055E1	549
05.HZG20610XM	566	06.02.241	583	06.155.055E3	549
05.HZG20613XM	566	06.02.330	583	06.155.05E1	549
05.HZG23307EX	565	06.02.331	583	06.155.05E3	549
05.HZG23310EX	565	06.02.340	583	06.50.000	580
05.HZG23607DA	565	06.02.341	583	06.50.010	580
05.HZG23610DA	565	06.02.430	583	06.51.000	580
05.HZG25410XM	566	06.02.431	583	06.51.010	580
05.HZG25413XM	566	06.03.230	584	06.52.000	580
05.HZG25510XM	566	06.03.231	584	06.52.010	580
05.HZG25513XM	566	06.03.240	584	06.5702	548
05.HZG25610XM	566	06.03.241	584	06.701	548
05.HZG25613XM	566	06.03.330	584	06.703	548
05.HZG27307EX	565	06.03.331	584	06.80.331	587
05.HZG27310EX	565	06.03.340	584	06.80.332	587
05.HZG27607DA	565	06.03.341	584	06.80.333	587
05.HZG27610DA	565	06.03.430	584	06.80.334	587
05.HZG30410XM	566	06.03.431	584	06.80.341	587
05.HZG30413XM	566	06.04.230	588	06.80.342	587
05.HZG30510XM	566	06.04.231	588	06.80.343	587
05.HZG30513XM	566	06.04.240	588	06.80.431	587
05.HZG30610XM	566	06.04.241	588	06.80.432	587
05.HZG30613XM	566	06.04.330	588	06.80.433	587
05.HZGRÜ1240	576	06.04.331	588	06.80.434	587
05.HZGRÜ1410	576	06.04.340	588	06.80.441	587
05.HZGTW1240	576	06.04.341	588	06.80.442	587
05.KR13120GE	575	06.05.2230	585	06.80.443	587
05.KR13240GE	575	06.05.2231	585	06.80.531	587
05.KTEM12-100	572,573	06.05.2240	585	06.80.532	587
05.KTEM12-150	572,573	06.05.2241	585	06.80.533	587
05.L11A030-050	572	06.05.2330	585	06.80.534	587
05.L11A030-070	572	06.05.2331	585	06.80.541	587
05.M11A030-1000	573	06.05.2340	585	06.80.542	587
05.M11A040-080	573	06.05.2341	585	06.80.543	587
05.Z505100	574	06.05.2430	585	06.80E1	548
05.Z505130	574	06.05.2431	585	06.85.331	587
05.ZW45	566,567	06.05.3230	585	06.85.332	587
05.ZW46	566,567	06.05.3231	585	06.85.333	587
0500	70				

Art.-Nr.	Seite	Art.-Nr.	Seite	Art.-Nr.	Seite
06.85.334	587	07.23110	418	07.60.01	375
06.85.341	587	07.23112	418	07.60.02	375
06.85.342	587	07.24.91	365	07.60.03	375
06.85.343	587	07.25.25	364	07.60.10	375
06.85.431	587	07.25.33	241,364	07.60.10.40	374
06.85.432	587	07.25.35	241,364	07.60.10.50	374
06.85.433	587	07.25.90	365	07.60.10.60	374
06.85.434	587	07.25607	418	07.60.100	374
06.85.441	587	07.25610	418	07.60.11	375
06.85.442	587	07.25612	418	07.60.12	375
06.85.443	587	07.25716	418	07.60.15.40	374
06.85.50	580	07.26.91	365	07.60.15.50	374
06.85.51	580	07.26207N	418	07.60.15.60	374
06.85.52	580	07.26210N	418	07.60.150	374
06.85.531	587	07.26212N	418	07.60.37	241
06.85.532	587	07.26216N	418	07.60.37ESD	241
06.85.533	587	07.26218N	418	07.60.37OA	241
06.85.534	587	07.26407	418	07.60.38	241
06.85.541	587	07.26410	418	07.60.38ESD	241
06.85.542	587	07.26412	418	07.60.38OA	241
06.85.543	587	07.26416	418	07.60.40	375
06.8900.7211	539	07.27.90	365	07.60.42	375
06.8900.740	539	07.28.91	365	07.60.44	375
06.8900.7491	539	07.29.91	365	07.60.46	375
06.8900.7492	539	07.30.15	363	07.60.48	375
06.8900.750	539	07.30.15EHV	363	07.60.70	374
07.00.19	270	07.30.15KHV	363	07.60.71	374
07.00.20	364	07.30.20	371	07.60.90	374
07.00.21	364	07.30.21	371	07.60.91	374
07.00.25	364	07.30.25	371	07.60.92	374
07.00.26	364	07.30.26	371	07.60.93	374
07.00.30	253,394	07.30.90	365	07.60.94	374
07.00.40	362	07.35110	418	07.60.95	374
07.00.41	362	07.35112	418	07.61.100	374
07.00.42	362	07.35116	418	07.61.150	374
07.00.43	362	07.35118	418	07.61.70	374
07.00.45	362	07.35120	418	07.75.10	360
07.10.15	361	07.40.00	372	07.75.10EHV	360
07.10.15.10.96	367	07.40.01	372	07.75.10KHV	360
07.10.15KHV	361	07.40.016	387,394,398	07.75.15	366
07.10.70	362	07.40.02	372	07.75.15	360
07.10.70EHV	362	07.40.03	387,398	07.75.15EHV	360
07.10.70KHV	362	07.40.04	387,398	07.75.15KHV	360
07.10.72	363	07.40.06	372,394,398	07.75.17	366
07.10.72KHV	363	07.40.07	372,394,398	07.75.25EHV	364
07.10.75	362	07.45.21	308,415	07.75.25KHV	364
07.10.75EHV	362	07.45.22	308,415	07.75.35	371
07.10.75KHV	362	07.45.26	286,398	07.75.35KHV	371
07.15.15	361	07.5037	258	07.75.41	364
07.15.15KHV	361	07.51.85	529	07.75.41EHV	364
07.15.72	363	07.51.86	529	07.75.41KHV	364
07.15.72KHV	363	07.51.87	529	07.75.46	371
07.18.00	365	07.55.75	529	07.75.46KHV	371
07.18.01	259,329,365	07.55.95	529	07.75.55	370
07.18.02	365	07.55107	418	07.75.55KHV	370
07.18.03	259,365	07.55110	418	07.75.96	370
07.18.04	259,365	07.55112	418	07.75.96KHV	370
07.20.15/40	367	07.58.10	504	07.81.02	329
07.2016	259	07.58.10-1	175	07.8109.32	331
07.2017	259	07.58.12	505	07.8109.32E	331
07.2018	259	07.58.14	504	07.8109.32H	331
07.2019	259	07.58.16	505	07.8109.32M	331
07.2020	259	07.58.17	504	07.8109.34	331
07.2021	259	07.58.18	505	07.8109.34E	331
07.2022	259	07.58.19	505	07.8109.34H	331
07.2031	259	07.58.20	504	07.8109.34M	331
07.2032	259	07.58.22	175,504	07.8109.62	327
07.2036	253,259	07.59.75	529	07.8109.62E	327
07.23107	418	07.59.95	529	07.8109.62H	327

Sonstiges

Inhaltsverzeichnis nach Artikel-Nummern

Art.-Nr.	Seite	Art.-Nr.	Seite	Art.-Nr.	Seite
07.8109.62M	327	07.8115.62E	327	07.861.03-1	281
07.8109.64	327	07.8115.62H	327	07.861.04	229,239,282
07.8109.64E	327	07.8115.62M	327	07.861.05	229,239,282
07.8109.64H	327	07.8115.64	327	07.861.06	229,239,282
07.8109.64M	327	07.8115.64E	327	07.861.07	229,235,239,281
07.8109.72	327	07.8115.64H	327	07.861.08	229,233,235,239,281
07.8109.72E	327	07.8115.64M	327	07.861.09	229,239,281
07.8109.72H	327	07.8115.72	327	07.861.10	239,281
07.8109.72M	327	07.8115.72E	327	07.861.10.09	271
07.8109.74	327	07.8115.72H	327	07.861.10.10	279
07.8109.74E	327	07.8115.72M	327	07.861.10.11	279
07.8109.74H	327	07.8115.74	327	07.861.10.12	279
07.8109.74M	327	07.8115.74E	327	07.861.10.13	279
07.8110.32	331	07.8115.74H	327	07.861.10.14	498
07.8110.32E	331	07.8115.74M	327	07.861.1005	238,280
07.8110.32H	331	07.8130.25	333	07.861.11	229,233,235,239,281
07.8110.32M	331	07.8130.25E	333	07.861.12	229,233,235,239,281
07.8110.34	331	07.8130.25H	333	07.861.1251	238,280
07.8110.34E	331	07.8130.25M	333	07.861.1255	238,280
07.8110.34H	331	07.8130.40	333	07.861.13	283
07.8110.34M	331	07.8130.40E	333	07.861.1301	238,280
07.8110.62	327	07.8130.40H	333	07.861.14	229,233,235,282
07.8110.62E	327	07.8130.40M	333	07.861.15	229,233,235,239,282
07.8110.62H	327	07.8140.25	333	07.861.15.10	279,350
07.8110.62M	327	07.8140.25E	333	07.861.15.11	279
07.8110.64	327	07.8140.25H	333	07.861.15.12	279
07.8110.64E	327	07.8140.25M	333	07.861.15.13	279
07.8110.64H	327	07.8140.40	333	07.861.1505	238,280
07.8110.64M	327	07.8140.40E	333	07.861.16	229,233,235,239,282
07.8110.72	327	07.8140.40H	333	07.861.1751	238,280
07.8110.72E	327	07.8140.40M	333	07.861.1801	238,280
07.8110.72H	327	07.8175.25	333	07.861.19	233,235,239,281
07.8110.72M	327	07.8175.25E	333	07.861.20.10	279
07.8110.74	327	07.8175.25H	333	07.861.20.11	279
07.8110.74E	327	07.8175.25M	333	07.861.20.12	279
07.8110.74H	327	07.8175.40	333	07.861.20.13	279
07.8110.74M	327	07.8175.40E	333	07.861.2005	238,280
07.8114.32	331	07.8175.40H	333	07.861.21	233,239,282
07.8114.32E	331	07.8175.40M	333	07.861.26	239,282
07.8114.32H	331	07.8310.01	526	07.861.27	283
07.8114.32M	331	07.8310.02	526	07.861.28	283
07.8114.34	331	07.8310.03	526	07.861.29	283
07.8114.34E	331	07.8310.04	527	07.861.30	283
07.8114.34H	331	07.8310.05	527	07.861.32	229,281
07.8114.34M	331	07.8310.06	527	07.861.33	239,282
07.8114.62	327	07.8310.07	527	07.861.375.1	271
07.8114.62E	327	07.8310.50	526	07.861.500	238,280
07.8114.62H	327	07.8310.811	525	07.861.501	238,280
07.8114.62M	327	07.8310.821	525	07.861.701	238,280
07.8114.64	327	07.8310.912	525	07.861.801	238,280
07.8114.64E	327	07.8410.112	326	07.8610.300	331
07.8114.64H	327	07.8410.122	326	07.8610.400	331
07.8114.64M	327	07.8410.511	326	07.8614.300	331
07.8114.72	327	07.8410.521	326	07.8614.400	331
07.8114.72E	327	07.8410.811	326	07.8615.300	331
07.8114.72H	327	07.8410.821	326	07.8615.400	331
07.8114.72M	327	07.8410.912	326	07.8650.300	331
07.8114.74	327	07.8410.922	326	07.8650.400	331
07.8114.74E	327	07.8415.112	326	07.8690.300	331
07.8114.74H	327	07.8415.122	326	07.8690.400	331
07.8114.74M	327	07.8415.511	326	07.8710.300	331
07.8115.32	331	07.8415.521	326	07.8710.400	331
07.8115.32E	331	07.8415.811	326	07.8714.300	331
07.8115.32H	331	07.8415.821	326	07.8714.400	331
07.8115.32M	331	07.8415.912	326	07.8715.300	331
07.8115.34	331	07.8415.922	326	07.8715.400	331
07.8115.34E	331	07.861.01-1	281,350	07.8750.300	331
07.8115.34H	331	07.861.03	281	07.8750.400	331
07.8115.34M	331			07.8790.300	331
07.8115.62	327				

Art.-Nr.	Seite	Art.-Nr.	Seite	Art.-Nr.	Seite
07.8790.400	331	07.98.15	285,415	07.M7575.28	431
07.8830.300	328	07.98.20	498	07.M7590.28	431
07.8830.400	328	07.98.7069	290	07.M8175.28	431
07.8840.400	328	07.98.7070	290	0700	76
07.89.06	253,353,371,410	07.98.7071	289	071000201	249
07.89.07	329	07.98.7072	289	071000202	249
07.89.08	329	07.98.7073	289	071000203	249
07.89.09	253	07.98.7074	271,289	071000204	249
07.89.10	328	07.98.7080	292	071000205	249
07.89.15	287	07.98.7080-1	290	0711	76
07.89.16	328	07.98.7081	292	0712	76
07.89.17	328	07.98.7082	292	071210201	249
07.89.19	295	07.98.7083	292	071210202	249
07.89.23	295	07.98.7084	292	071210203	249
07.89.24	295	07.98.7085	292	071210204	249
07.89.37	287	07.98.7090	293	071210205	249
07.89.40	328	07.98.7091	293	0713	76
07.89.41	328	07.98.8010	291	0714	76
07.89.42	328	07.98.8011	291	0715	76
07.89.43	328	07.98.8020	291	072000201	249
07.89.45	328	07.98.8021	291	072000202	249
07.89.53	295	07.98.SA	284	072000203	249
07.89/125.23	295	07.E1060.30	431	072000204	249
07.89/125.24	295	07.E1075.30	431	072000205	249
07.8904.300	329	07.E1090.30	431	072120201	249
07.8904.400	329	07.E12560.30	431	072120202	249
07.8907.350	278	07.E12575.30	431	072120203	249
07.8910.1	275,329,349	07.E12590.30	431	072120204	249
07.8910.2	275,329	07.E1560.30	431	072120205	249
07.8910.350	278	07.E1575.30	431,440,441	072170201	249
07.8912.1	275,349	07.E1590.30	431,441	072170202	249
07.8912.350	278	07.E1760.30	431	072170203	249
07.8915.1	271,275,349,350	07.E1775.30	431	072170204	249
07.8915.2	275,329	07.E1790.30	431	072170205	249
07.8915.350	278	07.E2060.30	431	072750201	249
07.8917.1	275	07.E2075.30	431,440,441	072750202	249
07.8920.1	271,275,349,350	07.E2090.30	431,441	072750203	249
07.8920.1D	275	07.E2575.30	431	072750204	249
07.8920.2D	275	07.E7560.30	431	072750205	249
07.8930	294	07.E7575.30	431	074000201	248
07.8931	294	07.E7590.30	431	074000202	248
07.8933	294	07.E8175.30	431	074000203	248
07.8934LW	287,294,414	07.M1060.28	431	074000204	248
07.8934TR	287,294,414	07.M1075.28	431	074000205	248
07.899.00	324	07.M1090.28	431	074210201	248
07.899.01	324	07.M12560.28	341,431	074210202	248
07.899.02	325	07.M12575.28	341,431	074210203	248
07.899.03	325	07.M12575.40	385	074210204	248
07.899.04	324	07.M12575.50	385	074210205	248
07.899.05	324	07.M12590.28	431	0750	76
07.899.06	325	07.M1560.28	341,347,431	075000201	248
07.899.07	325	07.M1575.28	341,347,431	075000202	248
07.89BTR10-0	295	07.M1575.40	385,391	075000203	248
07.89BTR12-0	295	07.M1575.50	385,391	075000204	248
07.89BTR15-0	295	07.M1590.28	347,431	075000205	248
07.98.01	284	07.M1590.40	391	075120201	248
07.98.02	284,350,415	07.M1590.50	391	075120202	248
07.98.03	285,373	07.M1760.28	431	075120203	248
07.98.04	284,373,398	07.M1775.28	431	075120204	248
07.98.05	285,373,398	07.M1790.28	431	075120205	248
07.98.06	285,373	07.M2060.28	341,347,431	075170201	248
07.98.07	285,373,415	07.M2075.28	341,347,431	075170202	248
07.98.08	285,350,373	07.M2075.40	385,391	075170203	248
07.98.09	286,398	07.M2075.50	385,391	075170204	248
07.98.10	286,394,398	07.M2090.28	347,431	075170205	248
07.98.11	286,350,415	07.M2090.40	391	075750201	248
07.98.12	286,398	07.M2090.50	391	075750202	248
07.98.13	284	07.M2575.28	431	075750203	248
07.98.14	286	07.M7560.28	431	075750204	248

Sonstiges

Inhaltsverzeichnis nach Artikel-Nummern

Art.-Nr.	Seite	Art.-Nr.	Seite	Art.-Nr.	Seite
075750205	248	08.89.59	468	115/2224V10	90
0760	76	08.89.60	468	115/24321V10	90
0770	76	08.89.61	468	115/34231V10	90
077000201	248	08.89.62	468	115/42611V10	90
077000202	248	08.89.63	468	115BLH100	75
077000203	248	08.89.70	469	115BLH150	75
077000204	248	08.89.71	468	115BLH200	75
077000205	248	08.89.72	469	115BLH75	75
0780	76	08.89.74	469	116BLH100	75
078000201	248	08.89.75	469	116BLH150	75
078000202	248	08.89.76	469	116BLH200	75
078000203	248	08.89.79	469	116BLH50	75
078000204	248	08.89.81	469	116BLH75	75
078000205	248	08.89.88	468	117BLH100	75
0790	76	08.89.90-1	461	117BLH150	75
08.88.03	463	08.89.91	467	117BLH200	75
08.88.10	464	08.89.92	467	117BLH50	75
08.88.200	109,471	08.89.92-1	461	117BLH75	75
08.88.203	109,471	08.89.93	467	119BLH100	75
08.88.204	109,471	08.90.01	108,470	119BLH50	75
08.88.205	109,471	08.90.02	108,470	119BLH75	75
08.88.206	109,471	08.90.03	108,470	120	103
08.88.207	109,471	08.90.10	108,470	128-1	493
08.88.30	465	08.90.11	108,470	128-3	493
08.88.34	465	08.90.45.60	108	128-7	493
08.88.35	465	08.90.60.60	108	130	83,131
08.88.36	465	08.90.90.60	108	1300	92
08.88.37	465	100/0213V10	88	1300/0222V18	95
08.88.38	465	100/1231V10	88	1300/0900V18	95
08.88.39	465	100/2141V10	88	1300/1122V18	95
08.88.41	465	100/22510V10	88	1300/2131V18	95
08.88.42	465	100/4221V10	88	1311	92
08.88.43	465	100/4311V10	88	1312	92
08.88.60	464	1000	84	1313	92
08.88.61	464	1011	84	1313/0120V18	96
08.88.62	464	1012	84	1313/0323V18	96
08.88.63	464	1013	84	1313/0640V18	96
08.88.64	464	1014	84	1313/4141V18	96
08.88.70	465	1015	84	1314	92
08.88.72	465	1050	84	1315	92
08.88.73	465,469	1060	84	132BLH100	83,131
08.88.74	465	1070	84	132BLH50	83,131
08.88.75	465	1080	84	132BLH75	83,131
08.88.76	465	1090	84	134BLH100	83,131
08.88.77	465,469	110BLH100	75	134BLH50	83,131
08.88.79	465	110BLH150	75	134BLH75	83,131
08.88.81	465	110BLH50	75	1350	92
08.88.89	465,469	110BLH75	75	135BLH100	83,131
08.88.90-1	461	111	75	135BLH150	83,131
08.88.91	464	112BLH100	75	135BLH200	83,131
08.88.92	463	112BLH50	75	135BLH50	83,131
08.88.93	463	112BLH75	75	135BLH75	83,131
08.88.FLGSE	464,468	113/0323V10	89	1360	92
08.89.03	468	113/2223V10	89	1370	92
08.89.10	468	113/22331V10	89	1380	92
08.89.200	472	113/2423V10	89	1380/0221V18	94
08.89.201	472	113/3331V10	89	1380/0420V18	94
08.89.202	472	113/42511V10	89	1380/0700V18	94
08.89.203	472	113BLH100	75	1380/2211V18	94
08.89.204	472	113BLH150	75	138BLH100	83,131
08.89.205	473	113BLH200	75	138BLH150	83,131
08.89.207	473	113BLH50	75	138BLH200	83,131
08.89.208	473	113BLH75	75	138BLH50	83,131
08.89.209	473	114BLH100	75	138BLH75	83,131
08.89.210	473	114BLH150	75	1390	92
08.89.211	473	114BLH50	75	139BLH100	83,131
08.89.303-2	461	114BLH75	75	139BLH150	83,131
08.89.50	465,469	115/0044V10	90	139BLH200	83,131
08.89.51	465,469	115/0921V10	90	139BLH50	83,131

Art.-Nr.	Seite	Art.-Nr.	Seite	Art.-Nr.	Seite
139BLH75	83,131	168-132-075	57	186	103
140	103	168-136-100	57,469	198-130	63
144BLH100	83,131	168-136-150	57,469	198-130-075	63
144BLH150	83,131	168-136-200	57,469	198-132	63
144BLH200	83,131	168-136-75	57	198-132-075	63
144BLH75	83,131	168-137-100	57	198-136-100	63
146-130	51	168-137-150	57	198-136-150	63
146-130-075	51	168-137-200	57	198-136-200	63
146-132	51,493	168-137-75	57	198-136-75	63
146-132-075	51	168-139-100	57,469	198-139-100	63
146-135-100	51	168-139-150	57,469	198-139-150	63
146-135-150	51	168-139-200	57,469	198-139-200	63
146-135-200	51	168-139-75	57	198-139-75	63
146-135-75	51	168-144-100	57	198-141-100	63
146-137-100	51	168-144-150	57	198-141-150	63
146-137-150	51	168-144-200	57	198-141-200	63
146-137-200	51	168-144-75	57	198-141-75	63
146-137-75	51	168-145-100	57	198-142-100	63
146-139-100	51,493	168-145-150	57	198-142-150	63
146-139-150	51	168-145-200	57	198-142-200	63
146-139-200	51	168-145-75	57	198-142-75	63
146-139-75	51	168-146-100	57	198-144-100	63
146-140-100	51	168-146-150	57	198-144-150	63
146-140-150	51	168-146-200	57	198-144-200	63
146-140-200	51	168-146-75	57	198-144-75	63
146-140-75	51	170/0040V10	86	198-146-100	63
146-141-100	51	170/0320V10	86	198-146-150	63
146-141-150	51	170/0600V10	86	198-146-200	63
146-141-200	51	170/1112V10	86	198-146-75	63
146-141-75	51	170/2220V10	86	20.400.060	64
146-142-100	51,493	170/4210V10	86	20.400.085	64
146-142-150	51	170BLH100	91,133	20.400.135	64
146-142-200	51	170BLH150	91,133	20.400.185	64
146-142-75	51	170BLH200	91,133	20.450.060	64
147BLH100	83,131	170BLH75	91,133	20.450.085	64
147BLH150	83,131	171BLH100	91,133	20.600.030	98
147BLH200	83,131	171BLH150	91,133	20.600.050	98
147BLH75	83,131	171BLH200	91,133	20.600.060	64
149BLH100	83,131	171BLH75	91,133	20.600.075	98
149BLH150	83,131	172BLH100	91,133	20.600.085	64
149BLH200	83,131	172BLH150	91,133	20.600.125	98
149BLH50	83,131	172BLH200	91,133	20.600.175	98
149BLH75	83,131	172BLH50	91,133	20.900.060	64
150	91,133	172BLH75	91,133	20.900.085	64
153BLH100	91,133	1741-07	251	2494	315
153BLH150	91,133	1742-07	251	30.050.050	99
153BLH200	91,133	180/0221V10	87	30.050.075	99
153BLH50	91,133	180/2040V10	87	30.050.125	99
153BLH75	91,133	180/2121V10	87	30.050.30	99
155BLH100	91,133	180/22111V10	87	30.075.050	99
155BLH150	91,133	180/3211V10	87	30.075.075	99
155BLH200	91,133	180/4310V10	87	30.075.125	99
155BLH75	91,133	180BLH75	97	30.075.175	99
159BLH100	91,133	181BLH100	97	30.075.30	99
159BLH50	91,133	181BLH75	97	30.100.050	99
159BLH75	91,133	182BLH100	97	30.100.060	65
160	103	182BLH75	97	30.100.075	99
161BLH100	91,133	183BLH100	97	30.100.085	65
161BLH150	91,133	183BLH150	97	30.100.125	99
161BLH200	91,133	183BLH200	97	30.100.135	65
161BLH50	91,133	183BLH75	97	30.100.175	99
161BLH75	91,133	184BLH100	97	30.100.185	65
166BLH100	91,133	184BLH150	97	30.100.30	99
166BLH150	91,133	184BLH200	97	30.125.175	99
166BLH200	91,133	184BLH75	97	30.150.050	99
166BLH75	91,133	185BLH100	97	30.150.060	65
168-130	57	185BLH150	97	30.150.075	99
168-130-075	57	185BLH200	97	30.150.085	65
168-132	57,469	185BLH75	97	30.150.125	99

Sonstiges

Inhaltsverzeichnis nach Artikel-Nummern

Art.-Nr.	Seite	Art.-Nr.	Seite	Art.-Nr.	Seite
30.150.135	65	4100E160G	348	46.220BR80	417
30.150.175	99	4100E175G	348	46.220M	476
30.150.185	65	4100E190G	348	46.2210	48
30.150.30	99	4100E260G	348	46.2210-75	48
30.200.050	99	4100E275G	348	46.301	48
30.200.060	65	4100E290G	348	46.301-75	48
30.200.075	99	4100KL60G	346	46.301M	270
30.200.085	65	4100KL75G	346	46.500	48
30.200.125	99	4100KL90G	346	46.500-75	48
30.200.135	65	4100KU60G	347	46.500M	479
30.200.175	99	4100KU75G	347	48.022	49
30.200.185	65	4100KU90G	347	48.022-75	49
30.200.30	99	4125E160G	348	48.140	49
30.225.050	99	4125E175G	348	48.140-75	49
30.225.075	99	4125E190G	348	48.21101	49
30.225.125	99	4125E260G	348	48.21101-75	49
30.225.175	99	4125E275G	348	48.420	49
30.225.30	99	4125E290G	348	48.420-75	49
30.250.125	99	4125KL60G	346	48.501	49
30.250.135	65	4125KL75G	346	48.501-75	49
30.250.175	99	4125KL90G	346	48.700	49
30.250.185	65	4125KU60G	347	48.700-75	49
30.300.050	99	4125KU75G	347	4868-01	251
30.300.060	65	4125KU90G	347	4868-03	251
30.300.075	99	4150E160G	348	4868-07	251
30.300.085	65	4150E175G	348	4868-23	251
30.300.125	99	4150E190G	348	4869-01	251
30.300.135	65	4150E260G	348	4869-03	251
30.300.175	99	4150E275G	348	4869-07	251
30.300.185	65	4150E290G	348	4869-23	251
30.300.30	99	4150KL60G	346	4945-130	251
30.400.175	99	4150KL75G	346	4945-131	251
3360-01	251	4150KL90G	346	4945-132	251
3360-10	251	4150KU60G	347	4C150-1	284,350,415
3361-01	251	4150KU75G	347	4C150-2	351
3361-10	251	4150KU90G	347	4C150-3	351
38.011	260,353,416	4175E160G	348	4C150-4	351
38.020	260,353	4175E175G	348	4C150-5	351
38.150	260,353,416	4175E190G	348	4C150-6	351
38.300	260,353,416	4175E260G	348	4C150-7	528
40.303	50	4175E275G	348	4C200-1	351
40.303-75	50	4175E290G	348	4C200-2	351
40.340	50	4175KL60G	346	4C200-3	351
40.340-75	50	4175KL75G	346	4C200-4	351
40.421	50	4175KL90G	346	4C200-5	351
40.421-75	50	4175KU60G	347	4C200-6	351
40.44010	50	4175KU75G	347	4C200-7	528
40.44010-75	50	4175KU90G	347	4CKAS1-2	338,344
40.620	50	4200E160G	348	4CKAS3-6	338,344
40.620-75	50	4200E175G	348	4CKASVERB	338,344
40.701	50	4200E190G	348	4F.150.75	390
40.701-75	50	4200E260G	348	4F.150.75-1	392
4016137000	305,415	4200E275G	348	4F.150.75-2	392
4016221000	305,415	4200E290G	348	4F.150.75-3	393
4075E160G	348	4200KL60G	346	4F.150.75-4	393
4075E175G	348	4200KL75G	346	4F.150.75BM	390
4075E190G	348	4200KL90G	346	4F.150.90	390
4075E260G	348	4200KU60G	347	4F.150.90-1	392
4075E275G	348	4200KU75G	347	4F.150.90-2	392
4075E290G	348	4200KU90G	347	4F.150.90-3	393
4075KL60G	346	44.001	260,353,416	4F.150.90-4	393
4075KL75G	346	44.011	260,353,416	4F.150.90BM	390
4075KL75GB	417	46.021	48	4F.200.75	390
4075KL75GH	417	46.021-75	48	4F.200.75-1	392
4075KL90G	346	46.021BR80	417	4F.200.75-2	392
4075KL90GB	417	46.102	48	4F.200.75-3	393
4075KL90GH	417	46.102-75	48	4F.200.75-4	393
4075KU60G	347	46.220	48	4F.200.75BM	390
4075KU75G	347	46.220-75	48	4F.200.90	390
4075KU90G	347				

Art.-Nr.	Seite	Art.-Nr.	Seite	Art.-Nr.	Seite
4F.200.90-1	392	550/0002V10	72		488,532
4F.200.90-2	392	550/0201V10	72	60.046.250VA	47,184,188,476,480,481,488,532
4F.200.90-3	393	550/0400V10	72		488,532
4F.200.90-4	393	550/1210V10	72	60.046.250VA-75	47,184,188,476,480,481,488,532
4F.200.90BM	390	550/12200V10	72		488,532
4M150KL75GB	528	550/3110V10	72	60.046.300VA	47,184,188,476,480,481,488,532
4M200KL75GB	528	5507	250		488,532
4XXXXX60BL	346	5512	250	60.046.300VA-75	47,184,188,476,480,481,488,532
4XXXXX75BL	346	5551B	250		103
4XXXXX75TR	352,416	55510	250	60.050.AZ VA	103
4XXXXX90BL	346	5551R	250	60.068.075VA	53,186,188,477,533
4XXXXX90TR	352,416	5567	250	60.068.100VA	53,186,188,477,533
4XXXXXMB100	459	56.01.30	152	60.068.100VA-75	53,186,188,477,533
4XXXXXMBL100	344,417	56.01.40	152	60.068.150VA	53,186,188,477,533
4XXXXXML100	459	56.01.50	152	60.068.150VA-75	53,186,188,477,533
4XXXXXMLF100	459	56.02.25	152	60.068.200VA	53,186,188,477,533
4XXXXXMLL100	344,417	56.02.30	152	60.068.200VA-75	53,186,188,477,533
50.002.070	104	56.02.40	152	60.068.250VA	53,186,188,477,533
50.003.046	104	56.02.50	152	60.068.250VA-75	53,186,188,477,533
50.004.034	104	56.02.60	152	60.068.300VA	53,186,188,477,533
50.100.KTK1	105	56.03.30	152	60.068.300VA-75	53,186,188,477,533
50.100.KTK2	105	56.03.40	152		103
50.100.MP	104	56.03.50	152	60.070.AZ VA	103
50.500.MP	104	5606	250	60.095.100VA	163
50.700.KTK1	105	57.01.00	153	60.098.075VA	59,478,534,536
50.700.KTK2	105	57.01.03	153	60.098.100VA	59,164,167,478,498,534,536
50.700.MP	104	57.01.04	153	60.098.100VA-75	59,478,534,536
500/0900V10	74	57.01.05	153	60.098.150VA	59,164,167,478,534,536
500/1222V10	74	57.01.06	153	60.098.150VA-75	59,478,534,536
500/1223V10	74	57.01.08	153	60.098.200VA	59,164,167,478,534,536
500/1231V10	74	57.01.100	152	60.098.200VA-75	59,478,534,536
500/3131V10	74	57.01.32	152	60.098.250VA	59,478,534,536
500/4302V10	74	57.01.40	152	60.098.250VA-75	59,478,534,536
50002070SE	104	57.01.50	152	60.098.300VA	59,478,534,536
50003046SE	104	57.01.63	152	60.098.300VA-75	59,478,534,536
50004034SE	104	57.01.80	152		85,132
51.002.070	104	580.0111V86	158,160	60.10.050V07	85,132
51.003.046	104	580/0001FL	231	60.10.075V10	85,132
51.004.034	104	580/0010.550V	231	60.10.100V10	85,132
51002070SE	104	580/0110/450V	231	60.10.100V18	85,132
51003046SE	104	580/0140V	231	60.10.125V10	85,132
51004034SE	104	580/0300.400V	231	60.10.125V18	85,132
52.075.075	105	580/0501V10	73	60.10.150V10	85,132
52.150.075	105	580/1222V10	73	60.10.150V18	85,132
52.150.150	105	580/2.0002V	231	60.10.175V10	85,132
520/1V	222	580/2.0040V	231	60.10.175V18	85,132
520/1VA-1	261,353	580/2.0202V	231	60.10.200V10	85,132
52075075SE	105	580/2.0600V	231	60.10.200V18	85,132
52150075SE	105	580/2.1110V	231	60.10.200V30	85
52150150SE	105	580/22111V10	73	60.10.250V10	85,132
53.020	260,353	580/2600V10	73	60.10.250V18	85,132
53.075.075.30	105	580/32201V10	73	60.10.250V30	85
53.075.075.65	105	580/3410V10	73	60.10.300	V10
53.150	260,353,416	5914	250	60.10.300V10	132
53.150.075.30	105	60.038.075VA	260	60.10.300V18	85,132
53.150.075.65	105	60.038.100VA	260,352	60.10.300V30	85
53.150.150.30	105	60.038.150VA	260,352	60.10.30V18CNC	85,135
53.150.150.65	105	60.046.075VA	47,184,188,260,352,476,480,481,488,532	60.10.40V18CNC	85,135
53.300	260,353,416	60.046.100VA	47,184,188,260,352,476,480,481,488,532	60.100.AZ VA	103
530.111V	261,353	60.046.100VA-75	47,184,188,260,352,476,480,481,488,532	60.100.SC	72,74,78,80,82,86,88,90,94,96
5307507530SE	105			60.13.075V10	93
5307507565SE	105	60.046.150VA	47,184,188,260,352,476,480,481,488,532	60.13.100V18	93
5315007530SE	105			60.13.125V18	93
5315007565SE	105	60.046.150VA-75	47,184,188,260,352,476,480,481,488,532	60.13.150V18	93
5315015030SE	105			60.13.175V18	93
5315015065SE	105	60.046.200VA	47,184,188,260,352,476,480,481,488,532	60.13.200V18	93
535/020V	261,353	60.046.200VA-75	47,184,188,260,352,476,480,481,488,532	60.13.250V18	93
535/111V	222			60.130.AZ VA	103
535/300V	261	60.046.200VA47,184,188,260,352,476,480,481,488,532		60.303	55
		8,532		60.303-75	55
		60.046.200VA-75	47,184,188,260,352,476,480,481,488,532	60.340	55

Sonstiges

Inhaltsverzeichnis nach Artikel-Nummern

Art.-Nr.	Seite	Art.-Nr.	Seite	Art.-Nr.	Seite
60.340-75	55	613.920	56	715/0120V10	82
60.41011	55	613.920-75	56	715/0130V10	82
60.41011-75	55	65.040.530	66,476	715/1333V10	82
60.421	55	65.046.530	51,66	715/1900V10	82
60.421-75	55	65.046.531	66	715/2342V10	82
60.50.050V07	71,190,194,196,198,204,206, 208,212,224,226,261,352,484,490,491,492	65.050.730	102,484	770/0040V10	78
60.50.075V10	71,190,194,196,198,204,206, 208,212,224,226,484,490,491,492	65.051.731	102	770/0121V10	78
60.50.100V10	71,190,194,196,198,204,206, 208,212,224,226,261,352,484,490,491,492	65.060.530	66,477	770/0320V10	78
60.50.100V18	71	65.068.530	57,66	770/0600V10	78
60.50.125V10	71,190,194,196,198,204,206, 208,212,224,226,484,490,491,492	65.068.531	66	770/1112V10	78
60.50.125V18	71	65.070.730	102	770/2220V10	78
60.50.150V10	71,190,194,196,198,204,206, 208,212,224,226,261,352,484,490,491,492	65.071.731	102	780.1111V86	158,160
60.50.150V18	71	65.090.530	66,478	780/0420V10	79
60.50.175V10	71,190,194,196,198,204,206, 208,212,224,226,484,490,491,492	65.098.530	63,66	780/1222V10	79
60.50.175V18	71	65.098.531	66	780/1311V10	79
60.50.200V10	71,190,194,196,198,204,206, 208,212,224,226,261,352,484,490,491,492	65.100.730	102	780/2121V10	79
60.50.200V18	71	65.101.731	102	780/3221V10	79
60.50.200V30	71	65.1060.530	480	780/4220V10	79
60.50.250V10	71,190,194,196,198,204,206, 208,212,224,226,484,490,491,492	65.130.730	102	86.1000	518
60.50.250V18	71	65.131.731	102	86.1000.100	518
60.50.250V30	71	66.046.025	67,476	86.2000	518
60.50.300V10	71,190,194,196,198,204,206, 208,212,224,226,261,352,484,490,491,492	66.050.025	102,484	86.2000.100	518
60.50.300V18	71	66.068.025	67,477	86.3000	518
60.50.300V30	71	66.070.025	102	86.3000.100	518
60.50.30V18CNC	71	66.098.025	67,478	86.3100	519
60.50.40V18CNC	71	66.100.025	102	86.3100.100	519
60.620	55	66.130.025	102	86.4000	519
60.620-75	55	67.046.016	67,476	86.4000.100	519
60.70.050V07	77,130,192,200,202,210,494,550	67.046.017	67,476	86.5200	519
60.70.075V10	77,130,192,200,202,210,494,550	67.050.016	102,484	86.5200.100	519
60.70.100V10	77,130,192,200,202,210,494,550	67.050.017	102,484	86.6140	519
60.70.100V18	77,130,550	67.068.016	67,477	86.7010	518
60.70.125V10	77,130,192,200,202,210,494,550	67.068.017	67,477	86.7020	518
60.70.125V18	77,130,550	67.070.016	102	86.7030	518
60.70.150V10	77,130,192,200,202,210,494,550	67.070.017	102	86.7070	519
60.70.150V18	77,130,550	67.098.016	67,478	86.7075	518
60.70.175V10	77,130,192,200,202,210,494,550	67.098.017	67,478	86.7100	519
60.70.175V18	77,130,550	67.100.016	102	86.7150	519
60.70.200V10	77,130,192,200,202,210,494,550	67.100.017	102	86.7200	519
60.70.200V18	77,130,550	67.1060.016	480	86.7300	518
60.70.200V30	77	67.1060.25	480	86.CLEAN5S-1	520
60.70.250V10	77,130,192,200,202,210,494,550	67.130.016	102	86.CLEAN5S-2	520
60.70.250V18	77,130,550	67.130.017	102	86.H01KUB5	522
60.70.250V30	77	68.022	54,220	86.H02KUB5	522
60.70.300V10	77,130,192,200,202,210,494,550	68.022-75	54,220	90.23300	61
60.70.300V18	77,130,550	68.140	54,220	90.23300-75	61
60.70.300V30	77	68.140-75	54,220	90.303	61
60.70.30V18CNC	77,134,550	68.221M	477,479	90.303-75	61
60.70.40V18CNC	77,134,550	68.24100	54	90.340	61
60.701	55	68.24100-75	54	90.340-75	61
60.701-75	55	68.420	54,220	90.421	61
613.242	56	68.420-75	54,220	90.421-75	61
613.242-75	56	68.501	54	90.620	61
613.360	56	68.501-75	54	90.620-75	61
613.360-75	56	68.700	54	90.701	61
613.404	56	68.700-75	54	90.701-75	61
613.404-75	56	700/2223V10	80	913.242	62
613.441	56	700/2321V10	80,108	913.242-75	62
613.441-75	56	700/3411V10	80	913.360	62
613.63300	56	700/4112V10	80	913.360-75	62
613.63300-75	56	700/4302V10	80	913.404	62
		700/4501V10	80	913.404-75	62
		713/0120V10	81	913.41012	62
		713/0270V10	81	913.41012-75	62
		713/0323V10	81	913.441	62
		713/1332V10	81	913.441-75	62
		713/2422V10	81	913.920	62
		713/4403V10	81	913.920-75	62
		715/0100V10	82	98.140	60,221

Art.-Nr.	Seite	Art.-Nr.	Seite	Art.-Nr.	Seite
98.140-75	60,221	BE2.7575K25	355	E07.24.04	445
98.221	60	BE2.7590K25	355	E07.24.07	445
98.221-75	60	BE2.9060K25	355	E07.24.08	445,446
98.221M	478	BE2.9075K25	355	E07.24.09	445
98.420	60,221	BE2.9090K25	355	E07.24.21	445
98.420-75	60,221	C075E160G	341	E07.24.22	445
98.44000	60	C075E175G	341	E07.60.31	442
98.44000-75	60	C075E260G	341	E07.60.32	442
98.501	60	C075E275G	341	E07.75.1KHEST	444
98.501-75	60	C075KL60G	340	E07.75.1KLST	444
98.700	60,221	C075KL75G	340	E07.75.1KUST	444
98.700-75	60,221	C075KU60G	340	E07.75.KHEMW	444
A03.10.40	425	C075KU75G	340	E07.75.KLMW	444
A03.10.50	425	C100E160G	341	E07.75.KUMW	444
A03.1090.40	425	C100E175G	341	E07.8310.08K	442
A03.1090.50	425	C100E260G	341	E07.899.01	443
A03.125.40	425	C100E275G	341	E1250.681	446
A03.125.50	425	C100KL60G	340	E1250.7004.L	446
A03.12590.40	425	C100KL75G	340	E1310.PF.701	446
A03.12590.50	425	C100KU60G	340	E1310.PF.ESD	446
A03.15.40	425	C100KU75G	340	E1310PF701R	446
A03.15.50	425	C125E160G	341	E1310PF701RES	446
A03.1590.40	425	C125E175G	341	E1402.662.L	447
A03.1590.50	425	C125E260G	341	E1402.662.R	447
A03.20.40	425	C125E275G	341	E1402.662.S	447
A03.20.50	425	C125KL60G	340	E1402.663.R	447
A03.2090.40	425	C125KL75G	340	E1402.663.S	447
A03.2090.50	425	C125KU60G	340	E1402.665.L	447
A03.25.40	425	C125KU75G	340	E1402.665.R	447
A03.25.50	425	C150E160G	341	E1402.665.S	447
A03.2590.40	425	C150E175G	341	E1452.659.R	447
A03.2590.50	425	C150E260G	341	E1453.7300.R	447
A03.81.40	425	C150E275G	341	E1700.ES.B	454
A03.81.50	425	C150KL60G	340	E1700.ES.D	454
AE031040	425	C150KL75G	340	E1700.ESPS	455
AE031050	425	C150KU60G	340	E1700.KS.13	453,454,455
AE03109040	425	C150KU75G	340	E1700.PU	453
AE03109050	425	C175E160G	341	E1700.S	453
AE0312540	425	C175E175G	341	E1700.VH	453
AE0312550	425	C175E260G	341	E1700.XS	454,455
AE031259040	425	C175E275G	341	E1700.XS.PU	453
AE031259050	425	C175KL60G	340	E1710.ES.B	454
AE031540	425	C175KL75G	340	E1710.ES.D	454
AE031550	425	C175KU60G	340	E1710.ESPS	455
AE03159040	425	C175KU75G	340	E1710.PU	453
AE03159050	425	C200E160G	341	E2000.ML	438
AE032040	425	C200E175G	341	E2000.TR50	438
AE032050	425	C200E260G	341	E307.B1.Z	446
AE03209040	425	C200E275G	341	E4150E175-04	443
AE03209050	425	C200KL60G	340	E4150E175G	441
AE032540	425	C200KL75G	340	E4150E190G	441
AE032550	425	C200KU60G	340	E4150E275-04	443
AE03259040	425	C200KU75G	340	E4150E275G	441
AE03259050	425	CF.125.75	384	E4150E290G	441
AE038140	425	CF.125.75-1	386	E4150KL75-04	443
AE038150	425	CF.125.75-2	386	E4150KL75G	441
BE1.6060K25	354	CF.125.75BM	384	E4150KL90G	441
BE1.6075K25	354	CF.150.75	384	E4150KU75-04	443
BE1.6090K25	354	CF.150.75-1	386	E4150KU75G	441
BE1.7560K25	354	CF.150.75-2	386	E4150KU90G	441
BE1.7575K25	354	CF.150.75BM	384	E4200E175G	441
BE1.7590K25	354	CF.200.75	384	E4200E190G	441
BE1.9060K25	354	CF.200.75-1	386	E4200E275G	441
BE1.9075K25	354	CF.200.75-2	386	E4200E290G	441
BE1.9090K25	354	CF.200.75BM	384	E4200KL75G	441
BE2.6060K25	355	E06500910VM	446	E4200KL90G	441
BE2.6075K25	355	E06500940VE	446	E4200KU75G	441
BE2.6090K25	355	E07.24.02	445	E4200KU90G	441
BE2.7560K25	355	E07.24.03	445,447	E5310.05	450

Sonstiges

Inhaltsverzeichnis nach Artikel-Nummern

Art.-Nr.	Seite	Art.-Nr.	Seite	Art.-Nr.	Seite
E5310.10	450	EC150KU75-05	442	H03.1760.50	428
E5310.14	450	EC150KU75G	440	H03.1775.30	428
E5310.15	450	EC200E175G	440	H03.1775.40	428
E5310.20	450	EC200E275G	440	H03.1775.50	428
E5310.24	450	EC200KL75G	440	H03.1790.30	428
E5310.25	450	EC200KU75G	440	H03.1790.40	428
E5310.31	450	EE1.6060K30	354	H03.1790.50	428
E5310.32.S	450	EE1.6075K30	354	H03.20.30	428
E5310.33	450	EE1.6090K30	354	H03.20.40	385,391,428
E5310.34	450	EE1.7560K30	354	H03.20.40HV	397
E5310.42	450	EE1.7575K30	354	H03.20.40HVS	397
E5310.43	450	EE1.7590K30	354	H03.20.50	385,391,428
E5310.43.PU	450	EE1.9060K30	354	H03.20.50HV	397
E5310.43.S	450	EE1.9075K30	354	H03.20.50HVS	397
E5310.50	450	EE1.9090K30	354	H03.2060.30	428
E5310.55	450	EE2.6060K30	355	H03.2060.40	428
E5310.64	450	EE2.6075K30	355	H03.2060.50	428
E5310.64.PU	450	EE2.6090K30	355	H03.2090.30	428
E5310.70	450	EE2.7560K30	355	H03.2090.40	391,428
E5310.80	450	EE2.7575K30	355	H03.2090.50	391,428
E5311.R.10	451	EE2.7590K30	355	H03.25.30	428
E5311.R.14	451	EE2.9060K30	355	H03.25.40	428
E5311.R.20	451	EE2.9075K30	355	H03.25.50	428
E5311.R.24	451	EE2.9090K30	355	H03.2560.30	428
E5311.R.34	451	EPGT120	437	H03.2560.40	428
E5311.R.42	451	EPGT120.12.S	437	H03.2560.50	428
E5311.R.43	451	EPGT120.CU.12	437	H03.2590.30	428
E5311.R.64	451	EPGT120.TEST	437	H03.2590.40	428
E5311.Y.10	451	EPGT120.WK	437	H03.2590.50	428
E5311.Y.14	451	ES530.G	438	H03.7560.30	428
E5311.Y.20	451	ESD07.58.12	452	H03.7560.40	428
E5311.Y.24	451	ESD07.58.14	452	H03.7560.50	428
E5311.Y.34	451	ESD07.58.16	452	H03.7575.30	428
E5311.Y.42	451	ESD07.58.18	452	H03.7575.40	428
E5311.Y.43	451	ESDC150KU75G	442	H03.7575.50	428
E5311.Y.64	451	ESRM200.K	439	H03.7590.30	428
E5320.2	448	H03.1060.30	428	H03.7590.40	428
E5320.2.ET	449	H03.1060.40	428	H03.7590.50	428
E5320.3	448	H03.1060.50	428	H03.81.30	428
E5320.3.ET	449	H03.1075.30	428	H03.81.40	428
E5320.3Z	448	H03.1075.40	428	H03.81.50	428
E5320.3Z.ET	449	H03.1075.50	428	HE1.6060K30	354
E5320.4	448	H03.1090.30	428	HE1.6075K30	354
E5320.4.ET	449	H03.1090.40	428	HE1.6090K30	354
E5320.5	448	H03.1090.50	428	HE1.7560K30	354
E5320.5.ET	449	H03.125.40	385,428	HE1.7575K30	354
E5320.6	448	H03.125.50	385,428	HE1.7590K30	354
E5320.6.ET	449	H03.1260.30	428	HE1.9060K30	354
E5320.6D	448	H03.1260.40	428	HE1.9075K30	354
E5320.FA3Z	448	H03.1260.50	428	HE1.9090K30	354
E5320.FA4	448	H03.1275.30	428	HE2.6060K30	355
E5320.FA4.ET	449	H03.1290.30	428	HE2.6075K30	355
E5320.FA5	448	H03.1290.40	428	HE2.6090K30	355
E5320.FA5.ET	449	H03.1290.50	428	HE2.7560K30	355
E5320FA2.3ET	449	H03.15.30	428	HE2.7575K30	355
E5320FA3Z.ET	449	H03.15.40	385,391,428	HE2.7590K30	355
E5321.R.4	449	H03.15.40HV	397	HE2.9060K30	355
E5321.R.5	449	H03.15.40HVS	397	HE2.9075K30	355
E5321.R.6	449	H03.15.50	385,391,428	HE2.9090K30	355
E5321.Y.4	449	H03.15.50HV	397	K03.10.40	426
E5321.Y.5	449	H03.15.50HVS	397	K03.10.50	426
E5321.Y.6	449	H03.1560.30	428	K03.1060.40	426
E7100.VB2	439	H03.1560.40	428	K03.1060.50	426
EB530.MK	438	H03.1560.50	428	K03.1090.40	426
EC150E175-05	442	H03.1590.30	428	K03.1090.50	426
EC150E175G	440	H03.1590.40	391,428	K03.125.40	426
EC150E275-05	442	H03.1590.50	391,428	K03.125.50	426
EC150E275G	440	H03.1760.30	428	K03.12560.40	426
EC150KL75-05	442	H03.1760.40	428	K03.12560.50	426
EC150KL75G	440				

Art.-Nr.	Seite	Art.-Nr.	Seite	Art.-Nr.	Seite
K03.12590.40	426	L03.2090.50	391,430	PA81	427
K03.12590.50	426	L03.25.30	430	PT10ETHAMW	413
K03.15.40	426	L03.25.40	430	PT10ROHAMW	410,411
K03.15.50	426	L03.25.50	430	PT1575BU	408,412
K03.1560.40	426	L03.2560.30	430	PT1575HPL	408
K03.1560.50	426	L03.2560.40	430	PT1590BU	408
K03.1590.40	426	L03.2560.50	430	PT1590HPL	408
K03.1590.50	426	L03.2590.30	430	PT15ETHAMW	412,413
K03.20.40	426	L03.2590.40	430	PT15ROHAMW	411
K03.20.50	426	L03.2590.50	430	PT2075BU	408,410
K03.2060.40	426	L03.81.30	430	PT2075HPL	408
K03.2060.50	426	L03.81.40	430	PT2090BU	408
K03.2090.40	426	L03.81.50	430	PT2090HPL	408
K03.2090.50	426	M05.0A31-243	573	PT4150E175B	409
K03.25.40	426	M05.0A31-296	573	PT4150E175H	409
K03.25.50	426	M05.0A32-243	573	PT4150E190B	409
K03.2560.40	426	M05.0A32-296	573	PT4150E190H	409
K03.2560.50	426	M05.0B31-243	573	PT4150E275B	409
K03.2590.40	426	M05.0B31-296	573	PT4150E275H	409
K03.2590.50	426	M05.0B32-243	573	PT4150E290B	409
K03.81.40	426	M05.0B32-296	573	PT4150E290H	409
K03.81.50	426	M05.1A31-243	573	PT4150KL75B	409
KUS03.15.20	429	M05.1A31-296	573	PT4150KL75H	409
KUS03.15.25	429	M05.1A32-243	573	PT4150KL90B	409
KUS03.15.30	429	M05.1A32-296	573	PT4150KL90H	409
KUS03.20.20	429	M05.1B31-243	573	PT4150KU75B	409
KUS03.20.25	429	M05.1B31-296	573	PT4150KU75H	409
KUS03.20.30	429	M05.1B32-243	573	PT4150KU90B	409
KUW03.15.20	429	M05.1B32-296	573	PT4150KU90H	409
KUW03.15.25	429	ME1.6060K28	354	PT4200E175B	409
KUW03.15.30	429	ME1.6075K28	354	PT4200E175H	409
KUW03.20.20	429	ME1.6090K28	354	PT4200E190B	409
KUW03.20.25	429	ME1.7560K28	354	PT4200E190H	409
KUW03.20.30	429	ME1.7575K28	354	PT4200E275B	409
L03.10.30	430	ME1.7590K28	354	PT4200E275H	409
L03.10.40	430	ME1.9060K28	354	PT4200E290B	409
L03.10.50	430	ME1.9075K28	354	PT4200E290H	409
L03.1060.30	430	ME1.9090K28	354	PT4200KL75B	409
L03.1060.40	430	ME2.6060K28	355	PT4200KL75H	409
L03.1060.50	430	ME2.6075K28	355	PT4200KL90B	409
L03.1090.30	430	ME2.6090K28	355	PT4200KL90H	409
L03.1090.40	430	ME2.7560K28	355	PT4200KU75B	409
L03.1090.50	430	ME2.7575K28	355	PT4200KU75H	409
L03.125.30	430	ME2.7590K28	355	PT4200KU90B	409
L03.125.40	385,430	ME2.9060K28	355	PT4200KU90H	409
L03.125.50	385,430	ME2.9075K28	355	PTEK375	415
L03.1260.30	430	ME2.9090K28	355	PTFBXXXXXMLL50	410
L03.1260.40	430	ML32CHIP	111,121	PTSCHA100548	413
L03.1260.50	430	ML32RFIDK	111,121	PTTAAUFB320	287,410,411
L03.1290.30	430	PA.1060.12	427	RPA100	427
L03.1290.40	430	PA.1075.12	427	RPA125	427,491,492
L03.1290.50	430	PA.1090.12	427	RPA150	427,494
L03.15.30	430	PA.1260.12	427	RPA175	427
L03.15.40	385,391,430	PA.1275.12	427,491,492	RPA200	427
L03.15.50	385,391,430	PA.1290.12	427	RPA250	427
L03.1560.30	430	PA.1560.12	427	RPA75	427
L03.1560.40	430	PA.1590.12	427	RPA81	427
L03.1560.50	430	PA.1760.12	427	SRAB150	139
L03.1590.30	430	PA.1775.12	427	SRAB200	139
L03.1590.40	391,430	PA.1790.12	427	SRAB250	139
L03.1590.50	391,430	PA.2060.12	427	SRAB300	139
L03.20.30	430	PA.2090.12	427	SRBV	124
L03.20.40	385,391,430	PA.2560.12	427	SRDK	125
L03.20.50	385,391,430	PA.2590.12	427	SRFBGE070	127
L03.2060.30	430	PA.7560.12	427	SRFBGE100	127
L03.2060.40	430	PA.7575.12	427	SRFBGL070	127
L03.2060.50	430	PA.7590.12	427	SRFBGL100	127
L03.2090.30	430	PA150	427,494	SRFBT095	126
L03.2090.40	391,430	PA200	427	SRFBTB145	126
		PA250	427	SRFBTB195	126

Sonstiges

Inhaltsverzeichnis nach Artikel-Nummern

Art.-Nr.	Seite	Art.-Nr.	Seite	Art.-Nr.	Seite
SRFBVERB	126	SRTR280	124,142,143	T03.2060.50	429
SRFLE070/080	141	SRTRGE	139	T03.2090.30	429
SRFLE070/100	141	SRUNDEGE070	127	T03.2090.40	391,429
SRFLE070/200	141	SRUNDEGE100	127	T03.2090.50	391,429
SRFLE070/240	141	SRUNDEGL070	127	T03.81.30	429
SRFLE070/280	141	SRUNDEGL100	127	T03.81.40	429
SRFLE100/080	141	SRUNFBGE070	127	T03.81.50	429
SRFLE100/100	141	SRUNFBGE100	127		
SRFLE100/200	141	SRUNFBGL070	127		
SRFLE100/240	141	SRUNFBGL100	127		
SRFLE100/280	141	SRVACNWAT300	139		
SRFLO070/080	141	SRVAHFBCN250	139		
SRFLO070/100	141	SRVZ150/100	137		
SRFLO100/080	141	SRVZ150/200	137		
SRFLO100/100	141	SRVZ150/240	137		
SRHB025	139	SRVZ150/280	137		
SRHB050	139	SRVZ200/100	137		
SRHB075	139	SRVZ200/200	137		
SRHB100	139	SRVZ200/240	137		
SRHFBVZ150	138	SRVZ200/280	137		
SRHFBVZ200	138	SRVZ250/100	137		
SRHFBVZ250	138	SRVZ250/200	137		
SRHFBVZ300	138	SRVZ250/240	137		
SRHFBVZ350	138	SRVZ250/280	137		
SRK01	144	SRVZ300/100	137		
SRK02	144	SRVZ300/200	137		
SRK03	145	SRVZ300/240	137		
SRK04	145	SRVZ300/280	137		
SRK05	146	SRVZ350/100	137		
SRK06	146	SRVZ350/200	137		
SRK07	147	SRVZ350/240	137		
SRK08	147	SRVZ350/280	137		
SRNAP1	124	SRVZLW416	138		
SRNAP2	124	SRZW100	125		
SRNAP4	124	SRZW200	125		
SRRW070/10	125	SRZW240	125		
SRRW070/20	125	SRZW280	125		
SRRW070/24	125	T03.10.30	429		
SRRW070/28	125	T03.10.40	429		
SRRW100/10	125	T03.10.50	429		
SRRW100/20	125	T03.1060.30	429		
SRRW100/24	125	T03.1060.40	429		
SRRW100/28	125	T03.1060.50	429		
SRS AW100	125	T03.1090.30	429		
SRS AW200	125	T03.1090.40	429		
SRS AW240	125	T03.1090.50	429		
SRS AW280	125	T03.125.30	429		
SRSB095	126	T03.125.40	385,429		
SRSB145	126	T03.125.50	385,429		
SRSB195	126	T03.1260.30	429		
SRSTS070/080	129	T03.1260.40	429		
SRSTS070/100	129	T03.1260.50	429		
SRSTS070/130	129	T03.1290.30	429		
SRSTS070/150	129	T03.1290.40	429		
SRSTS100/080	129	T03.1290.50	429		
SRSTS100/100	129	T03.15.30	429		
SRSTS100/130	129	T03.15.40	385,391,429		
SRSTS100/150	129	T03.15.50	385,391,429		
SRSTV070/100	136	T03.1560.30	429		
SRSTV070/200	136	T03.1560.40	429		
SRSTV070/240	136	T03.1560.50	429		
SRSTV070/280	136	T03.1590.30	429		
SRSTV100/100	136	T03.1590.40	391,429		
SRSTV100/200	136	T03.1590.50	391,429		
SRSTV100/240	136	T03.20.30	429		
SRSTV100/280	136	T03.20.40	385,391,429		
SRTR100	124	T03.20.50	385,391,429		
SRTR200	124,142,143	T03.2060.30	429		
SRTR240	124,142,143	T03.2060.40	429		

